

Produkt

Info

PI-Nr. ZM0410051135

Nowość światowa

Rewolucja w technice wyważania kół

Uniwersalna płyta dociskowa

QuickPlate

Art.-Nr.:

QuickPlate-Kit 200 456 xx5

QuickPlate 4-bolce 249 008 xx0

QuickPlate 5-bolców 259 008 xx0

QuickPlate 6-bolców 269 008 xx0

Tablica QuickPlate 900 008 151

Zamiast xx na 7 i 8 miejscu w numerze zamówieniowym należy podać średnicę wałka wyważarki : (28, 30, 35,36,38,40)

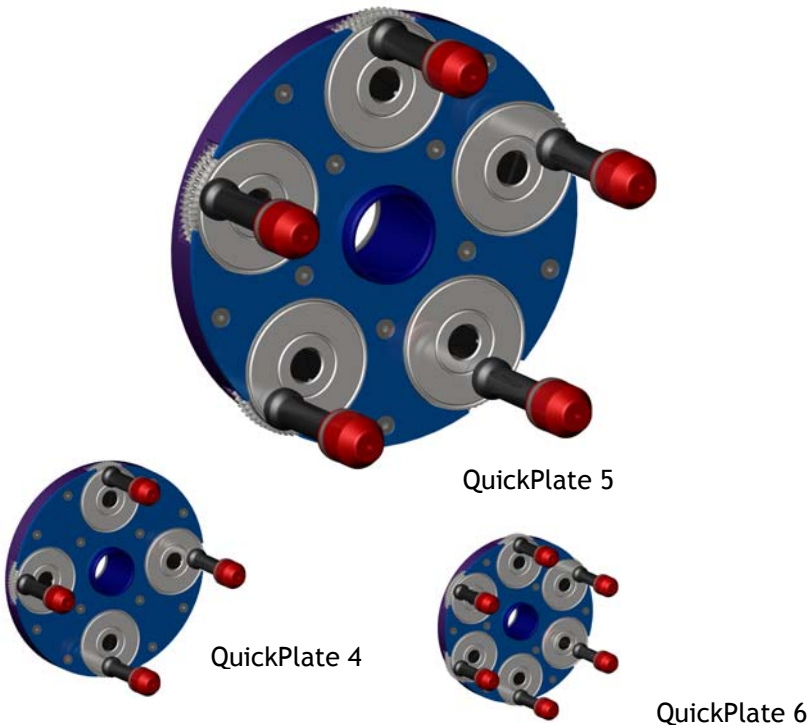

- 🌀 Średnica podziałowa od 95 do 182 mm bezstopniowo ustawiana
- 🌀 Do wszystkich 4-, 5- und 6- otworowych felg
- 🌀 Bez straty czasu na szukanie pasującej średnicy podziałowej
- 🌀 Wymienne, sprężynowe główki dociskowe do różnych typów gniazd
- 🌀 Blokada ustawionego rozstawu poprzez specjalny ProLoc-System
- 🌀 „Nie do pobicia“ w powiązaniu z bezsprężynowym uchwytem głównym „DUOMATIC“ lub „Duo-Expert“
- 🌀 HAWEKA jakość - Made in Germany

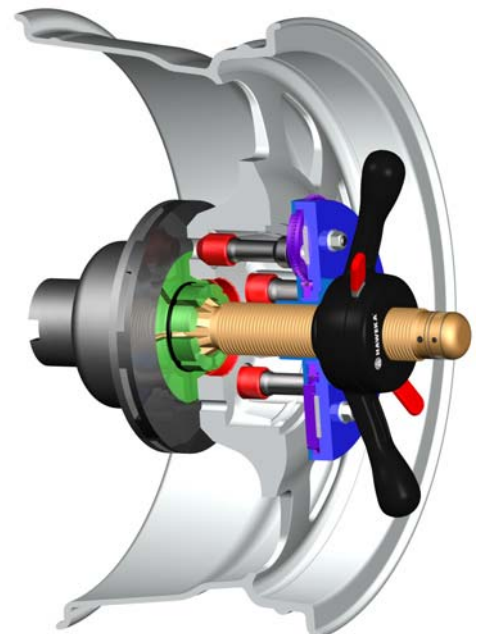

QuickPlate 4

Art.-Nr.: 249 008 xx0

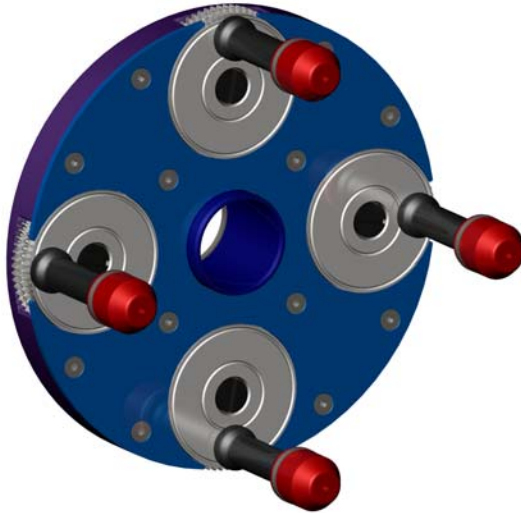

Warianty



Standard (w dostawie)		273e008 002 Długość: 80 mm Stożek płaski
Opcja I		273e008 004 Długość: 100 mm Stożek płaski
Opcja II		273e008 011 Długość: 100 mm Stożek ostry Ø 22,5 mm

QuickPlate 5

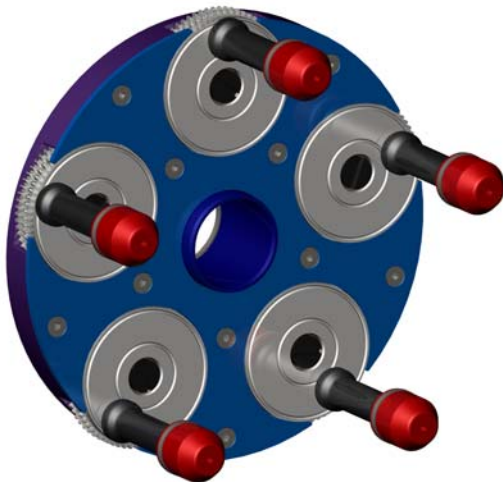
Art.-Nr.: 259 008 xx0



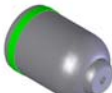

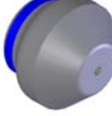
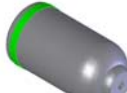
Warianty

Standard: (w dostawie)		273e008 011 Długość: 100 mm Stożek ostry Ø 22,5 mm
Standard: (w dostawie)		273e008 006 Długość: 90 mm Sferyczny
Opcja I		273e008 004 Długość: 100 mm Stożek płaski
Opcja II		273e008 008 Długość: 80 mm Range- / Landrover
Opcja III		273e 008 007 Długość: 100 mm Sferyczny

QuickPlate 6

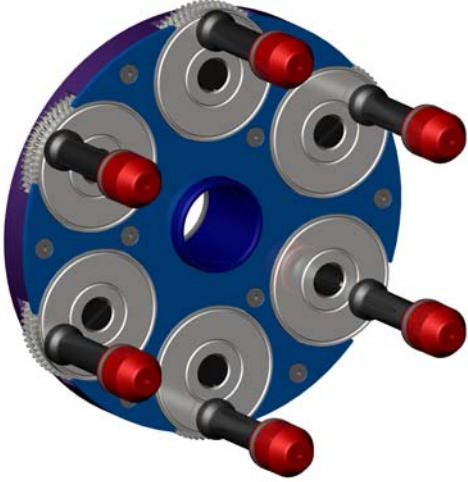
Art.-Nr.: 269 008 xx0

	Warianty	
	Standard: (w dostawie)	
Opcja I		273e008 011 Długość: 100 mm Stożek ostry Ø 22,5 mm







Uchwyt bezsprężynowy „DuoMatic” (Art.-Nr.: 105 818 000)







*** tylko do maszyn z łączem stożkowym ***

<ul style="list-style-type: none">  Bezstopniowe centrowanie od 54 do 115 mm  Bardzo lekkie dokręcanie koła  Bez oporu sprężyny  Szybsze niż pneumatyczne lub elektromechaniczne rozwiązania  Dokładne centrowanie bez luzów  Tylko jedna tuleja centrująca  Możliwe wcześniejsze ustawienie średnicy pierścienia centrującego  Niewielkie zużycie poprzez specjalne uszlachetnienie powierzchniowe  HAWEKA jakość - Made in Germany 	
---	--

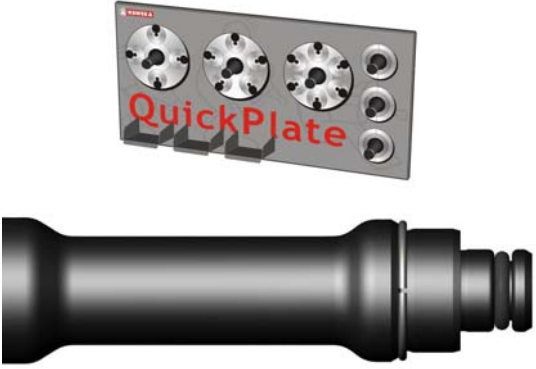
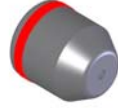
System centrowania „DuoExpert” (Art.-Nr: 164 400 500)

*** do wszystkich średnic wałków wyważarek ***

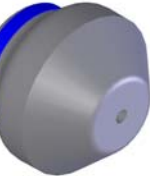
<ul style="list-style-type: none">  Dokładne centrowanie bez luzów i znikome zużycie  Zalecenia czołowych producentów samochodów i firm oponiarskich  Znikomy błąd przekładania  Prosta obsługa  HAWEKA jakość - Made in Germany 		
---	--	---

Bolce 74,9 mm	Główka Różne długości	Art.-Nr. Długość Rodzaj Średnica
 <p>Płyty QuickPlates posiadają stałe bolce, które poprzez wymienne główki możemy dowolnie konfigurować.</p> <p>Ten system pozwala na bezproblemowe zamontowanie każdego rodzaju felgi na wyważarce.</p> <p>Długość całkowita bolców zmienia się w zależności od zastosowanej, wymiennej główki (80 mm / 90 mm / 100 mm)</p> <p>Dostępne są następujące główki wymienne:</p> <ul style="list-style-type: none"> - Stożek płaski - Sferyczny - Range- / Landrover - Stożek ostry <p>w różnych długościach (tabela po prawej).</p> <p>Dalsze rodzaje główek znajdują się w planowaniu!</p>		273e008 002 Długość: 80 mm Stożek płaski Ø 22,5 mm
		273e008 003 Długość: 90 mm Stożek płaski Ø 22,5 mm
		273e008 004 Długość: 100 mm Stożek płaski Ø 22,5 mm
		273e008 006 Długość: 90 mm Sferyczny Ø 24,5 mm
		273e 008 007 Długość: 100 mm Sferyczny Ø 24,5 mm
		273e008 008 Długość: 80 mm Range- / Landrover Ø 34,0 mm
		273e008 011 Długość: 100 mm Stożek ostry Ø 22,5 mm