



KATALOG NARZĘDZI 2020



EINFACH VIGOR.







Nadszedł czas!

Szukasz marki o bezkonkurencyjnym stosunku ceny do jakości? Czekasz na markę pełną życia, charakteryzującą się dynamiką, jakością i niezawodną obsługą?

Jesteś więc pod dobrym adresem!

Od założenia firmy w 2006 roku w Remscheid, mieście narzędzi, koncentrujemy się na wprowadzaniu do naszego asortymentu wysokiej jakości produktów w najlepszych cenach dla naszych klientów. Stawiamy na dostępność, bliskość i obsługę, ponieważ klient jest dla nas najważniejszy!

W firmie VIGOR rozpoznajemy wymagania i z zaangażowaniem pracujemy nad znalezieniem skutecznych rozwiązań problemów, będąc w stałym kontakcie ze znanymi partnerami handlowymi, zakładami przemysłowymi oraz warsztatami samochodowymi, dzięki czemu możemy trzymać rękę na pulsie.

Elastyczność naszych zaangażowanych pracowników umożliwia nam zaoferowanie wszystkiego co najlepsze. Dzięki temu nasz asortyment jest stale dostosowywany i rozbudowywany, abyśmy cały czas odpowiadali na potrzeby rynku.

Oprócz naszych produktów oferujemy również wiele innych korzyści związanych z naszą marką. Jesteś fanem mediów społecznościowych? Poznaj świat naszej marki na Instagramie. Lubisz porady osobiste? Odwiedź nas na targach branżowych w swoim pobliżu i daj się przekonać, odwiedzając nasze stoisko. Cenisz porady praktyków? Korzystaj z wiedzy naszych technicznych doradców klienta bezpośrednio u siebie w firmie. Chcesz wypróbować wszystkie możliwości? Zanurz się w naszym świecie online i odwiedź naszą nową stronę z pomocnymi samouczkami, naszym asortymentem produktów i aktualnymi ofertami.

Zespół VIGOR



	Wózek narzędziowy i wyposażenie warsztatu	→ 34–91
	Przechowywanie narzędzi	→ 92–129
	Narzędzia ręczne	→ 130–235
	Narzędzia dynamometryczne	→ 236–241
	Narzędzia pneumatyczne	→ 242–249
	Ogólne wyposażenie warsztatu	→ 250–261
	Diagnostyka/akumulatory/ wyposażenie elektryczne	→ 262–266
	Silnik / układ chłodzenia / klimatyzacja	→ 267–291
	Układ smarowania	→ 292–299
	Hamulce	→ 300–317
	Koła / Opony	→ 318–329
	Karoseria	→ 330–335
	Narzędzie specjalne do podwozia pojazdów mechanicznych/użytkowych	→ 342–415

Spis treści



Wózek narzędziowy z wyposażeniem	37–49	Akcesoria do wózków narzędziowych	61–71
Mobilne stoły warsztatowe z wyposażeniem	50–51	Stoły warsztatowe, szafki narzędziowe, akcesoria	72–75
Wózek serwisowy	52	Systemy meblościanki	76–88
Wózek narzędziowy bez wyposażenia	53–59	Akcesoria, systemy meblościanki	89–91
Mobilny stół warsztatowy bez wyposażenia	60		
<hr/>			
Skrzynki na narzędzia Multibox	94–97		
Wkładki z miękkiej pianki	98–129		
<hr/>			
Systemy kluczy nasadowych	132–181	Narzędzia z atestem VDE	216–219
Uniwersalna walizka na narzędzia	182–183	Narzędzia udarowe, skrobaki i narzędzia do luzowania	220–226
Klucze maszynowe płaskie	184–194	Różne narzędzia ręczne	227
Wkrętaki i nasadki wkrętakowe (biły)	195–203	Przecinanie i piłowanie	228–235
Szczypce	204–215		
<hr/>			
Wkrętaki dynamometryczne z uchwytem T	238		
Klucz dynamometryczny	239–240		
Kątomierz elektroniczny	241		
<hr/>			
Klucz udarowy	244–245		
Grzechotki pneumatyczne	246		
Szlifierki palcowe	247		
Szlifierki/wiertarki	248		
Pistolety pneumatyczne	249		
<hr/>			
Elektryka	263		
Multimetry, zestawy kabli pomiarowych	263–264		
Odblokowanie kabli	265		
Zestaw szczypiec zaciskowych	266		
<hr/>			
Narzędzia do silników	268–271		
Czyszczenie gniazda wtryskiwacza	272		
Narzędzia do regulacji silnika	273–283		
Diagnostyka układu chłodzenia	284–287		
Diagnostyka systemu turbodoładowania	288–289		
Testery kompresji i utraty ciśnienia	290–291		
<hr/>			
Miarki oleju	294		
Klucze do filtra oleju	295–296		
Pompy oleju i urządzenia napełniające	297–299		
<hr/>			
Konserwacja hamulców i odpowietrzenie	302–305		
Narzędzia do cofania tłoczków hamulcowych	306–308		
Skrobak	309		
Narzędzia do formowania przewodów hamulcowych	310–313		
Narzędzia inspekcyjne	314–317		
<hr/>			
Klucze nasadowe udarowe do kół	319–321		
Podnośniki i podpory	322–324		
Koła / narzędzia do opon	325–329		
<hr/>			
Ściągacz do ramion wycieraczek do szyb – zestaw	331		
Chwytnak przysawkowy	332		
Naprawa i zestawy montażowe	333		
Nagrzewnica indukcyjna i akcesoria	334–335		
<hr/>			
Podwozie – pojazdy mechaniczne – różne	336–341	Zestawy narzędzi do standardowych łożysk koła	354–356
Cylinder ciśnieniowy dwustronnego działania	344–346	Zestawy narzędzi do kompaktowych łożysk kół	357
Akcesoria do cylindrów	347–350	Zestawy narzędzi do przykręcanych kompaktowych łożysk koła	358–364
Narzędzia do napędu mechanicznego	351–352	Zestawy narzędzi do piast kół z 6 i 8 sworzniami	365
	376–378	Zestawy narzędzi do wałów napędowych	366
Pompy hydrauliczne	353	Skrzynki na narzędzia Multibox	367–375
		Zestawy narzędzi do łożysk i tulei	379–392
		Ściągacz do sprężyn	393–395
		Mobilne stoły warsztatowe z asortymentem narzędzi specjalnych	396–399
		Specjalne wkładki z miękkiej pianki	400–403
		Zestawy narzędzi do pojazdów użytkowych	404–415



Objaśnienie symboli

	Do śrub z gniazdem rowkowym
	Do śrub z gniazdem krzyżowym (PH)
	Do śrub z gniazdem krzyżowym Pozidriv (PZ)
	Do śrub z gniazdem sześciokątnym
	Do śrub z łbem sześciokątnym
	Do śrub z gniazdem TORX®
	Do śrub tamper resistant TORX® (śrub z gniazdem TORX® z czopem)
	Do śrub z łbem TORX®
	Do śrub z gniazdem wielozębnym (XZN)
	Do śrub w gniazdem wieloklinowym
	Do śrub Polydrive
	Do śrub z gniazdem w kształcie 5-ramiennej gwiazdy i z bolcem
	Do śrub z gniazdem w kształcie 3 skrzydeł Tri-Wing®
	Wielkość nominalna 6,3 mm
	Wielkość nominalna 10 mm
	Wielkość nominalna 12,5 mm
	Wielkość nominalna 20 mm
	Wielkość nominalna 25 mm
	Wewnętrzny kwadrat
	Zewnętrzny kwadrat
	Wewnętrzny sześciokąt
	Zewnętrzny sześciokąt
	EN/IEC 60900:2004

Objaśnienie piktogramów

	Narzędzie do pojazdów mechanicznych
	Narzędzie do pojazdów ciężarowych
	Instrukcja obsługi / Opis zastosowania
	Centralne ryglowanie
	Masa wózka warsztatowego
	Ładowność wózka warsztatowego
	Liczba narzędzi w zestawie
	Zęby
	Kąt obrotu
	Zastosowanie w otworach
	Zastosowanie na wałkach
	Magnes
	Czas świecenia
	Czas ładowania
	Masa
	Typ baterii/akumulatora
	Sygnal akustyczny
	Ciśnienie robocze
	Wibracje
	obr./min
	Natężenie dźwięku
	Maksymalny moment przy odkręcaniu
	Podwójny mechanizm udarowy
	Średnica nominalna szybkozłączca
	Typ baterii/akumulatora
	Testery
	SUV/Van
	Pojazdy rolnicze
	Przemysł
	Kod QR
	Film o zastosowaniu
	Długość węża
	Pojemność oleju
	Zastosowanie hydrauliczne
	Zastosowanie mechaniczne





A

Adapter/tłacznik	138–139, 152–153, 168–169,
.....	173, 176, 285, 288, 295, 303,
.....	348–349, 378, 393
Akcesoria do pompki hydraulicznej	349–350, 353

B

Black Edition	37–38
---------------------	-------

C

Chwytnik magnetyczny	254
Chwytnik pazurów	254
Chwytnik przysawkowy	332
Cylinder hydrauliczny jednostronny	
działania (ściskanie)	344–347, 375, 400, 402
Cylinder hydrauliczny wciągający	344–346
Czyszczenie gniazda wtryskiwacza	272

D

Diagnostyka	218, 227, 238–241, 263–264,
.....	284–288, 290–291, 294, 309, 315, 327
Diagnostyka systemu turbodoładowania	287–288
Diagnostyka układu chłodzenia	284–286
Dolna szafka narożna	87
Drewniana płyta robocza	71, 89
Dźwignia do demontażu	225–226, 325
Dźwignia montażowa	325

E

Elektryka / elektronika pojazdowa	263–265
---	---------

G

Grzechołka	135
Grzechołka / klucz z grzechołką	101–103, 115, 135–137,
.....	145, 162, 174, 177–178,
.....	188–190, 192–193, 217
Grzechołka	
o drobnych zębach	135–136, 145, 162, 177
pneumatyczna / wkrętak pneumatyczny	246, 321
z litej stali	135–136, 145, 162
z uchwytem obrotowym	137, 145, 162
z uchwytem przegubowym	174
zapadkowa	135–137, 145, 162–163, 174, 177, 217

H

Haki do zawieszania narzędzi	73
Hydrauliczny podnośnik samochodowy	322–323

I

Imadło	74
--------------	----

Obowiązuje do: 31.12.2020

K

Kątomierz elektroniczny	241
Klucz	
do przewodów rurowych	316
nasadowy	94, 99–100, 104, 106, 108, 110–113,
.....	115, 126, 133–143, 145–160, 162–181,
.....	201, 216–217, 319–320
nasadowy trzpieniowy	94, 100–101, 112–113, 120–121,
.....	140–141, 144, 147–152, 156–158,
.....	161, 164–167, 217
nasadowy z profilem spiralnym	159, 171
oczkowy	102–103, 115, 186–187, 189–193
oczkowy dwustronny z grzechołką	193
oczkowy widełkowy	102, 113–115, 128
płaski	102–103, 113–115, 128, 188–190, 192
płaski z grzechołką	188
płasko-oczkowy przegubowy	
z grzechołką	103, 192
płasko-oczkowy z grzechołką	102–103, 117, 121, 189–190, 192
widełkowy	102–103, 113–115, 128, 188, 192, 194
Klucze	
do odkręcania przewodów	316
maszynowe płaskie	102–103, 113–115, 186–193, 316
maszynowe płaskie dwustronne	102, 184
oczkowe dwustronne	102, 186–187, 191, 193
płasko-oczkowe	102, 113–115, 121, 128, 185–186
płasko-oczkowe grzechołkowe	103, 115, 189–190, 192
udarowe i klucze nasadowe	100, 160, 170–171,
.....	173, 176, 244–245, 319, 321
Kółko skrętne	52, 67
Kółko stałe	52, 67
Kombinacje systemowe	
kluczy nasadowych	120, 132, 178–181
Kontrola/pomiary	238–241, 258, 263–264, 290–291, 314

L

Łącznik/adapter	125, 138–139, 152–153,
.....	168–169, 173, 176, 285, 288,
.....	295, 303, 348–350, 378, 393
Lampa / oświetlenie warsztatowe	258–259
Lampa robocza / oświetlenie robocze	258–259
Lampa/oświetlenie	258–259
Lejek	305
Leżanka warsztatowa	97
Łom	226, 325
Lusterko inspekcyjne teleskopowe	253
Lutownica	255
Lutownica gazowa	255
Łyżka do opon	325
Łyżki montażowe	226, 325

M

Manometr	350
Maty piankowe	71
Miernik głębokości	327
Miska warsztatowa uniwersalna	255
Młotek	95, 106, 109, 117–118, 127, 220, 328, 378
delikatny	220, 328
gumowy	328
ślusarski	220
Młotki dwuobuchowe	220
Mobilny stół warsztatowy	50–51, 59–60, 396–399
Multimetr / kabel pomiarowy	263–264

N

Nagrzewnica indukcyjna	
i akcesoria	334-335
Napęd czworokątny	
6,3 mm (¼ cala)	99, 110-112, 126, 133-141, 153, 180-181
10 mm (¾ cala)	138, 142-143, 145-154, 168, 182-183
12,5 mm (½ cala)	100, 110-112, 126, 138, 152-153,
.....	156-160, 162-171, 173, 180-181,
.....	217, 244, 246, 319, 321
20 mm (¾ cala)	172-174
25 mm (1 cal)	175
Narzędzia	
do łożysk kół pojazdów mechanicznych	338, 354-365, 367-368,
.....	371-373, 379-384, 400,
.....	402-403, 408, 410, 413
do obsługi łożysk i tulei	370, 374, 379-392, 402, 413
pneumatyczne	100, 244-249, 321
Narzędzie	
dla elektryków	95, 106, 108, 216-219
do amortyzatorów	336-337, 339, 362, 365, 393
do formowania przewodów hamulcowych	310-314, 316
do hamulców	234, 302-316, 352, 404-405, 412
do karoserii	331-335
do klina wewnętrznego (Ribe CV)	101, 109, 158, 167
do kół/opon	119, 319-320, 325-328, 405
do kompaktowych łożysk kół	357, 359-364, 368-369,
.....	371-373, 402-403
do napraw elementów z tworzyw sztucznych	333
do obsługi łożysk silentbloków / tulei	374, 386-387, 389-392, 413
do odważników	326
do osi	339
do podwozi	119, 312, 315, 319-320, 325-328,
.....	336-338, 340, 354-368, 371-384,
.....	386-393, 400-403, 405-411, 413
do pojazdów mechanicznych	263-265, 336-338, 354-365,
.....	367-368, 371-373, 379-384, 393,
.....	400, 402-403, 408, 410, 413
do pojazdów użytkowych	404-415
do profilu rowkowego	141, 147, 195-196, 218
do profilu sześciokątnego	101, 141, 144, 149-152,
.....	158, 161, 164-165, 217
do różnych kształtów łbów śrub	134, 140, 159, 164
do silnika	268, 270-282, 286-288, 290
do sondy lambda	268
do śrub zaciskowych	337
do świec iskrowych	146, 164, 205
do sworzni sprężystych	412, 414-415
do systemu kontroli ciśnienia	
w oponach (RDKS)	320
do szpilek kół	405
do układu smarowania	255, 294-299, 305
do wahacza	337, 387-388, 405
do wałów napędowych	355, 364, 366, 375-378,
.....	384, 401-402, 406-411
do wymiany pasków	271
dynamometryczne	238-240
inspekcyjne	258, 314
pneumatyczne	100, 244-247, 249, 321
Poždřiv (PZ)	141, 147
Ribe CV	101, 109, 158, 167
Tamper-Resistant TORX®	140, 147-149, 167
TORX®	101, 104, 109, 140, 144, 146-149, 157,
.....	161, 163, 166-167, 178, 197, 199-200
uniwersalne	213, 252
wielozębne	101, 109, 157, 165-166, 175
XZN	101, 109, 144, 157, 161, 165-166, 175
z atestem VDE	95, 106-108, 216-219
z gniazdem krzyżowym (PH)	141, 147, 195-196, 218
Nasadka / nasadka wtykana	94, 99-100, 104, 106, 108,
.....	110-113, 115, 126, 133-143, 145-154, 156-160,
.....	162-181, 201, 216-217, 319, 321

N

Nasadki wkrętałkowe (bity) i wkrętałki	94, 103-104, 109, 112-113,
.....	115-117, 127, 135, 139-141,
.....	147-153, 156-158, 164-167, 169,
.....	178, 195-203, 217-218, 238, 296
Nóż do cięcia	229
Nóż do wykładzin	229
Nóż składany	229
Nóż/nożyce	228-229, 234
Nożyce/nóż	228-229, 234

O

Odblokowanie kabli	265
Ostłona z tworzywa sztucznego	70-71

P

Pęseta	254
Piła	228
Pilnik	106, 230, 315
Pilnik okrągły	230
Pistolet do przedmuchiwania	249
Płyta robocza	70-71, 89
Płyta ze ścianą perforowaną	90
Podkładka warsztatowa do klęczenia	258
Podnośnik butelkowy samochodowy	323
Podnośnik hydrauliczny na kółkach	322-324
Podnośniki i podpory regulowane	322-324
Podpora i podnośnik	322-324
Podwójne szczytce przegubowe	105, 204-206
Pojazdy mechaniczne - podwozie /	
drążek kierowniczy / amortyzator	336-337, 362, 365, 393
Pokręto z przetyczką /	
pokręto bez przetyczki	137, 168, 174-175
Półka dodatkowa	71, 90
Pomiary/kontrola	218, 227, 238-241, 258, 263-265, 284-288,
.....	290-291, 294, 309, 314-315, 327
Pomiary/kontrola /	
Miarka taśmowa zwijana	227
Pomost z zabezpieczeniem	52
Pomost/drabina	52
Pompa próżniowa i ciśnieniowa	291, 297
Pompka hydrauliczna i akcesoria	353
Poziomica kierownicy	328
Próbnik napięcia	218
Prowadnica	70
Przebijak	99, 119, 221, 223
Przecinak	95, 99, 106, 109, 118-119, 127, 221
Przecinak do rur	234
Przecinak krzyżowy	221, 224
Przecinak płaski	221, 223
Przedłużka	115, 137-138, 154, 169, 174-175, 217
Przedłużka elastyczna / z przegubem	137-138, 154, 169
Przedłużka wychyłna/elastyczna	137-138, 154, 169
Przegródka	66
Przegródka do szuflady	64-66
Przegródka poprzeczna	66
Przegub uniwersalny	137, 152, 168, 176
Przyrząd do kontroli świateł samochodowych	263
Punktak	221, 224

R

Refraktometr	286
--------------------	-----



Ś

Ściągacz do przegubów kulowych	385, 388, 404
ramion wycieraczek do szyb	331
sprężyn	393-394
wewnętrznego pierścienia łożyska	338
Ściągacze wału przegubowego	340
Ściągacze/wyciągacze	269, 331, 338, 340, 362, 365, 385, 388, 401, 404, 409-412

S

Skrabak	104, 222, 225, 352
Skrzynia nasadzana na wózek	54
Skrzynki na narzędzia Multibox	94-97, 367-375
Sposób organizacji narzędzi	37-51, 53-63, 66-74, 78-81, 83, 86-91, 99-113, 115-119, 125-127, 371, 396, 400-403
Stół na laptop	61
Stół warsztatowy i akcesoria	50-51, 59-60, 72-73, 396
Suwmiarka	227
System meblościanki	69, 73, 78-91
Szafka dolna szufladowa	82-85
Szafka dwuskrzydłowa	86-87
Szafka nasadzana	73
Szafka wisząca	88
Szczelinomierz	227
Szczotka	222, 225, 231-233, 260, 352
Szczotka druciana	231
Szczypce	105-107, 116-118, 122-123, 127, 204-215, 219, 266, 271, 326, 352
boczne do cięcia drutu	204, 213, 219
do nitowania ręcznego	212, 214
do odważników wyważających kąt	326
do opasek	212, 271
do pierścieni Seegera	105, 206-210, 212, 271, 352
do pierścieni zabezpieczających	105, 206-210, 212, 271, 352
do ściągania izolacji	219
do zaciskania konektorów	266
okrągłe	219
płasko-okrągłe	204-205, 219
uniwersalne	204, 213, 219
zaciskowe	105, 211
Szlifierki jednoręczne	247
Szlifowanie/cięcie/skrawanie	106, 228-230, 234, 247, 261, 315
Szpachelka	253
Szpachelka japońska	253
Szuflada	68-69

T

Tester kompresji i utraty ciśnienia	290-291
Tester utraty ciśnienia / kompresji	290-291

U

Uchwyt do puszek	63
Uchwyt na rolki papieru	62
Uchwyt nasadowy	137, 152
Uchwyt przegubowy	162, 174
Uchwyt transportowy	63

Obowiązuje do: 31.12.2020

V

VIGOR 1000	40-42, 50-51, 60
VIGOR 1000 XD	48-49, 58
VIGOR 1000 XL	43, 46-47, 56-57, 59

W

Walizka	94-97, 178, 182-183, 367-368, 371-375
Walizka/skrzynka na narzędzia	94-97, 178, 182-183, 367, 371, 374-375
Wanna	255
Wiertła	234
Wiertła kręte	234
Wiertła HSS	234
Wkładka z miękkiej pianki	99-119, 123-128, 371, 400-403
Wkrętak giętki	198
Wkrętaki elastyczne	198
Wkrętaki i nasadki wkrętakowe (bity)	100-101, 103-104, 106, 109, 112-113, 115-117, 122, 127, 135, 139-141, 147-153, 156-158, 164-167, 169, 178, 195-203, 217-218, 238, 296
Wkrętaki kątowe	115-116, 199
Wkrętaki z uchwytem T	116, 200, 238
Wózek narzędziowy i akcesoria	37-49, 52-59, 61-63, 66-71, 74, 396
Wózek serwisowy	52
Wrzeciona mechaniczne	351, 400
Wrzeciono dociskowe	351
Wrzeciono, mechaniczne	351, 400
Wybijak	119, 221, 223
Wybijak zawleczek	99, 119, 221, 223
Wykrętak do zerwanych śrub	159, 171
Wyposażenie warsztatu	69, 73, 78-81, 83, 86-91, 256-258, 260
Wyposażenie/zestaw	99-100, 102-111, 113-118, 126-128, 133-134, 143, 156, 159, 172-173, 176-181, 188, 192, 195-197, 199-201, 207, 211, 216, 218, 222-223, 226-227, 234, 253-255, 260, 266, 268, 270-281, 284, 287-288, 294, 298, 302, 304-305, 312-313, 316, 320-321, 324, 326, 331-333, 337, 347, 351, 355-360, 363, 367, 371-376, 378, 387-389, 391, 400-403, 405-407, 409-410, 412-415
Wzmocniacze momentu i klucze nasadowe	100, 160, 170-171, 173, 176, 244-245, 319, 321

Z

Zamek	69
Zawieszka	73
Zestaw z grzechołkami	133-134, 142-143, 156, 159, 172, 178-181, 216, 321
Zestaw z nasadkami	133-134, 142-143, 156, 159, 172, 178-181
Zestaw/wyposażenie	99-111, 113-118, 125-128, 133-134, 143, 156-159, 172-173, 176-181, 188, 192, 195-197, 199-201, 207, 211, 216, 218, 222-223, 226-227, 234, 253-255, 260, 264, 266, 268, 270-281, 284, 287-288, 291, 294, 298, 302, 304-305, 312-313, 316, 320-321, 324, 326, 331-333, 337, 347, 351, 355-360, 363-364, 372-374, 376, 378, 387-389, 391, 400-403, 405-407, 409-410, 412-415

Nr VIGOR	Strona	Nr VIGOR	Strona	Nr VIGOR	Strona	Nr VIGOR	Strona	Nr VIGOR	Strona	Nr VIGOR	Strona
V1008	190	V1446	229	V1717	209	V1963-21	285	V2028	218	V2106	164
V1009	190	V1461N	184	V1718	209	V1963-22	285	V2029	218	V2107	164
V1010	190	V1461N-6X7	184	V1719	209	V1963-23	285	V2030	218	V2108	153
V1021	190	V1461N-8X9	184	V1722	263	V1963-24	285	V2059	165	V2109	168
V1022	190	V1461N-10X11	184	V1728	312	V1963-25	285	V2060	165	V2110	169
V1023	190	V1461N-12X13	184	V1740	254	V1963-3	285	V2061	218	V2111	173
V1025	190	V1461N-14X15	184	V1741	254	V1963-4	285	V2062	218	V2112	294
V1026	190	V1461N-16X17	184	V1764	254	V1963-5	285	V2063	218	V2113	165
V1027	190	V1461N-18X19	184	V1781	178	V1963-6	285	V2064	218	V2114N	153
V1028	190	V1461N-20X22	184	V1782	312-313, 316	V1963-7	285	V2065	165	V2115N	154
V1029	190	V1461N-21X23	184	V1783	221	V1963-8	285	V2066	165	V2116N	152
V1030	190	V1461N-22X24	184	V1785	213	V1963-9	285	V2067	165	V2117N	154
V1031	190	V1461N-24X27	184	V1787	230	V1963N	284	V2068	165	V2118N	152
V1135	220	V1461N-25X28	184	V1788	230	V1970	36, 55	V2069	164	V2119N	146
V1138	218	V1461N-30X32	184	V1789	230	V1976	140	V2070	164	V2120N	146
V1208	195	V1524N	186	V1790	230	V1977	140	V2071	153	V2121	165
V1209	195	V1524N-6X7	187	V1801	230	V1979	140	V2072	164	V2122	165
V1212	220	V1524N-8X9	187	V1802	211	V1980	140	V2073	164	V2123	165
V1213	222	V1524N-10X11	187	V1803	211	V1981	140	V2074	164	V2124	165
V1214	221	V1524N-12X13	187	V1804	211	V1982	140	V2075	164	V2126	165
V1215	221	V1524N-14X15	187	V1808	211	V1983	140	V2076	164	V2128	165
V1216	221	V1524N-16X17	187	V1893	255	V1984	140	V2077	164	V2129	165
V1217	221	V1524N-18X19	187	V1897	134	V1985	140	V2078	164	V2130N	140
V1218	221	V1524N-20X22	187	V1898	159	V1986	140	V2079	164	V2132	165
V1219	221	V1524N-21X23	187	V1901	36, 54	V1987	140	V2080	165	V2133	166
V1220	221	V1524N-24X27	187	V1902	36, 54	V1988	164	V2081	165	V2134	166
V1221	221	V1524N-25X28	187	V1903	70	V1989	164	V2082	165	V2135	166
V1222	221	V1524N-30X32	187	V1904	70	V1990	164	V2083	165	V2136	140
V1281	295	V1571	328	V1905	68	V1991	164	V2084	165	V2137	166
V1283	222	V1584	327	V1906	68	V1992	164	V2085	165	V2138	140
V1293	176	V1586	286	V1907	67	V1993	164	V2086	165	V2139	140
V1301	226	V1616	207	V1908	67	V1994	164	V2087	165	V2140	140
V1304	228	V1617	207	V1909	70	V1995	164	V2088	165	V2141	140
V1345	229	V1637	195	V1917	157	V1996	164	V2089	165	V2142	140
V1368	222	V1657	326	V1918	157	V1997	164	V2090	165	V2143	146
V1369	226	V1698	195	V1919	158	V1998	164	V2091	165	V2144	146
V1371	225	V1699	195	V1919	158	V1999	164	V2092	165	V2145	146
V1371-1	225	V1700	195	V1963-1	285	V2000	164	V2094	165	V2146	146
V1371-2	225	V1701	195	V1963-10	285	V2001	164	V2095	165	V2149	148
V1371-3	225	V1702	195	V1963-11	285	V2002	164	V2096	165	V2151	166
V1371-4	225	V1703	195	V1963-12	285	V2003	164	V2097	165	V2152	166
V1371-5	225	V1704	195	V1963-13	285	V2004	164	V2098	165	V2153	166
V1371-6	225	V1706N	179	V1963-14	285	V2014	138	V2099	165	V2154	166
V1372	222	V1707	234	V1963-15	285	V2016N	146	V2100	165	V2155	166
V1409	200	V1711N	308	V1963-16	285	V2017N	146	V2101	164	V2156	166
V1410	200	V1713	227	V1963-17	285	V2018N	146	V2102	164	V2157	166
V1423	327	V1714	227	V1963-18	285	V2019N	146	V2103	164	V2158	166
V1426N	213	V1715	228	V1963-19	285	V2020N	146	V2104	164	V2159	166
V1438	254	V1716	209	V1963-20	285	V2027	218	V2105	164	V2160	166

Spis numerów katalogowych/stron



Nr VIGOR	Strona	Nr VIGOR	Strona	Nr VIGOR	Strona	Nr VIGOR	Strona	Nr VIGOR	Strona	Nr VIGOR	Strona
V2161	166	V2217	167	V2287N	147	V2393-XD	63	V2442N	140	V2496	156
V2162	166	V2218	167	V2288N	147	V2394	234	V2443N	140	V2497	200
V2163	166	V2219	167	V2289N	147	V2395	234	V2444N	140	V2498	200
V2165	166	V2220	167	V2290N	147	V2396	234	V2445N	140	V2499	266
V2167	166	V2221	167	V2291N	147	V2397	62	V2446N	140	V2499-A	266
V2168	166	V2222	167	V2292N	147	V2398	66	V2447N	140	V2499-B	266
V2169	166	V2223	167	V2293N	147	V2399	66	V2448N	199	V2499-C	266
V2170	166	V2224	167	V2294N	147	V2400	183	V2449N	199	V2499-D	266
V2171	166	V2225	167	V2295N	148	V2401	171	V2450N	199	V2499-F	266
V2172	166	V2226	167	V2296N	148	V2402	171	V2451N	199	V2501	200
V2173	166	V2227	167	V2297N	148	V2403	171	V2452N	139	V2502	200
V2174	166	V2228	167	V2298N	148	V2404	159	V2453	320	V2503	200
V2175	166	V2229	167	V2299N	148	V2405	171	V2453N	137	V2504	200
V2176	166	V2230	167	V2300N	148	V2406	171	V2454N	137	V2505	200
V2177	166	V2231	167	V2301N	148	V2407	171	V2455N	138	V2506	200
V2178	166	V2232	167	V2302N	148	V2408	171	V2456N	138	V2507	200
V2179	166	V2233	167	V2303N	148	V2409	171	V2457N	137	V2508	222
V2180	166	V2234	328	V2305N	143	V2410	171	V2458N	137	V2509	222
V2181	166	V2235	328	V2311N	146	V2411	315	V2459	286	V2511N	295
V2182	166	V2249	315	V2312N	146	V2412	207	V2460N	156	V2512	326
V2183	166	V2250	315	V2313N	146	V2413N	139	V2461N	180	V2513	326
V2184	166	V2256N	173	V2314N	146	V2414N	133	V2462	69	V2514	326
V2185	140	V2257	321	V2315N	146	V2415N	139	V2463	73	V2515	326
V2186	140	V2261N	146	V2316	259	V2416N	139	V2464	183	V2516	326
V2187	140	V2262N	146	V2317N	174	V2417N	139	V2465N	163	V2517	73
V2188	140	V2263N	146	V2318N	172	V2418N	139	V2466	312	V2518	73
V2189	140	V2264N	146	V2319N	174	V2419N	139	V2467	312	V2519	73
V2193	147	V2265N	146	V2320N	174	V2420N	139	V2471	321	V2520	73
V2194	147	V2266N	146	V2321N	174	V2421N	139	V2472	321	V2521	295
V2195	147	V2267N	146	V2322N	174	V2422N	139	V2473	321	V2522	321
V2196	163	V2268N	146	V2323N	173	V2423N	139	V2474	321	V2523	331
V2197	163	V2269N	146	V2324N	173	V2424N	139	V2475	321	V2531	73
V2200	167	V2270N	146	V2325N	173	V2425N	139	V2477	324	V2532	73
V2201	158	V2271N	146	V2326N	173	V2426N	139	V2478	323	V2533N	140
V2202	167	V2272N	146	V2327N	173	V2427N	141	V2481	322	V2534N	140
V2203	167	V2273N	146	V2328N	173	V2428N	141	V2482	200	V2535N	140
V2204	167	V2274N	146	V2329N	173	V2429N	141	V2483	200	V2536N	140
V2205	167	V2275N	146	V2331N	173	V2430N	141	V2484	200	V2537N	140
V2206	167	V2276N	146	V2332N	173	V2431N	141	V2485	200	V2538N	140
V2207	167	V2277N	146	V2333N	173	V2432N	141	V2486	200	V2539N	140
V2208	167	V2278N	146	V2334N	173	V2433N	141	V2487	222	V2540	312
V2209	167	V2279N	151	V2335N	173	V2434N	141	V2488	222	V2542	183
V2210	167	V2280N	151	V2336N	173	V2435N	141	V2489	200	V2551	312
V2211	167	V2281N	151	V2337N	173	V2436N	141	V2490	200	V2552	312
V2212	167	V2282N	151	V2338	258	V2437N	141	V2491	225-226	V2553	312
V2213	167	V2283N	151	V2347	259	V2438N	141	V2492	225-226	V2554	312
V2214	167	V2284N	151	V2379N	37	V2439N	141	V2493	225-226	V2555	312
V2215	167	V2285N	151	V2393	63	V2440N	141	V2494	225-226	V2556	312
V2216	167	V2286N	147	V2393-S	63	V2441N	141	V2495	225-226	V2558	312

Nr VIGOR	Strona	Nr VIGOR	Strona	Nr VIGOR	Strona	Nr VIGOR	Strona	Nr VIGOR	Strona	Nr VIGOR	Strona
V2559	312	V2629	219	V2788-3.2	214	V2854	345, 372-373, 375	V2905	386	V2981	374
V2561N	163	V2630	219	V2788-4.0	214	V2857	391	V2906	386	V2992	352
V2562N	163	V2631	322	V2788-4.8	214	V2858	405	V2907	386	V2993	352
V2563N	163	V2632	322	V2788-6.4	214	V2859	361	V2908	386	V2994	352
V2564N	163	V2639	322	V2789N	314	V2860	357, 359, 371	V2909	386	V2995	390
V2565N	163	V2640	322	V2790	228	V2861	361	V2910	348	V2996	390
V2566N	163	V2641	219	V2791	210	V2862	361, 379	V2913	388	V2997	390
V2567N	163	V2643	219	V2792	210	V2863	361	V2914	388	V2998	390
V2568N	163	V2645	294	V2793	210	V2864	357, 359, 371	V2915	388	V2999	388
V2569N	163	V2647N	169	V2794	210	V2867	352, 414-415	V2916	390	V3000	388
V2570N	163	V2648	324	V2795	241	V2869	344	V2917	392	V3001	388
V2571N	163	V2654	231	V2804	192	V2871	378	V2920	404, 414-415	V3002	388
V2572N	163	V2655	249	V2805	192	V2872	378	V2922	378	V3008	351
V2573N	168	V2662	220	V2806	192	V2873	344, 376, 414-415	V2923	388	V3009	344
V2574N	163	V2663	220	V2807	192	V2874	346, 414	V2927	352	V3010	344
V2575N	168	V2664	220	V2808	192	V2875	382	V2928	352	V3011	344
V2576N	169	V2665	220	V2809	192	V2877	380	V2936	413	V3012	344
V2577N	169	V2666	249	V2810	192	V2879	380	V2937	412, 414-415	V3013	380, 384
V2578N	164	V2667N	168	V2811	192	V2880	382	V2941	137	V3014	391
V2579N	163	V2683	336	V2812	192	V2881	379-383	V2942	413	V3015	391
V2580N	163	V2684	336	V2813	192	V2882	381-382	V2943	405	V3016	391
V2581N	163	V2685	332	V2814	192	V2883	379, 381, 383	V2945	374	V3017	391
V2582N	164	V2687	178	V2815	189	V2884	389	V2946	374	V3018	345-346
V2584N	163	V2699	320	V2817	192	V2885	386	V2947	374	V3019	390
V2585N	163	V2699N	140	V2818	192	V2886	389	V2948	374	V3020	390
V2586N	163	V2700	320	V2819	192	V2888	383	V2949	374	V3021	382, 390
V2587N	163	V2700N	140	V2820	190	V2889	381	V2950	374	V3022	390
V2588N	163	V2701N	140	V2821	189	V2890	380, 382, 384	V2951	405	V3023	390
V2589N	163	V2705	193	V2822	189	V2891	386	V2955	374	V3024	390
V2590N	163	V2712N	38	V2823	189	V2892	386	V2961	374	V3025	390
V2591N	163	V2722	140	V2824	189	V2893	386	V2962	374	V3026	390
V2592N	163	V2723	140	V2825	189	V2894	386	V2963	374	V3027	390
V2593N	141	V2724	146	V2826	189	V2895	386	V2964	374	V3028	390
V2594N	141	V2725	146	V2827	189	V2896	386	V2965	374	V3029	390
V2595N	140	V2726	146	V2828	189	V2897	386	V2966	374	V3030	390
V2596N	140	V2727	146	V2829	189	V2898	386	V2967	374	V3031	390
V2597N	141	V2728	146	V2830	189	V2899	386	V2968	374	V3033	359, 378
V2598N	163	V2729	146	V2831	189	V2900	386	V2969	374, 376	V3034	359, 378
V2599N	163	V2730	163	V2832	189	V2901	386	V2971	374	V3035	359, 378-379
V2600N	163	V2731	163	V2833	189	V2902	386	V2972	374	V3036	359, 378
V2603N	163	V2732	163	V2837	112	V2903	386	V2973	374	V3039	354, 380
V2604	72	V2733	163	V2838	112	V2904	386	V2974	374	V3040	354, 380
V2613N	146	V2734	163	V2845	354			V2975	374	V3044	392
V2614N	146	V2735	163	V2846	353, 373			V2976	374	V3045	388
V2615N	146	V2762	324	V2847	353, 372			V2977	374	V3046	388
V2616N	154	V2781	204	V2849	375, 377			V2978	374	V3047	388
V2626	234, 312	V2782	204	V2850	348			V2979	374	V3048	388
V2627	229	V2783	205	V2851	348			V2980	374	V3049	388
V2628	219	V2788	214	V2853	351						

Spis numerów katalogowych/stron



Nr VIGOR	Strona	Nr VIGOR	Strona	Nr VIGOR	Strona	Nr VIGOR	Strona	Nr VIGOR	Strona	Nr VIGOR	Strona
V3050	392			V3230	405	V3343	216	V3576	272	V3685	298
V3051	392	V3127	345, 347, 390, 413-414	V3231	409, 414	V3344	217	V3577	272	V3686	298
V3052	392	V3128	344-346	V3232	406, 409	V3366	197	V3578	272	V3687	298
V3053	370, 386-387	V3129	345, 388	V3233	413-414	V3367	197	V3579	272	V3688	298
V3055	386	V3130	345-346	V3234	413-414	V3368	197	V3580	272	V3689	298
V3056	370, 386-387	V3131	346	V3235	413-414	V3369	197	V3582	349	V3690	298
V3057	386	V3132	346-347, 376, 410	V3236	413-414	V3370	197	V3591	272	V3691	298
V3058	379	V3133	346-347, 376	V3237	413-414	V3371N	175	V3592	272	V3693	302
V3060	355-356, 382	V3134	345	V3238	413-414	V3373N	175	V3593	272	V3694	302
V3061	379, 382	V3135	347, 390, 392	V3239	405	V3374N	175	V3594	272	V3695	302
V3063	359, 379	V3136	347, 390, 392	V3241	405	V3375N	175	V3597	196	V3696	302
V3067	379	V3137	347, 391-392	V3242	405	V3376N	175	V3598	196	V3697	302
V3068	382	V3138	391	V3243	405	V3377N	175	V3599	196	V3698	302
V3069	382	V3139	390	V3244	405	V3378N	175	V3600	196	V3699	302
V3070	356	V3140	378	V3245	405	V3379N	175	V3601	196	V3703	316
V3071	356	V3141	353	V3246	405	V3380N	175	V3602	196	V3704	316
V3072	354, 379	V3142	386	V3256	390	V3381	271	V3604	272	V3705	316
V3087	380	V3147	377	V3259	412	V3391	197	V3607	193	V3706	316
V3088	379-380, 382-383	V3148	377	V3260	412	V3392	197	V3609	195	V3708	376
V3090	382	V3149	379-381, 383	V3261	412	V3393	197	V3610	195	V3709	376
V3091	381	V3199	345	V3262	412	V3403	387	V3612	350	V3729	285
V3092	346, 410	V3205	351	V3263	409, 411-412, 414-415	V3404	387	V3613	195	V3730	316
V3093	389	V3206	351	V3264	406, 409	V3405	387	V3614	353	V3731	358
V3094	389	V3207	347	V3265	406, 409	V3423	391	V3615	325	V3732	358
V3095	389	V3208	347	V3266	406-407, 413	V3424	391	V3631	392	V3734N	133
V3105	381	V3209	347	V3267	406-407, 413	V3425	391	V3634	409	V3735	214
V3106	379, 381-383, 413	V3210	347	V3274	379	V3427N	201	V3635	190	V3735-3.2	214
V3107	379, 381-383, 413	V3212	389	V3275	347	V3431	410, 413	V3636	190	V3735-4.0	214
V3108	381	V3213	389	V3277N	181	V3432	379	V3641	392	V3735-4.8	214
V3109	381	V3214	389	V3280N	175	V3433	379, 383	V3642	392	V3735-6.4	214
V3110	379, 383	V3215	389	V3287	384	V3434	410	V3649	370, 387	V3735-M10	214
V3111	383	V3216	346	V3302	390	V3436	391	V3650	387	V3735-M5	214
V3112	383	V3217	344	V3309	234	V3437	410	V3651N	139	V3735-M6	214
V3113	383	V3219	347	V3330	217	V3438	410	V3652N	153	V3735-M8	214
V3114	382	V3220	347	V3331	217	V3439	410	V3653	245	V3738	211
V3115	379	V3222	409, 414-415	V3332	217	V3440	410	V3661	337	V3738-S	211
V3120	353	V3224	413	V3333	217	V3441	240	V3671	333	V3739	211
V3123	345	V3225	413	V3334	217	V3451	234	V3672	333	V3740	376
V3124	344-345	V3226	413	V3335	217	V3541	220	V3673	333	V3741	159
V3125	345	V3227	405	V3336	217	V3550	298	V3674	333	V3742	171
V3126	345, 347, 351, 378, 413-414	V3228	302	V3337	217	V3551	333	V3675	333	V3743	171
		V3229	405	V3338	217	V3562	196	V3676	333	V3744	171
				V3339	217	V3563	325	V3677	333	V3745	171
				V3340	217	V3564	325	V3678	404	V3746	171
				V3341	217	V3571	271	V3680	360, 371	V3747	171
				V3342	217	V3572	272	V3681	298	V3750	411
						V3573	272	V3682	298	V3751	376
						V3574	272	V3683	298		
						V3575	272	V3684	298	V3753	358-359, 368-369

Nr VIGOR	Strona	Nr VIGOR	Strona	Nr VIGOR	Strona	Nr VIGOR	Strona	Nr VIGOR	Strona	Nr VIGOR	Strona
V3755	357	V3761	410	V4202	285	V4309	319	V4416-2	310-311, 313	V4451-7	265
V3758	358-359, 368-369	V3762	410	V4217	134	V4310N	226	V4416-3	310-311, 313	V4451-8	265
V3760-0	306	V3763	411	V4218	347	V4311	138	V4416-4	310-311, 313	V4451-9	265
V3760-0-DISC	306	V3764	411	V4219	39	V4312	138	V4416-5	310	V4461	290
V3760-1	306	V3765	411	V4220	349	V4313	138	V4418	197	V4472N	185
V3760-11	307	V3863	337	V4221	201	V4314	154	V4419	197	V4473N	185
V3760-12	307	V3865	359-360	V4222	201	V4315	154	V4420	197	V4473N-10	186
V3760-2	306	V3866	360	V4223	201	V4316	154	V4421	197	V4473N-11	186
V3760-3	306	V3867	410	V4224	201	V4317	169	V4422	197	V4473N-12	186
V3760-4	306	V3868	376	V4225	201	V4318	169	V4423	280	V4473N-13	186
V3760-5	306	V3869	349	V4227	252	V4319	169	V4424	278	V4473N-14	186
V3760-6	306	V3870	349	V4228	252	V4324	263	V4425	182	V4473N-15	186
V3760-7	306	V3871	354, 357-358, 363	V4229	346, 415	V4324-1	263	V4427	208	V4473N-16	186
V3760-8	306	V3873	354, 357-358, 363-364	V4230	116	V4324-2	263	V4428	208	V4473N-17	186
V3760-9	307	V3874	354, 357-358, 363-364	V4231	116	V4325	291	V4429	208	V4473N-18	186
V3760-A	307	V3898	239	V4233	287	V4326	264	V4430	208	V4473N-19	186
V3760-A1	307	V3899	240	V4234	220	V4326/2	264	V4431	320	V4473N-20	186
V3760-B	307	V4111	69	V4235	220	V4342	347	V4431-1	238, 320	V4473N-21	186
V3760-B1	307	V4112	69	V4236	220	V4346	277	V4431-2	238, 320	V4473N-22	186
V3760-B2	307	V4113	298	V4241	252	V4347	281	V4431-3	320	V4473N-24	186
V3760-C	307	V4114	298	V4242	346	V4348	281	V4431-4	320	V4473N-27	186
V3760-D	307	V4115	298	V4243	347	V4352	393, 395	V4431-5	320	V4473N-30	186
V3760-E	307	V4122	71	V4244	347	V4353	393, 395	V4431-6	320	V4473N-32	186
V3760-F	307	V4126	337	V4245	347	V4354	393, 395	V4441	207	V4473N-36	186
V3760-F1	307	V4130	110	V4246	347	V4369	297	V4442	207	V4473N-6	186
V3760-F2	307	V4153	331	V4248	337	V4371	279	V4451	265	V4473N-7	186
V3760-G	307	V4154	331	V4249	337	V4372	277	V4451-1	265	V4473N-8	186
V3760-G1	307	V4155	331	V4250	337	V4373	278	V4451-10	265	V4473N-9	186
V3760-H6	307	V4156	331	V4251	346	V4374	279	V4451-11	265	V4476-1	393
V3760-H7	307	V4157	331	V4252	346	V4375	280	V4451-12	265	V4476N	394
V3760-IV	307	V4158	331	V4253	346	V4381	303	V4451-13	265	V4477	171
V3760-J	307	V4159	331	V4254	346	V4381-1	303	V4451-14	265	V4478	171
V3760-K	307	V4160	331	V4255	353	V4381-2	303	V4451-15	265	V4481	36, 56
V3760-K1	307	V4161	331	V4257	285	V4381-3	303	V4451-16	265	V4481-1	66
V3760-K2	307	V4162	331	V4258	285	V4381-4	303	V4451-17	265	V4481-X	36, 57
V3760-M	307	V4163	331	V4274	229	V4383	298	V4451-18	265	V4481-X/375	46
V3760-N	307	V4164	331	V4275	229	V4384	298	V4451-19	265	V4481-X/499	47
V3760-P	307	V4165	331	V4278	253	V4385	298	V4451-20	265	V4481-XD	36, 58
V3760-P1	307	V4166	331	V4279	253	V4398N	169	V4451-21	265	V4481-XD/469	48
V3760-Q	307	V4188	110	V4282	276	V4399	309	V4451-22	265	V4481-XD/775	49
V3760-R	307	V4192	287	V4282-19	281	V4400	333	V4451-23	265	V4484	296
V3760-R1	307	V4193	332	V4283	274	V4411	304	V4451-24	265	V4491	363
V3760-S	307	V4196	212	V4284	275	V4413	296	V4451-25	265	V4493	363
V3760-T	307	V4199	201	V4285	273	V4414	296	V4451-26	265	V4497	43
V3760-V	307	V4200	201	V4303	199	V4415	296	V4451-27	265	V4499	410
V3760-X	307	V4201	297	V4304	288	V4416	310	V4451-28	265	V4500	410
V3760-Z	307	V4201-1	297	V4305	288	V4416-1	310-311, 313	V4451-29	265	V4501	116
V3760N	306			V4306	288			V4451-30	265	V4510	119
				V4308	229			V4451-31	265	V4511	119

Spis numerów katalogowych/stron



Nr VIGOR	Strona	Nr VIGOR	Strona	Nr VIGOR	Strona	Nr VIGOR	Strona	Nr VIGOR	Strona	Nr VIGOR	Strona
V4514	111	V4598-21	355	V4646N-12	260	V4700-L	96, 369	V4915	401	V4975	100
V4521	126	V4598-22	355	V4646N-13	260	V4700-R	97	V4915-L	401	V4975-L	100
V4542	44	V4598-3	355-356, 368	V4646N-14	260	V4700-XL	96, 370	V4917	401	V4977	100
V4545	407, 409	V4598-30	355-356, 368	V4646N-15	260	V4700-XXL	97	V4917-L	401	V4977-L	100
V4546	407, 409	V4598-4	355, 368-369	V4646N-16	260	V4708	199	V4919	401	V4987	103
V4547	407, 409	V4599	356	V4646N-17	260	V4709N	163	V4919-L	401	V4987-L	103
V4548	407, 409	V4601	412	V4646N-18	260	V4726	112	V4921	401	V4989	103
V4549	407, 409	V4602	412	V4646N-19	260	V4727	112	V4921-L	401	V4989-L	103
V4550	406-407	V4602-1	412	V4646N-8	260	V4728	113	V4923	403	V4991	104
V4551	345	V4603	414	V4646N-9	260	V4729	113	V4923-L	403	V4991-L	104
V4552	345	V4604	415	V4646S-10	260	V4752	112	V4930	309	V4995	105
V4553	345	V4605	408	V4646S-11	260	V4753	112	V4941	272	V4995-L	105
V4554	409	V4606	408	V4646S-12	260	V4754	119	V4942	199	V4997	104
V4555	409	V4607	408	V4646S-13	260	V4755	119	V4944	136	V4997-L	104
V4556	409, 411-412	V4608	408	V4646S-14	260	V4758	52	V4944-REP	136	V4999	105
V4560	41	V4609	408, 412	V4646S-15	260	V4800	244	V4944-S	136	V4999-L	105
V4561	42	V4610	408	V4646S-16	260	V4813	36, 60	V4944-XS	136	V5004	105
V4562	406-407	V4614	355	V4646S-17	260	V4813-1	71	V4945	145	V5004-L	105
V4563	406-407	V4629	354, 367	V4646S-18	260	V4813-2	71	V4945-REP	145	V5006	106
V4564	406-407	V4629-1	354, 368	V4646S-19	260	V4814	36, 59	V4945-S	145	V5006-L	106
V4565	406, 414	V4631	125	V4646S-8	260	V4814-1	69	V4946	162	V5009	125
V4566	407, 415	V4632	125	V4646S-9	260	V4814-2	67	V4946-REP	162	V5011	106
V4568	345	V4634	406-407	V4647	174	V4814-3	67	V4946-S	162	V5011-L	106
V4569	408	V4635	413	V4648	305	V4814-4	71	V4950-S	177	V5013	106
V4570	408	V4636	338	V4651	229	V4884	162	V4951	188	V5013-L	106
V4571	408	V4637	212	V4655	195	V4885	226	V4951-10	188	V5015	107
V4572	408	V4637-1	212	V4661	220	V4891	334	V4951-11	188	V5015-L	107
V4573	408	V4638	52	V4661-1	220	V4891-1	334	V4951-12	188	V5017	104
V4574	408	V4642	340	V4663	222	V4891-10	335	V4951-13	188	V5017-L	104
V4575	408	V4644	305	V4664	198	V4891-2	334	V4951-14	188	V5018	125
V4577	410	V4644-1	305	V4665	198	V4891-3	334	V4951-15	188	V5019	202
V4586	126	V4646	260	V4666	198	V4891-4	334	V4951-16	188	V5020	203
V4587	111	V4646M-10	260	V4667	196	V4891-5	335	V4951-17	188	V5024	173
V4588	116	V4646M-11	260	V4668	304	V4891-6	335	V4951-18	188	V5025	173
V4594	356	V4646M-12	260	V4676	371, 402	V4891-7	335	V4951-19	188	V5026	173
V4594-1	356	V4646M-13	260	V4678	371, 402	V4891-8	335	V4951-21	188	V5027	362, 369
V4596	347	V4646M-14	260	V4680	371-373	V4891-9	335	V4951-22	188	V5042	196
V4597	347	V4646M-15	260	V4690	227	V4891/6	335	V4951-8	188	V5043	196
V4598	355, 367	V4646M-16	260	V4697	311	V4893	63	V4961	190	V5044	196
V4598-10	355	V4646M-17	260	V4697-1	311	V4904	375, 402	V4962	190	V5045	222
V4598-11	355	V4646M-18	260	V4697-2	311, 313	V4904-L	375, 402	V4963	190	V5047	270
V4598-12	355-356	V4646M-19	260	V4699	351	V4906	367, 402	V4964	190	V5048	294
V4598-13	355	V4646M-8	260	V4699-1	351	V4906-L	367, 402	V4965	190	V5055	40
V4598-14	355	V4646M-9	260	V4699-2	351	V4908	400	V4966	190	V5058	400
V4598-15	355	V4646N-10	260	V4699-3	351	V4908-L	400	V4969	259	V5058-L	400
V4598-16	355	V4646N-11	260	V4699-4	351	V4910	403	V4971	99	V5060	400
V4598-2	355, 368	V4646N-12	260	V4699-5	351	V4910-L	403	V4971-L	99	V5060-L	400
V4598-20	355	V4646N-13	260	V4699-6	351	V4913	403	V4973	99	V5062	401
		V4646N-14	260	V4699-7	351	V4913-L	403	V4973-L	99	V5062-L	401

Nr VIGOR	Strona	Nr VIGOR	Strona	Nr VIGOR	Strona	Nr VIGOR	Strona	Nr VIGOR	Strona	Nr VIGOR	Strona
V5064	400	V5173	115	V5513-1	313	V5635	118	V6000-013	89	V6008	145
V5066	403	V5173-L	115	V5513-2	313	V5635-L	118	V6000-013-X	89	V6012	162
V5066-L	374, 403	V5175	116	V5513-3	313	V5636	117	V6000-015	90	V6012-REP	162-163
V5068	103	V5175-L	116	V5517	188	V5636-L	117	V6000-017	87, 90	V6014	135
V5068-L	103	V5180	52	V5531	332	V5637	118	V6000-017XL	88, 90	V6014-REP	135
V5070	104	V5182	173	V5540	259	V5637-L	118	V6000-018	86, 90	V6017	144
V5070-L	104	V5183	173	V5548	368	V5638	127	V6000-018XL	86, 90	V6018	144
V5072	106	V5191	52	V5548-L	368	V5638-L	127	V6000-019	84	V6019	144
V5072-L	106	V5202	132	V5549	368	V5649	314	V6000-019XL	84	V6027	295
V5075	102	V5202-1	132	V5549-1	369	V5650	204	V6000-01XL	84	V6028	322
V5075-L	102	V5202-10	132	V5550L	160	V5660	286	V6000-02	86	V6029	323
V5077	103	V5202-11	132	V5550L-10	170	V5661	198	V6000-020	69	V6030	225
V5077-L	103	V5202-12	132	V5550L-11	170	V5671	244	V6000-021	89	V6030-12	225
V5081	109	V5202-13	132	V5550L-12	170	V5672	247	V6000-021-X	89	V6030-16	225
V5081-L	109	V5202-14	132	V5550L-13	170	V5673	247	V6000-022	89	V6030-20	225
V5085	109	V5202-2	132	V5550L-14	170	V5674	246	V6000-022-X	89	V6038	145
V5085-L	109	V5202-4	132	V5550L-15	170	V5675	246	V6000-023	89	V6038-REP	145
V5087	108	V5202-4.5	132	V5550L-16	170	V5676	268	V6000-023-X	89	V6039	177
V5087-L	108	V5202-5	132	V5550L-17	170	V5677	256	V6000-024	89	V6048	194
V5091	101	V5202-5.5	132	V5550L-18	170	V5681	213	V6000-024-X	89	V6049	194
V5091-L	101	V5202-6	132	V5550L-19	170	V5691	315	V6000-025	89	V6068	203
V5093	101	V5202-7	132	V5550L-21	170	V5740	402	V6000-025-X	89	V6074	148
V5093-L	101	V5202-8	132	V5550L-22	170	V5740-L	402	V6000-026	89	V6075	148
V5095	101	V5202-9	132	V5550L-24	170	V5741N	370	V6000-026-X	89	V6076	148
V5095-L	101	V5434	45	V5550S	160	V5902	370, 389	V6000-027	89	V6077	148
V5097	101	V5436	135	V5550S-10	170	V5903	362, 369	V6000-027-X	89	V6078	148
V5097-L	101	V5437	162	V5550S-11	170	V5903-1	362	V6000-02XL	86	V6079	148
V5099	100	V5480	253	V5550S-12	170	V5903-2	362	V6000-03	87	V6080	148
V5099-L	100	V5484	282	V5550S-13	170	V5903-3	362	V6000-030	82	V6081	148
V5103	108	V5485N	198	V5550S-14	170	V5904	366	V6000-030XL	82	V6082	148
V5103-L	108	V5488	255	V5550S-15	170	V5904-1	366	V6000-031	83	V6083	148
V5109	113	V5489	36, 53	V5550S-16	170	V5904-2	364, 366	V6000-031XL	83	V6084	148
V5109-L	113	V5489-1	70	V5550S-17	170	V5904-3	366	V6000-032	85	V6085	148
V5111	117	V5489-2	71	V5550S-18	170	V5904-4	366	V6000-032XL	85	V6086	148
V5111-L	117	V5489-3	68	V5550S-19	170	V5905	365	V6000-033	85	V6087	148
V5115	111	V5489-4	68	V5550S-21	170	V5906	364	V6000-033XL	86	V6088	148
V5115-L	111	V5493	205	V5550S-22	170	V5906-1	364	V6000-03XL	88	V6089	148
V5128	367	V5494	205	V5550S-24	170	V5909	314	V6000-04	88	V6090	148
V5156	50	V5496	206	V5554	372	V5916	385	V6000-040/4	91	V6091	148
V5158	51	V5496-1	206	V5554-2	373	V5916-XL	385	V6000-041/4	91	V6092	148
V5160	396	V5497	206	V5591	227	V5922	286	V6000-04XL	88	V6093	148
V5162	94	V5502	202	V5601	199	V5925	258	V6000-05	90	V6094	149
V5164	94	V5505	176	V5602	100	V5930	319	V6000-06	90	V6095	149
V5165	95	V5505-1/2	176	V5602-L	100	V5931	319	V6000-07	91	V6096	149
V5167	95	V5505-1/4	176	V5630	213	V6000-01	83	V6000-08	89	V6097	149
V5168	375	V5505-3/8	176	V5633	105	V6000-010	91	V6000-08-X	89	V6098	149
V5169	374	V5511	178	V5633-L	105	V6000-011	87	V6000-09	91	V6099	149
V5170	127	V5512	255	V5634	117	V6000-012	89	V6000-3	78	V6100	149
V5170-L	127-128	V5513	313	V5634-L	117	V6000-012-X	89	V6000-7	80	V6101	149

Spis numerów katalogowych/stron



Nr VIGOR	Strona	Nr VIGOR	Strona	Nr VIGOR	Strona	Nr VIGOR	Strona	Nr VIGOR	Strona	Nr VIGOR	Strona
V6102	149	V6151	152	V6230-5	224	V6726	114	V6813	122	V7018-M8	161
V6103	149	V6152	152	V6230-7	224	V6726-L	114	V6813-L	122	V7019	161
V6104	149	V6153	152	V6299	260	V6741	269	V6814	122	V7019-H10	161
V6105	149	V6154	152	V6300-13	299	V6742	256	V6814-L	122	V7019-H12	161
V6106	149	V6155	152	V6300-5	299	V6752-10	191	V6815	122	V7019-H14	161
V6107	149	V6156	152	V6300-8	299	V6752-11	191	V6815-L	122	V7019-H17	161
V6108	149	V6157	152	V6393	62	V6752-12	191	V6816	123	V7019-H19	161
V6109	149	V6158	152	V6393-S	62	V6752-13	191	V6816-L	123	V7019-H5	161
V6110	149	V6159	152	V6395	61	V6752-14	191	V6817	123	V7019-H6	161
V6111	149	V6160	152	V6396	61	V6752-15	191	V6817-L	123	V7019-H8	161
V6112	149	V6161	152	V6397	62	V6752-16	191	V6818	123	V7026	397
V6113	149	V6194	152	V6435	257	V6752-17	191	V6818-L	123	V7026-1	398
V6114	150	V6200	223	V6452	339	V6752-18	191	V6820	115	V7026-2	399
V6115	150	V6200-2	223	V6468	256	V6752-19	191	V6820-L	115	V7039	321
V6116	150	V6200-3	223	V6554	246	V6752-8	191	V6821	120	V7039-17	321
V6117	150	V6200-4	223	V6591	350	V6752-9	191	V6821-L	120	V7039-19	321
V6118	150	V6200-5	223	V6592	350	V6752/12	191	V6822	120	V7039-21	321
V6119	150	V6200-6	223	V6605	257	V6799	215	V6822-L	120	V7050	363
V6120	150	V6200-7	223	V6606	257	V6800-50	232	V6824	357	V7061	361
V6121	150	V6200-8	223	V6612	163	V6800-75	232	V6899	245	V7202	155
V6122	150	V6202	142	V6614	135	V6801-65	233	V6903	248	V7202-1	155
V6123	150	V6202-1	142	V6614-REP	135	V6802	232	V6904	248	V7202-10	155
V6124	150	V6202-10	142	V6632	307	V6803-100	232	V6905	249	V7202-11	155
V6125	150	V6202-11	142	V6633	307	V6803-75	232	V6906	247	V7202-12	155
V6126	150	V6202-12	142	V6634	307	V6804	233	V6906-10	247	V7202-13	155
V6127	150	V6202-13	142	V6635	307	V6805	233	V6917	234	V7202-14	155
V6128	150	V6202-14	142	V6638	145	V6806	233	V6917-REP	234	V7202-15	155
V6129	150	V6202-15	142	V6643	114	V6807	121	V6952	226	V7202-16	155
V6130	150	V6202-16	142	V6643-L	114	V6807-4	231	V6956	339	V7202-17	155
V6131	150	V6202-17	142	V6649	113	V6807-L	121	V6973	258	V7202-18	155
V6132	151	V6202-19	142	V6649-L	113	V6808	121	V6973-1	258	V7202-19	155
V6133	151	V6202-2	142	V6650	128	V6808-L	121	V7010-125K80	261	V7202-2	155
V6134	151	V6202-21	142	V6685-1/20	66	V6809	120	V7017	161	V7202-20	155
V6135	151	V6202-22	142	V6685-2/20	66	V6809-4	231	V7017-T30	161	V7202-21	155
V6136	151	V6202-3	142	V6685-3/10	66	V6809-L	120	V7017-T40	161	V7202-22	155
V6137	151	V6202-4	142	V6685-4/10	66	V6810	121	V7017-T45	161	V7202-24	155
V6138	151	V6202-5	142	V6686/5	65	V6810-115K40	261	V7017-T50	161	V7202-27	155
V6139	151	V6202-8	142	V6687/5	65	V6810-115K60	261	V7017-T55	161	V7202-3	155
V6140	151	V6202-9	142	V6688	64	V6810-115K80	261	V7017-T60	161	V7202-30	155
V6141	151	V6210-10	224	V6688-XD	65	V6810-125K40	261	V7017-T70	161	V7202-32	155
V6142	151	V6210-4	224	V6688-XL	65	V6810-125K60	261	V7017-T80	161	V7202-4	155
V6143	151	V6220-10	223	V6721	102	V6810-L	121	V7018	161	V7202-5	155
V6144	151	V6220-16	223	V6721-L	102	V6811	124	V7018-M10	161	V7202-8	155
V6145	151	V6220-20	223	V6722	102	V6811-115	261	V7018-M12	161	V7202-9	155
V6146	151	V6220-29	223	V6722-L	102	V6811-125	261	V7018-M14	161		
V6147	151	V6220/4	223	V6723	102	V6811-76	261	V7018-M16	161		
V6148	151	V6221	61	V6723-L	102	V6811-L	124	V7018-M18	161		
V6149	152	V6222	99	V6725	115	V6812	124	V7018-M5	161		
V6150	74	V6222-L	99	V6725-L	115	V6812-L	124	V7018-M6	161		

Nr Wallmek	Nr VIGOR	Opis	Strona	Nr Wallmek	Nr VIGOR	Opis	Strona
01-00001	V5066	Zestaw tulejek sprężynowych i oporowych	403	01-00004	V2867	Narzędzie do pierścieni zabezpieczających	352, 414–415
01-00001-002	V2946	Dragg naciskowy, przestawialny 90 mm do V2868	374	01-00004-013	V2992	Trzpień zamienne do V2867	352
01-00001-101	V2947	Tuleja naciskowa A Ø 40,7 mm do V2868	374	01-00004-014	V2993	Trzpień zamienne do V2867	352
01-00001-102	V2948	Tuleja naciskowa A Ø 43,7 mm do V2868	374	01-00004-015	V2994	Trzpień zamienne do V2867	352
01-00001-103	V2949	Tuleja naciskowa A Ø 46,7 mm do V2868	374	01-00009	V2916	Zestaw do silentbloków, tylnych BMW	390
01-00001-104	V2950	Tuleja naciskowa A Ø 49,7 mm do V2868	374	01-00009-001	V2995	Pierścień montażowy	390
01-00001-105	V2961	Tuleja naciskowa A Ø 52,7 mm do V2868	374	01-00009-002	V2996	Pierścień drugostronny	390
01-00001-106	V2962	Tuleja naciskowa A Ø 55,7 mm do V2868	374	01-00009-003	V2997	Tarcza z gwintem	390
01-00001-107	V2963	Tuleja naciskowa A Ø 58,7 mm do V2868	374	01-00010-001	V3028	Tarcza z gwintem	390
01-00001-108	V2964	Tuleja naciskowa A Ø 61,7 mm do V2868	374	01-00010-002	V2998	Podkładka dociskowa	390
01-00001-109	V2965	Tuleja naciskowa A Ø 65,7 mm do V2868	374	01-00010-003	V3029	Pierścień/przypór	390
01-00001-110	V2966	Tuleja naciskowa A Ø 69,7 mm do V2868	374	01-00010-004	V3030	Pierścień do montażu	390
01-00001-201	V2967	Rura naciskowa A Ø 38,7 mm do V2868	374	01-00011-001	V3031	Tarcza z gwintem	390
01-00001-202	V2968	Rura naciskowa A Ø 41,7 mm do V2868	374	01-00018	V2860	Zestaw do demontażu kompaktowych łożysk kół, uniwersalny	357, 359, 371
01-00001-203	V2969	Rura naciskowa A Ø 44,7 mm do V2868	374, 376	01-00018-003	V3873	Śruba ustalająca M14	354, 357–358, 363–364
01-00001-204	V2971	Rura naciskowa A Ø 47,7 mm do V2868	374	01-00018-004	V3874	Śruba M12	354, 357–358, 363–364
01-00001-205	V2972	Rura naciskowa A Ø 50,7 mm do V2868	374	01-00018-020	V3755	Zestaw elementów naciskowych (demontaż) do kompaktowych łożysk kół	357
01-00001-206	V2973	Rura naciskowa A Ø 53,7 mm do V2868	374	01-00020	V2853	Zestaw wrzecion, mechaniczny	351
01-00001-207	V2974	Rura naciskowa A Ø 56,7 mm do V2868	374	01-00020-001	V3008	Cięgło	351
01-00001-208	V2975	Rura naciskowa A Ø 59,7 mm do V2868	374	01-00020-002	V3206	Podkładka	351
01-00001-209	V2976	Rura naciskowa A Ø 62,7 mm do V2868	374	01-00020-003	V3205	Podkładka dociskowa	351
01-00001-210	V2977	Rura naciskowa A Ø 65,7 mm do V2868	374	01-00022-003	V3403	Rura naciskowa	387
01-00001-211	V2978	Rura naciskowa A Ø 68,7 mm do V2868	374	01-00022-004	V3404	Płyta naciskowa	387
01-00001-212	V2979	Rura naciskowa A Ø 71,7 mm do V2868	374	01-00022-005	V3405	Pierścień adaptera	387
01-00001-213	V2980	Rura naciskowa A Ø 75,7 mm do V2868	374	01-00022-010	V3649	Zestaw tulei do podłóżnicy, FORD · Volvo	370, 387
01-00001-214	V2981	Rura naciskowa A Ø 79,7 mm do V2868	374	01-00022-020	V3650	Rama naciskowa	387
				01-00023	V3436	Zestaw narzędzi do podwójnych silentbloków VAG	391
				01-00023-001	V3423	Rura montażowa	391
				01-00023-002	V3424	Podkładka dociskowa	391
				01-00023-003	V3425	Rura naciskowa	391
				01-00024	V3751	Zestaw narzędzi do montażu wałów napędowych BMW (hydrauliczny)	376
				01-00024-001	V3709	Adapter M24 x 1,5 mm	376
				01-00024-002	V3708	Adapter M27 x 1,5 mm	376
				01-00024-005	V3868	Podkładka dociskowa	376
				01-00024-010	V3740	Zestaw narzędzi do montażu wałów napędowych BMW (mechanicznych)	376
				01-00025	V3631	Zestaw do wymiany tulei wahacza, przód VW T5	392
				01-00025-001	V3641	Płyta naciskowa	392
				01-00025-002	V3642	Tuleja naciskowa	392
				01-00026	V3731	Podzespół łożysk kół, skręcany, zestaw do demontażu, uniwersalny	358

Przekodowanie numerów Wallmek/VIGOR



Nr Wallmek	Nr VIGOR	Opis	Strona
01-00026-020	V3758	Zestaw króćców naciskowych (demontaż) do skręcanych podzespołów łożysk kół	358-359, 368-369
01-00027	V3732	Podzespół łożysk kół, skręcany, zestaw do demontażu, uniwersalny	358
01-00027-020	V3753	Zestaw króćców naciskowych (demontaż) do skręcanych podzespołów łożysk kół	358-359, 368-369
01-00028	V3865	Podzespół łożysk kół/kompaktowe łożyska kół, skręcane, zestaw do demontażu, uniwersalny	359-360
01-00030	V4551	Siłownik hydrauliczny dwustronnego działania 18 ton	345
01-00030-001	V4552	Cylinder hydrauliczny	345
01-00030-005	V4553	Oś naciskowa M24 x 3 mm	345
01-00031	V4342	Nakrętka udarowa	347
01-00033	V4491	Zestaw do montażu kompaktowych łożysk kół, uniwersalny	363
01-00033-020	V4493	Króciec naciskowy (para) do zestawu narzędzi montażowych do kompaktowych łożysk kół, uniwersalnego	363
01-00033-110	V3680	Zestaw do demontażu i montażu kompaktowych łożysk kół, uniwersalny	360, 371
01-00033-125	V3866	Podzespół łożysk kół i kompaktowe łożyska kół, skręcane, zestaw do demontażu/montażu, uniwersalny	360
01-00035	V4598	Zestaw do łożysk kół, osi napędowych i piast kół, uniwersalny	355, 367
01-00035-001	V4614	Tarcza piasty, stożkowa Ø 33,8 mm do V4598	355
01-00035-002	V4598-2	Tarcza piasty, stożkowa Ø 38,8 mm, do V4598	355, 368
01-00035-003	V4598-3	Tarcza piasty, stożkowa Ø 43,8 mm, do V4598 · V4599	355-356, 368
01-00035-004	V4598-4	Tarcza piasty, stożkowa Ø 59,8 mm do V4598	355, 368-369
01-00035-010	V4598-10	Tarcza łożyska Ø 61,8-62,8 mm	355
01-00035-011	V4598-11	Tarcza łożyska Ø 63,8-64,8 mm do V4598	355
01-00035-012	V4598-12	Tarcza łożyska Ø 65,8-66,8 mm do V4598 · V4599	355-356
01-00035-013	V4598-13	Tarcza łożyska Ø 68,8-70,8 mm do V4598	355
01-00035-014	V4598-14	Tarcza łożyska Ø 72,5-74,5 mm do V4598	355
01-00035-015	V4598-15	Tarcza łożyska Ø 76,5-78,5 mm do V4598	355
01-00035-016	V4598-16	Tarcza łożyska Ø 80,8-82,8 mm do V4598	355
01-00035-020	V4598-20	Tarcza łożyska Ø 93 mm do V4598	355
01-00035-021	V4598-21	Panewka łożyska Ø 75,5 mm do V4598	355

Nr Wallmek	Nr VIGOR	Opis	Strona
01-00035-022	V4598-22	Tarcza łożyska Ø 93 mm do V4598	355
01-00035-030	V4598-30	Rura naciskowa, długość 78 mm do V4598 · V4599	355-356, 368
01-00036	V4594	Mocowanie łożyska koła, regulowane	356
01-00036-020	V4594-1	Zestaw króćców naciskowych do V4594	356
01-00037	V4629	Narzędzie do demontażu piast kół, uniwersalne	354, 367
01-00037-020	V4629-1	Zestaw króćców naciskowych do V4629	354, 368
01-00038	V4599	Zestaw do łożysk kół AUDI Q7, VW Touareg, PORSCHE Cayenne	356
01-00039	V4699	Zestaw sworzni dociskowych, ręcznych	351
01-00039-001	V4699-1	Wrzeciono dociskowe 190 mm	351
01-00039-002	V4699-2	Adapter	351
01-00039-010	V4699-4	Oś dociskowa 50 x Ø 19 mm	351
01-00039-011	V4699-5	Oś dociskowa 85 x Ø 19 mm	351
01-00039-020	V4699-6	Oś dociskowa 56 x Ø 24 mm	351
01-00039-021	V4699-7	Oś dociskowa 100x Ø 24 mm	351
01-00039-040	V4699-3	Tarcza Ø 18,8 x 3 mm (4 szt.)	351
01-00040	V5027	Ściągacz do piast kół	362, 369
01-00041-002	V3871	Trawersa	354, 357-358, 363
01-00041-002	V5904-2	Płyta mocująca gwint 1.1/2"	364, 366
01-00041-003	V5904-3	Śruba	366
01-00041-005	V5904-4	Śruba M 14 x 45	366
01-00042	V5903	Ściągacz łożysk kół	362, 369
01-00042-001	V5903-1	Płyta łożyskowa	362
01-00042-002	V5903-2	Tarcza	362, 365
01-00042-003	V5903-3	Drąg M 22, 121 mm	362, 365
01-00042-010	V7061	Zestaw śrub do łożyska koła tylnego w samochodach SUBARU	361
01-00044	V5904	Przyrząd do wyprasowywania wałków napędowych, 6- i 8-otworowych	366
01-00044-001	V5904-1	Zestaw króćców naciskowych	366
01-00045	V5905	Ściągacz piast kół/łożysk kół na 6 i 8 sworzni	365
01-00045-001	V5905-1	Płyta piasty, 6-/8-otworowa	-
01-00046	V5906	Podzespół łożysk kół, skręcany, zestaw do demontażu, uniwersalny	364
01-00046-001	V5906-1	Zestaw króćców naciskowych	364
01-00047-020	V7050	Narzędzie do demontażu przykręcanych piast/łożysk kół z 4 otworami ze specjalną płytą zabezpieczającą hamulec	363
02-00006	V3274	Zestaw do łożysk kół, tył MERCEDES-BENZ Vito i Viano	379
02-00008	V2878	Zestaw do łożysk kół, tył FORD Transit	380
02-00009	V2923	Zestaw do przegubu wahacza FORD	388
02-00009-001	V2999	Tuleja naciskowa	388
02-00009-002	V3000	Pokrywa do montażu / demontażu	388
02-00009-003	V3001	Tuleja montażowa	388
02-00009-004	V3002	Tuleja do demontażu	388

Nr Wallmek	Nr VIGOR	Opis	Strona	Nr Wallmek	Nr VIGOR	Opis	Strona
02-00010	V3432	Zestaw do łożysk kół przednich RENAULT Master	379	03-00015-006	V3010	Korpus udarowy z pierścieniem uszczelniającym	344
02-00010-001	V3433	Tuleja naciskowa	379, 383	03-00015-012	V3011	Przestawialny drąg naciskowy	344
03-00003-005	V3263	Śruba M22 x 60 mm	409, 411-412, 414-415	03-00016-001	V3222	Element naciskowy	409, 414-415
03-00004-001	V3262	Kabłq naciskowy	412	03-00016-32T	V4554	Zestaw ściągnący do piast kół samochodów ciężarowych, autobusów i przyczep 32 tony	409
03-00005-001	V2937	Ściągacz do ramiona dźwigni hamulca	412, 414-415	03-00016-45T	V4555	Zestaw ściągnący do piast kół samochodów ciężarowych, autobusów i przyczep 45 ton	409
03-00006-001	V3264	Drąg naciskowy Ø 31 mm	406, 409	03-00020	V3434	Zestaw do łożysk kół SCANIA	410
03-00006-002	V3265	Drąg naciskowy Ø 31 mm	406, 409	03-00020-001	V3437	Podkładka dociskowa	410
03-00006-006	V3266	Rura naciskowa	406-407, 413	03-00020-002	V3438	Podkładka dociskowa	410
03-00006-007	V3267	Rura naciskowa	406-407, 413	03-00020-003	V3439	Tuleja ochronna	410
03-00006-009	V3261	Drąg naciskowy Ø 29 mm	412	03-00021-010	V4603	Uniwersalny zestaw narzędzi dociskowych 32 tony	414
03-00006-010	V3260	Drąg naciskowy Ø 29 mm	412	03-00021-011	V4604	Uniwersalny zestaw narzędzi dociskowych 45 ton	415
03-00006-011	V3259	Rura naciskowa Ø 54 mm	412	03-00022	V3750	Ściągacz piast do konstrukcyjnie niskich przyczep	411
03-00006-013	V3238	Podkładka dociskowa Ø 59 mm	413-414	03-00022-001	V3763	Płyta	411
03-00006-014	V3237	Podkładka dociskowa Ø 63 mm	413-414	03-00022-002	V3764	Ramię	411
03-00006-015	V3236	Podkładka dociskowa Ø 50 mm	413-414	03-00022-003	V3765	Podkładka dociskowa SAF Ø 73 mm	411
03-00006-016	V3235	Podkładka dociskowa Ø 44 mm	413-414	03-00025	V3678	Demontaż tarcz hamulcowych (użytkowanych płytujących), Volvo, RENAULT, DAF	404
03-00006-017	V3234	Podkładka dociskowa Ø 63 mm	413-414	03-00026	V4229	Siłownik hydrauliczny dwustronnego działania 45 ton	346, 415
03-00006-018	V3233	Podkładka dociskowa Ø 57 mm	413-414	03-00026-001	V4242	Siłownik hydrauliczny 45 ton	346
03-00006-020	V3232	Drąg naciskowy Ø 31 mm	406, 409	03-00026-006	V4254	Korpus udarowy M27	346
03-00006-021	V3231	Płyta naciskowa	409, 414	03-00026-012	V4251	Element naciskowy, regulowany, M 30	346
03-00006-025	V3634	Śruba dystansowa M22	409	03-00027-002	V3762	Drąg naciskowy M24	410
03-00006-026	V3440	Tuleja naciskowa	410	03-00027-003	V4577	Trzpień naciskowy M30 do V4500	410
03-00006-027	V4634	Rura naciskowa do V4565 · V4566	406-407	03-00027-010	V3761	Płyta z gwintem	410
03-00006-028	V4563	Płyta adaptera do V4565 · V4566	406-407	03-00027-012	V3867	Adapter do korpusu z gwintem	410
03-00006-029	V4564	Rura naciskowa 85 mm do V4565 · V4566	406-407	03-00027-32T	V4499	Ściągacz do piast kół pojazdów użytkowych, 32 tony	410
03-00006-030	V4562	Tuleja naciskowa do V4565 · V4566	406-407	03-00027-45T	V4500	Ściągacz do piast kół pojazdów użytkowych, 45 ton	410
03-00008-32T	V4601	Zestaw bolców sprężystych do SCANIA 32 tony	412	03-00028	V2874	Siłownik hydrauliczny dwustronnego działania 32 tony	346, 414
03-00008-45T	V4602	Zestaw bolców sprężystych do SCANIA 45 ton	412	03-00028-001	V3216	Cylinder hydrauliczny	346
03-00009	V4635	Zestaw tulei sprężystych, uniwersalny	413	03-00031-001	V4550	Kabłq naciskowy do V4565 · V4566	406-407
03-00010	V2942	Zestaw tulei do dyszli	413	03-00031-002	V4556	Płyta z gwintem do V3750 · V4554 · V4555	409, 411-412
03-00012	V2943	Zestaw uzupełniający do wymiany sworzni jarzma hamulcowego	405	03-00031-200	V4569	Zestaw dodatkowy do demontażu sworzni zwrotnicy	408
03-00012-001	V3230	Rura naciskowa	405	03-00031-201	V4570	Wspornik do V4569	408
03-00012-002	V3229	Tuleja naciskowa	405	03-00031-202	V4571	Przedłużka do V4569	408
03-00012-003	V3227	Tuleja naciskowa	405	03-00031-203	V4575	Przedłużka do V4569	408
03-00013	V2936	Zestaw tulei, oś SAF , 150 mm	413	03-00031-204	V4572	Przedłużka do V4569	408
03-00013-001	V3226	Pierścień montażowy	413				
03-00013-002	V3225	Pierścień montażowy / demontażowy	413				
03-00013-003	V3224	Tarcza demontażowa- / montażowa	413				
03-00014-001	V2920	Ściągacz do przegubów kulowych, uniwersalny	404, 414-415				
03-00015	V2873	Siłownik hydrauliczny dwustronnego działania 8,5 tony	344, 376, 414-415				
03-00015-001	V3009	Cylinder hydrauliczny	344				

Przekodowanie numerów Wallmek/VIGOR



Nr Wallmek	Nr VIGOR	Opis	Strona
03-00031-205	V4573	Płyta naciskowa do V4569	408
03-00031-206	V4574	Płyta naciskowa do V4569	408
03-00031-220	V4605	Zestaw dodatkowy do demontażu sworzni zwrotnicy w pojazdach MERCEDES-BENZ Actros i Atego	408
03-00031-221	V4610	Centrujący element dociskowy	408
03-00031-300	V4606	Zestaw dodatkowy do demontażu zwrotnicy MAN TGA · TGX i TGS	408
03-00031-303	V4607	Pierścień obrzeżnikowy do V4605 · V4606	408
03-00031-32T	V4565	Uniwersalny zestaw do demontażu sworzni zwrotnicy 32 t	406, 414
03-00031-45T	V4566	Uniwersalny zestaw do demontażu sworzni zwrotnicy 45 t	407, 415
03-00032-001	V4545	Drąg naciskowy M30, długość 30 mm, Ø 38 mm	407, 409
03-00032-002	V4546	Drąg naciskowy M 30, długość 140 mm, Ø 38 mm	407, 409
03-00032-003	V4547	Przedłużka 50, Ø 38 mm do V4555 · V4566	407, 409
03-00032-004	V4548	Przedłużka 70 mm, Ø 38 mm do V4555 · V4566	407, 409
03-00032-005	V4549	Przedłużka 100 mm, Ø 38 mm do V4555 · V4566	407, 409
03-00032-101	V4609	Drąg naciskowy M 30, długość 137 mm, Ø 29 mm do V4605 · V602	408, 412
03-00032-102	V4602-1	Drąg naciskowy, długość 64 mm Ø 29 mm	412
03-00032-302	V4608	Rura naciskowa	408
04-00003	V4255	Manometr	353
04-00007-001	V3287	Nakrętka specjalna M 16 x 1,5 mm	384
04-00007-004	V3013	Nakrętka specjalna M 14 x 2 mm	380, 384
04-00015-001	V3582	Zabezpieczenie przed zakleszczeniem	349
04-00016	V3612	Manometr	350
04-00021	V4218	Zestaw mocowań do cylindrów hydraulicznych	347
04-00021-001	V4243	Podparcie bez obejmy	347
04-00021-013	V4244	Opaska zaciskowa Ø 70 mm	347
04-00021-014	V4245	Opaska zaciskowa Ø 85 mm	347
04-00021-015	V4246	Opaska zaciskowa Ø 100 mm	347
04-00024	V5916	Wypychacz do przegubów kulowych, hydrauliczny 4,5 tony	385
04-00028	V5916-XL	Wypychacz do przegubów kulowych, hydrauliczny 8,8 tony	385
1-1090-02	V3199	Cylinder hydrauliczny	345
1-1090-03	V3217	Cylinder hydrauliczny	344
1011	V2928	Korba do tarcz hamulcowych	352
1012	V2927	Skrobak	352
1030	V2847	Hydrauliczna pompa nożna	353, 372
1036	V2846	Pompa hydrauliczna, pneumatyczna	353, 373
1062-01	V2857	Zestaw narzędzi do obsługi łożysk silentbłoków VW · AUDI · SEAT · ŠKODA	391
1062-01-01	V3014	Tarcza demontażowa-/ montażowa	391
1062-01-02	V3015	Rura naciskowa	391
1062-01-03	V3016	Tarcza montażowa	391

Nr Wallmek	Nr VIGOR	Opis	Strona
1062-01-04	V3017	Tarcza do demontażu	391
1064	V2922	Młotek udarowy 5,2 kg	378
1066	V2871	Zestaw do demontażu piast kół do V2922	378
1068	V2872	Adapter do młota udarowego V2922	378
1068-04	V2851	Adapter 2 1/4" — 14 UNS (gwint firmy Klann) na 1 1/2"	348
1068-05	V2910	Adapter 1 1/2" na 2 1/2" — 11 UN	348
1068-06	V2850	Adapter 2 1/4" — 14 UNS (gwint firmy Klann) na 1 1/2"	348
1068-08	V3869	Adapter M 68 x 2 mm (gwint Paschke) na 1 1/2"	349
1068-09	V3870	Adapter M 68 x 2 mm (gwint Paschke) na 1 1/2" — 11	349
1068-10	V4220	Adapter 2 3/4" — 14 UNS (gwint firmy Klann) na 2 1/2"	349
1086-6	V3018	Korpus udarowy M22 x 2,5 mm	345–346
1090-02-WAL	V2854	Siłownik hydrauliczny dwustronnego działania 22 tony	345, 372–373, 375
1090-03	V2869	Siłownik hydrauliczny jednostronnego działania (ściskanie) 14 ton	344
1090-14	V3256	Zestaw do silentbłoków, tył BMW X5, E53	390
1090-14-A6	V3302	Tarcza z gwintem	390
1090-14-B6	V3019	Pierścień/przypór	390
1090-14-D6	V3020	Tarcza montażowa	390
1090-15-B	V3021	Tuleja naciskowa	382, 390
1090-15-B3	V3022	Pierścień/przypór	390
1090-15-C	V3023	Podkładka dociskowa	390
1090-15-D	V3024	Przeciwstawna tarcza	390
1090-18-D5	V3025	Tarcza montażowa	390
1090-18-E5	V3026	Rura naciskowa	390
1090-18-E6	V3027	Podkładka dociskowa	390
1090-20-02	V3033	Tarcza piasty	359, 378
1090-20-04	V3034	Tarcza piasty	359, 378
1090-20-06	V3035	Tarcza piasty	359, 378–379
1090-20-08	V3036	Tarcza piasty	359, 378
1090-20-BX	V3058	Podkładka dociskowa	379
1090-20-M	V3060	Przypór	355–356, 382
1090-20-R1	V3061	Rura naciskowa	379, 382
1090-20-T10	V3063	Tarcza łożyska	359, 379
1090-20-T16	V3067	Tarcza łożyska	379
1090-20-T18	V3068	Tarcza łożyska	382
1090-20-T20	V3069	Tarcza łożyska	382
1090-20-T21	V3070	Tarcza łożyska	356
1090-20-T22	V3071	Tarcza łożyska	356
1090-22	V3072	Kabłak naciskowy	354, 379
1090-25-10	V2864	Śtożkowa uniwersalna tarcza do demontażu	357, 359, 371
1090-25-11	V2861	Płyta podtrzymująca drugostronnie (montaż) VW · AUDI · SEAT · ŠKODA	361

Nr Wallmek	Nr VIGOR	Opis	Strona
1090-25-12	V2862	Płyta podtrzymująca drugostronnie (montaż) VW	361, 379
1090-25-13	V2863	Pierścień montażowy FORD · MAZDA · Volvo	361
1090-25-14	V2859	Płyta podtrzymująca drugostronnie (montaż) FORD · MAZDA · Volvo	361
1090-25-15	V6824	Zestaw panewek do kompaktowych łożysk kół 92 mm	357
1090-26	V2845	Narzędzia do łożysk i piast	354
1090-26-01	V3039	Podkładka dociskowa	354, 380
1090-26-02	V3040	Rura naciskowa	354, 380
1090-30	V2849	Przyrząd do wyprasowywania wałków napędowych, 4- i 5-otworowych	375, 377
1090-30-4	V3147	Wał napędowy 4-otworowy, koło osi otworów 92-120 mm	377
1090-30-5	V3148	Wał napędowy 5-otworowy, koło osi otworów 98-131 mm	377
1090-32	V3207	Zestaw do drągów gwintowanych, nakrętek kołnierzych i adapterów	347
1090-39	V2886	Zestaw do tulei przy osi tylnej VW · AUDI · SEAT · ŠKODA	389
1090-39-06	V3213	Tuleja do demontażu	389
1090-39-08	V3214	Tuleja montażowa	389
1090-39-09	V3215	Pierścień montażowy	389
1090-39-10	V3212	Pierścień do demontażu	389
1090-54-01	V3045	Tuleja naciskowa	388
1090-54-02	V3046	Tuleja naciskowa	388
1090-54-03	V3047	Tuleja naciskowa	388
1090-54-04	V3048	Tuleja montażowa	388
1090-54-05	V3049	Pierścień do demontażu	388
1090-54-06	V2915	Tuleja do demontażu przegubu wahacza do MERCEDES-BENZ	388
1090-54-10	V2913	Zestaw do przegubu wahacza MERCEDES-BENZ	388
1090-54-11	V2914	Zestaw do stabilizatora przegubu kulowego MERCEDES-BENZ	388
1090-54-12	V2917	Zestaw do tulei układu kierowniczego, tył MERCEDES-BENZ	392
1090-54-12-001	V3050	Pierścień do demontażu	392
1090-54-12-002	V3051	Tuleja montażowa	392
1090-54-12-003	V3052	Rura naciskowa	392
1090-54-12-004	V3044	Pierścień/przypór	392
1090-55-B	V2858	Kabłąk naciskowy	405
1090-60-01	V3053	Płyta z gwintem	370, 386-387
1090-60-03	V3055	Wspornik	386
1090-60-04	V3056	Śruba M 16 x 40 mm	370, 386-387
1090-60-06	V3142	Adapter - płyta	386
1090-61-01	V2909	Element dociskowy	386
1090-61-02	V2908	Element dociskowy	386
1090-61-03	V2907	Element dociskowy	386

Nr Wallmek	Nr VIGOR	Opis	Strona
1090-62-01	V2906	Element dociskowy	386
1090-62-02	V2905	Element dociskowy	386
1090-62-03	V2904	Element dociskowy	386
1090-62-08	V2903	Element dociskowy	386
1090-64-01	V2902	Element dociskowy	386
1090-66-01	V2901	Element dociskowy	386
1090-66-03	V2900	Element dociskowy	386
1090-66-04	V2899	Element dociskowy	386
1090-66-05	V2898	Element dociskowy	386
1090-66-06	V2897	Element dociskowy	386
1090-66-07	V2896	Element dociskowy	386
1090-66-08	V2895	Element dociskowy	386
1090-66-09	V2894	Element dociskowy	386
1090-66-10	V2893	Element dociskowy	386
1090-68-01	V2892	Element dociskowy	386
1090-68-02	V2891	Element dociskowy	386
1090-68-03	V3094	Tuleja naciskowa	389
1090-68-04	V3093	Tuleja naciskowa	389
1090-68-05	V3095	Tuleja naciskowa	389
1090-68-20	V2884	Zestaw do tulei przy osi tylnej RENAULT	389
1090-69 + 1090-60-06	V2885	Staływ dociskowy z otwartą płytą wraz z adapterem do zamykania płyty	386
1090-69-20-B	V5902	Zestaw do wymiany tulei przy osi tylnej	370, 389
1091-10	V2879	Zestaw do łożysk kół, przód FORD	380
1091-10-04	V3088	Tarcza piasty	379-380, 382-383
1091-11	V3087	Narzędzie do piasty	380
1091-15	V2880	Zestaw do łożysk kół, tył CITROËN · FIAT · PEUGEOT	382
1091-15-01	V3090	Pierścień adaptera	382
1091-17	V2889	Zestaw do łożysk kół, przód CITROËN · FIAT · PEUGEOT	381
1091-17-01	V3105	Pierścień naciskowy	381
1091-17-02	V3106	Podkładka dociskowa	379, 381-383, 413
1091-17-03	V3107	Rura naciskowa	379, 381-383, 413
1091-17-04	V2881	Tarcza łożyska do zestawu do łożysk kół, przód CITROËN · FIAT · PEUGEOT	379-383
1091-17-05	V3108	Tarcza łożyska	381
1091-17-06	V3109	Przypór	381
1091-17-07	V2882	Tarcza piasty do zestawu do łożysk kół, przód CITROËN · FIAT · PEUGEOT	381-382
1091-17-08	V3149	Rura naciskowa	379-381, 383
1091-17-09	V3091	Tarcza piasty	381
1091-17-M22	V3092	Nakrętka udarowa	346, 410
1091-18	V2883	Pierścień naciskowy do zestawu łożysk kół, przód CITROËN · FIAT · PEUGEOT	379, 381, 383
1091-21-04	V3115	Śruba dystansowa	379

Przekodowanie numerów Wallmek/VIGOR



Nr Wallmek	Nr VIGOR	Opis	Strona
1091-22	V2875	Zestaw do łożysk kół, przód NISSAN · OPEL · RENAULT	382
1091-22-01	V3114	Tarcza łożyska	382
1091-23	V2888	Zestaw do łożysk kół, przód NISSAN · OPEL · RENAULT	383
1091-23-01	V3113	Zestaw pierścieni naciskowych Ø 89 mm	383
1091-23-02	V3112	Tarcza łożyska	383
1091-23-03	V3110	Podkładka dociskowa	379, 383
1091-23-04	V3111	Podkładka dociskowa	383
1091-24-001	V2951	Narzędzie do wymiany szpilek kół w samochodach ciężarowych, uniwersalne	405
1091-24-001-01	V3246	Tuleja montażowa	405
1091-24-001-02	V3245	Przypór	405
1091-24-001-03	V3244	Rura do demontażu	405
1091-24-001-04	V3243	Rura do demontażu	405
1091-24-001-05	V3242	Tuleja do demontażu	405
1091-24-001-06	V3241	Przestawialny drąg naciskowy	405
1091-24-001-08	V3239	Rura do demontażu	405
1091-28	V2890	Narzędzie do wałów napędowych 5-otworowych do pojazdów transportowych	380, 382, 384
HSC2008-1116	V4353	Talerzyk sprężyny Ø 150–240 mm	393, 395
HSC2008-1117	V4352	Talerzyk sprężyny Ø 70–160 mm	393, 395
HSC2008-1118	V4354	Talerzyk sprężyny Ø 150–240 mm z blokadą	393, 395
HSC2008-1119	V4476-1	Pierścień adaptera Opel Insignia	393
HSC2018	V4476N	Hydrauliczny ściągacz do sprężyn z 10 talerzykami sprężyny	394
RES1030-01	V3614	Zestaw uszczelnień	353
RES1030-02	V3120	Wąż hydrauliczny	353
RES1090-01-09	V3123	Element naciskowy	345
RES1090-01-10	V3124	Przestawialny drąg naciskowy	344–345
RES1090-01-10	V4568	Drąg naciskowy, przestawiany, 92 mm, M 24	345
RES1090-01-12	V3129	Króciec naciskowy, regulowany	345, 388
RES1090-01-13	V3125	Pierścień ochronny do gwintu 1.1/2"	345
RES1090-02-04	V3134	Oś naciskowa	345
RES1090-05-02	V3130	Króciec naciskowy, regulowany	345–346

Nr Wallmek	Nr VIGOR	Opis	Strona
RES1090-05-04	V3131	Pierścień ochronny do gwintu 2,5	346
RES4009	V4596	Adapter	347
RES4010	V3135	Adapter	347, 390, 392
RES4011	V3219	Adapter	347
RES4012	V3209	Adapter	347
RES4014	V3210	Cięgło	347
RES4015	V3220	Cięgło	347
RES4016	V3136	Cięgło	347, 390, 392
RES4021	V3137	Nakrętka kołnierzowa	347, 391–392
RES4022	V3208	Nakrętka kołnierzowa	347
RES4023	V3275	Nakrętka kołnierzowa	347
RES4024	V3126	Nakrętka kołnierzowa	345, 347, 351, 378, 413–414
RES4025	V3132	Nakrętka kołnierzowa	346–347, 376, 410
RES4026	V3127	Cięgło	345, 347, 390, 413–414
RES4027	V3133	Cięgło	346–347, 376
RES4028	V3138	Cięgło	391
RES4029	V3139	Cięgło	390
RES4030	V3140	Cięgło	378
RES4034	V3431	Cięgło	410, 413
RES4035	V4252	Nakrętka kołnierzowa M27	346
RES4036	V4253	Cięgło M27	346
RES4039	V4597	Adapter	347
RES4304	V3141	Szybkozłącze (CEJN)	353
RES4305	V3012	Hydrauliczna złączka (CEJN)	344
RES4306	V3128	Hydrauliczna złączka (CEJN)	344–346
RES4307	V6591	Adapter 3/8" gwint zewnętrzny, na CEJN/cylinder	350
RES4308	V6592	Adapter gwint wewnętrzny 3/8", na CEJN/pompę	350

V4481-XD, EAN 4047728**066488**

VIGOR 1000 XD

Nadzwyczaj głęboki wózek narzędziowy bez wyposażenia, z płytą roboczą ze stali nierdzewnej



58

V4481-XD/469, EAN 4047728**068512**

VIGOR 1000 XD

Nadzwyczaj głęboki wózek narzędziowy z wyposażeniem i płytą roboczą ze stali nierdzewnej



469

48

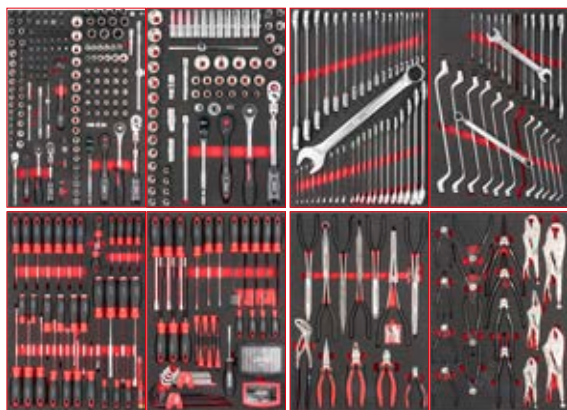

Uchwyt na dokumenty



VIGOR No.	EAN 4047728+
V6393-S	069205
V6393	069519

62

V6395, EAN 4047728**070522**

Zbiornik na odpady



61

V4481-XD/775, EAN 4047728**068529**

VIGOR 1000 XD

Nadzwyczaj głęboki wózek narzędziowy z wyposażeniem i płytą roboczą ze stali nierdzewnej



775

49

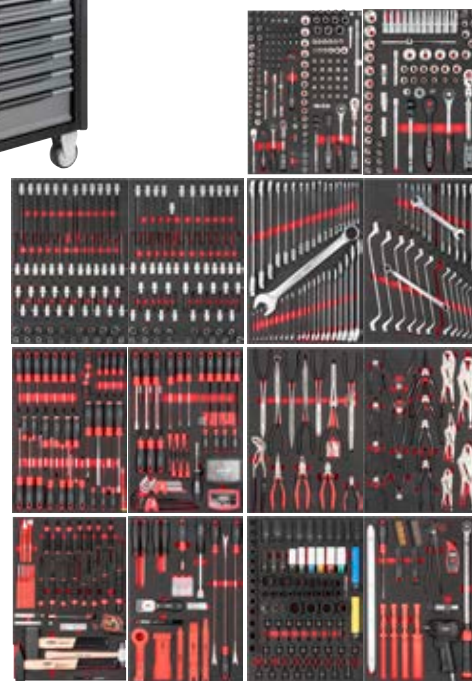

V6396, EAN 4047728**069601**
Uchwyt na wkrętaki



61

V6397, EAN 4047728**069793**
Uchwyt na rolki papieru, z
możliwością wychylenia



62

V6688, EAN 4047728**070249**
Zestaw przegródek
VIGOR 500N i VIGOR 1000

5



64

V6688-XL, EAN 4047728**070096**
Zestaw przegródek
VIGOR 1000 XL

6



65

V6688-XD, EAN 4047728**070089**
Zestaw przegródek
VIGOR 1000 XD

6



65

V6687/5, EAN 4047728**070072**
Zestaw wsporników
poprzecznych do
VIGOR 1000 XD

5



65

V6686/5, EAN 4047728**070065**
Zestaw wsporników
poprzecznych do
VIGOR 500N, 1000 i 1000 XL

5



65

Zestaw przegródek

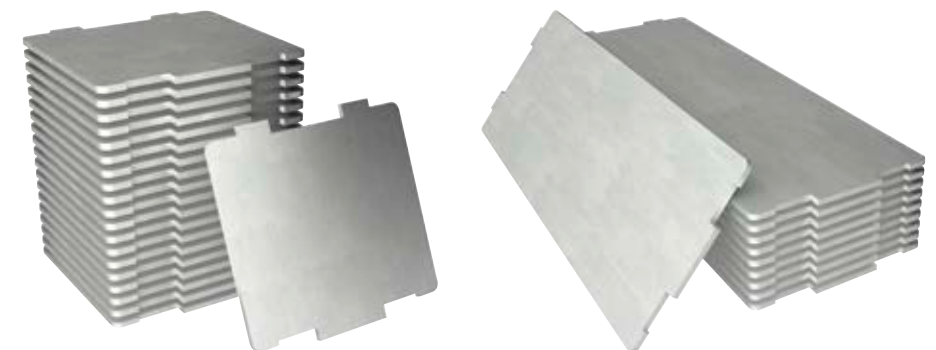

Nr VIGOR	Opis		EAN 4047728+
V6685-1/20	Zestaw przegródek, mały 45 mm	20	070133
V6685-2/20	Zestaw przegródek, średni 91 mm	20	070126
V6685-3/10	Zestaw przegródek, duży 137 mm	10	070119
V6685-4/10	Zestaw przegródek, bardzo duży 183 mm	10	070102

66

V6000-030, EAN 4047728070140
Szafka dolna, 3 szuflady



82

V6000-030XL, EAN 4047728070294
Szafka dolna, 3 szuflady



82

V6000-031, EAN 4047728070157
Szafka dolna, 5 szuflad



83

V6000-031XL, EAN 4047728070300
Szafka dolna, 5 szuflad



83

V6000-01, EAN 4047728048248
Szafka dolna, 7 szuflad



83

V6000-01XL, EAN 4047728070317
Szafka dolna, 7 szuflad



84

V6000-019, EAN 4047728063883
Wózek narzędziowy do systemu meblościanki, 7 szuflad



84

V6000-019XL, EAN 4047728070683
Wózek narzędziowy do systemu meblościanki, 7 szuflad



84

V6000-032, EAN 4047728070171
Szafka dolna, 8 szuflad



85

V6000-032XL, EAN 4047728070324
Szafka dolna, 8 szuflad



85

V6000-033, EAN 4047728070195
Szafka dolna na odpady



85

V6000-033XL, EAN 4047728070331
Szafka dolna na odpady



86

V6000-02XL, EAN 4047728070355
Szafka dolna z drzwiczkami z podwójnym skrzydłem



86

V6000-03XL, EAN 4047728070362
Szafka z drzwiczkami z podwójnym skrzydłem, wysoka



88

V6000-04XL, EAN 4047728070379
Szafka wisząca



88

Płyta robocza, drewno



89

Nr VIGOR	Opis	EAN 4047728+
V6000-013	Płyta robocza, drewno, mała – szerokość 676 mm	054928
V6000-022	Płyta robocza, drewno, mała – szerokość 861 mm	069823
V6000-08	Płyta robocza, drewno, środkowa – szerokość 1357 mm	048415
V6000-023	Płyta robocza, drewno, środkowa – szerokość 1725 mm	069854
V6000-021	Płyta robocza, drewno, duża – szerokość 2036 mm	069878
V6000-024	Płyta robocza, drewno, duża – szerokość 2588 mm	069892
V6000-025	Płyta robocza z drewna, łączona, średnia – szerokość 1541 mm	069915
V6000-026	Płyta robocza z drewna, łączona, duża – szerokość 2215 mm	069939
V6000-027	Płyta robocza z drewna, łączona, duża – szerokość 2404 mm	069953

Płyta robocza ze stali szlachetnej



89

Nr VIGOR	Opis	EAN 4047728+
V6000-013-X	Płyta robocza, stal szlachetna, mała – szerokość 676 mm	069816
V6000-022-X	Płyta robocza, stal szlachetna, mała – szerokość 861 mm	069830
V6000-08-X	Płyta robocza, stal szlachetna, średnia – szerokość 1357 mm	069847
V6000-023-X	Płyta robocza, stal szlachetna, średnia – szerokość 1725 mm	069861
V6000-021-X	Płyta robocza, stal szlachetna, duża – szerokość 2036 mm	069885
V6000-024-X	Płyta robocza, stal szlachetna, duża – szerokość 2588 mm	069908
V6000-025-X	Płyta robocza ze stali nierdzewnej, średnia – szerokość 1541 mm	069922
V6000-026-X	Płyta robocza ze stali nierdzewnej łączona, duża – szerokość 2215 mm	069946
V6000-027-X	Płyta robocza ze stali nierdzewnej łączona, duża – szerokość 2404 mm	069960

Płyty robocze, pięć narożników



Nr VIGOR	Opis	EAN 4047728+
V6000-012	Pięciokątna drewniana płyta robocza do łączenia dwóch systemów ścian szafkowych	054911
V6000-012-X	Pięciokątna płyta robocza ze stali szlachetnej do łączenia dwóch systemów ścian szafkowych	069977

89

V5202, EAN 4047728068987 Zestaw kluczy nasadowych, bardzo płaskich

6.3 1/4



25

132

V3734N, EAN 4047728056427 Zestaw kluczy nasadowych

6.3 1/4

23



133

V2414N, EAN 4047728056434 Zestaw kluczy nasadowych

6.3 1/4

46



133

V2305N, EAN 4047728056441 Zestaw kluczy nasadowych

10 3/8

61



143

V6017, EAN 4047728064361 Zestaw kluczy nasadowych trzpieniowych TORX®

10 3/8

32



144

V6018, EAN 4047728065894 Zestaw kluczy nasadowych trzpieniowych z gniazdem wielozębnym (XZN)

10 3/8

26



144

V6019, EAN 4047728065900 Zestaw kluczy nasadowych trzpieniowych sześciokątnych

10 3/8

30



144

V7202, EAN 4047728068888
Zestaw kluczy nasadowych,
bardzo płaskich

125 1/2

24



155

V2460N, EAN 4047728056458
Zestaw kluczy nasadowych

125 1/2

25



156

V7017, EAN 4047728064705
Zestaw uderowych kluczy
nasadowych trzpieniowych
do profilu z gniazdem
wewnętrznym TORX®

125 1/2

8



161

V7018, EAN 4047728066846
Zestaw uderowych kluczy
nasadowych trzpieniowych
do profilu z gniazdem
wielozębnym (XZN)

125 1/2

8



161

V7019, EAN 4047728066372
Zestaw uderowych kluczy
nasadowych trzpieniowych
do profilu z gniazdem
sześciokątnym

125 1/2

8



161

V2318N, EAN 4047728059299
Zestaw kluczy nasadowych

20 3/4

21



172

V1706N, EAN 4047728056465
Zestaw kluczy nasadowych

6.3 1/4 125 1/2 8 3/8

94



179

V2461N, EAN 4047728056472
Zestaw kluczy nasadowych

6.3 1/4 8 3/8 6.3 1/4 10 3/8 125 1/2

172



180

V3277N, EAN 4047728056489
Zestaw kluczy nasadowych

8 3/8 6.3 1/4 10 3/8 125 1/2

212



181

Teleskopowa grzechołka zapadkowa z przegubem



Nr VIGOR	■	EAN 4047728+	X
V6614	63	066440	135
V6638	10	066457	145
V6612	125	066464	163

V4944-XS, EAN 4047728069557
Grzechołka zapadkowa o uzębieniu drobnym, wersja bardzo krótka



136

Klucz płaski jednostronny nastawny



Nr VIGOR	EAN 4047728+
V6048	069625
V6049	069618

194

V6752/12, EAN 4047728068048

Zestaw kluczy płasko-oczkowych z grzechołką z podwójnym przegubem

12



191

V1371, EAN 4047728069687

Zestaw dźwigni do demontażu, 11-częściowy

11



225

V3738-S, EAN 4047728069540

Szczypce zaciskowe szczękowe



211

V6799, EAN 4047728067997

Zestaw szczypiec do zaciskania przewodów elastycznych

3



215

V6220/4, EAN 4047728066006

Zestaw przecinaków płaskich

4



223

Punktak



Nr VIGOR	EAN 4047728+
V6210-4	065948
V6210-10	065931

224

Przecinak krzyżowy



Nr VIGOR	EAN 4047728+
V6230-5	065986
V6230-7	065993

224

V4310N, EAN 4047728062817

Dźwignia do demontażu



226

V6807-4, EAN 4047728067713
Szcotka drucziana z drutem mosiężnym, 4-rzędowa



231

V6809-4, EAN 4047728067720
Szcotka drucziana z drutem stalowym, 4-rzędowa



231

V6802, EAN 4047728067645
Szcotka pędzelkowa



232

Szcotka okrągła, zgrubna



232

Nr VIGOR	EAN 4047728+
V6800-50	067621
V6800-75	067638

Szcotka tarczowa



232

Nr VIGOR	EAN 4047728+
V6803-75	067652
V6803-100	067669

V6805, EAN 4047728067706
Szcotka stożkowa



233

V6806, EAN 4047728067676
Szcotka tarczowa, pleciona



233

V6801-65, EAN 4047728067683
Szcotka okrągła



233

V6804, EAN 4047728067690
Szcotka tarczowa



233

V6917, EAN 4047728069175
Przecinak do rur z grzechotką do przewodów hamulcowych



234

V1740, EAN 4047728068673
Chwytnak magnetyczny, półelastyczny



254

Zestaw podkładek podatnych
ząbkowanych 115 mm



Nr VIGOR	X	EAN 4047728+
V6810-115K40	10	067737
V6810-115K60	10	067744
V6810-115K80	10	067751

261

Zestaw podkładek podatnych
ząbkowanych 125 mm



Nr VIGOR	X	EAN 4047728+
V6810-125K40	10	067782
V6810-125K60	10	067775
V7010-125K80	10	070690

261

Zestaw tarcz tnących



Nr VIGOR	X	EAN 4047728+
V6811-76	25	070287
V6811-115	10	067287
V6811-125	10	067768

261

V6899, EAN 4047728068994

Klucz udarowy



20 3/4"

245

V6554, EAN 4047728065542

Grzechotka pneumatyczna



10 3/8"

246

V6906, EAN 4047728069069

Zestaw szlifierek
jednoręcznych, mini



15

247

V6906-10, EAN 4047728069571

Zestaw kamieni szlifierskich



10

247

V6903, EAN 4047728069038

Szlifierka kątowa



248

V6904, EAN 4047728069045

Wiertarka



248

V6905, EAN 4047728069052

Przyrząd do kontroli ciśnienia powietrza przy pompowaniu opon



249

V5677, EAN 4047728056779

Miska magnetyczna z ramką z tworzywa sztucznego



256

V6468, EAN 4047728064682

Przyrząd do ustawiania dysz z magnesem



256

V6742, EAN 4047728067423

Magnetyczny uchwyt do narzędzi



256

V6605, EAN 4047728066051

Ochroniacz na błotnik



257

V6606, EAN 4047728066068

Wielorazowy ochroniacz siedzenia



257

V6435, EAN 4047728064354

Rękawice robocze



257

V6973, EAN 4047728069731

Leżanka warsztatowa do montażu



258

V6973-1, EAN 4047728069748

Rolka zapasowa do leżanki warsztatowej do montażu



258

V6299, EAN 4047728062039
Termometr na podczerwień



260

V6741, EAN 4047728067416
Zestaw ściągaczy do cewek zapłonowych



269

V4415, EAN 4047728062114
Klucz mocujący do filtra oleju, 115-140 mm, uniwersalny



296

Miska spustowa oleju



Nr VIGOR	EAN 4047728+
V6300-5	068963
V6300-8	068970
V6300-13	068956

299

V3760N, EAN 4047728066310
Zestaw narzędzi do cofania tłoczków hamulcowych



306

V6029, EAN 4047728069786
Podnośnik hydrauliczny typu „żaba” 3 tony



323

V7039, EAN 4047728070393
Zestaw kluczy nasadowych uderowych

12 1/2



321

V6452, EAN 4047728064521
Zestaw narzędzi do amortyzatorów



339

V6956, EAN 4047728069564
Łyłka uniwersalna do osi



339

V7061, EAN 4047728070614
Zestaw śrub do
łożyska koła tylnego
w samochodach SUBARU



361

V7050, EAN 4047728070508
Narzędzie do demontażu
przykręcanych piast/
łożysk kół z 4 otworami
ze specjalną płytą
zabezpieczającą hamulec



363

V5549-1, EAN 4047728070492
Multibox V4700-L
z zestawem dodatkowym do
kompaktowych łożysk kół/piast



369

V5741N, EAN 4047728070485
Skrzynka na narzędzia
Multibox V4700-XL do modeli
FORD, MAZDA, Volvo –
podłużnica i tuleja wahacza



370

V5916-XL, EAN 4047728066471
Ściągacz do przegubów
kulowych, hydrauliczny 8,8 tony



385

V5916, EAN 4047728059817
Ściągacz do przegubów
kulowych, hydrauliczny 4,5 tony



385

V4476N, EAN 4047728068000
Hydrauliczny ściągacz do
sprężyn z 10 talerzykami
sprężyny



394

VIGOR 1000 XL Specjal
Mobilny stół warsztatowy z asortymentem narzędzi specjalnych



Nr VIGOR	X	EAN 4047728+	X
V7026	115	070263	397
V7026-1	116	070386	398
V7026-2	117	070478	399





Wózki narzędziowe i wyposażenie warsztatu

Wózek narzędziowy z wyposażeniem	37-49
Mobilne stoły warsztatowe z wyposażeniem	50-51
Wózek serwisowy	52
Wózek narzędziowy bez wyposażenia	53-59
Mobilny stół warsztatowy bez wyposażenia	60
Akcesoria do wózków narzędziowych	61-71
Stoły warsztatowe, szafki narzędziowe, akcesoria	72-75
Systemy meblościanki	76-88
Akcesoria, systemy meblościanki	89-91



Nr VIGOR		wys. x szer. x gł.	Nośność całkowita kg	Płyta robocza	Wielkość wkładki	Wymiary wkładki	Liczba szuflad	Obciążenie na szufladę kg	Wysuw szuflady	Zamknięcie szuflady
		1000x677x459 mm	400	Zdemowalna mata piankowa	3/3+	563x393 mm	7	20	100%	Centralne ryglowanie
		375x723x459 mm	/	/	3/3+	563x393 mm	3	25	100%	Centralne ryglowanie
		1000x723x459 mm	500	Tworzywo sztuczne odporne na działanie rozpuszczalników	3/3+	563x393 mm	7	25	100%	Centralne ryglowanie
		1375x723x459 mm	500	Tworzywo sztuczne odporne na działanie rozpuszczalników	3/3+	563x393 mm	10	25	100%	Centralne ryglowanie
		1000x907x481 mm	500	Tworzywo sztuczne odporne na działanie rozpuszczalników	4/3+	750x393 mm	8	25	100%	Centralne ryglowanie
		1017x940x514 mm	500	Płyta robocza ze stali szlachetnej	4/3+	750x393 mm	8	25	100%	Centralne ryglowanie
		976 x 686 x 1017 mm	500	Płyta robocza ze stali szlachetnej	4/3+	786 x 563 mm	8	30	100%	Centralne ryglowanie
		1000 x 1091 x 481 mm	1000	Drewniana płyta robocza z rowkiem chwytającym	3/3+	563x393 mm	8	40	100%	Centralne ryglowanie
		1000x907x481 mm	1000	Drewniana płyta robocza z rowkiem chwytającym	4/3+	750x393 mm	4	40	100%	Centralne ryglowanie

Wózek narzędziowy z wyposażeniem



V2379N, EAN 4047728055444

VIGOR 500 N

Wózek narzędziowy z wyposażeniem



RAL 9005 7004
 Zawartość zestawu:
 Wideo produktu: **164** V1000 3/3+

7x
 5x 569x398x75 mm 2x 569x398x154 mm

1000 mm x 459 mm x 677 mm

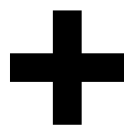

599,- €
netto bez VAT

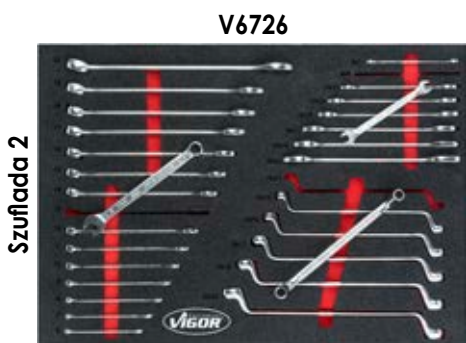

V2712N, EAN 4047728055451

VIGOR 500 N

Wózek narzędziowy z wyposażeniem



RAL 9005 7004

Zawartość zestawu:

Video produktu:

228 **V1000 3/3+**

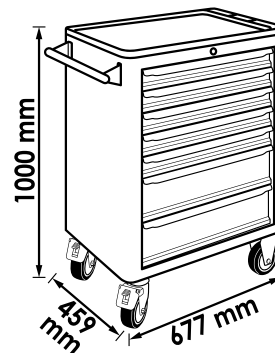
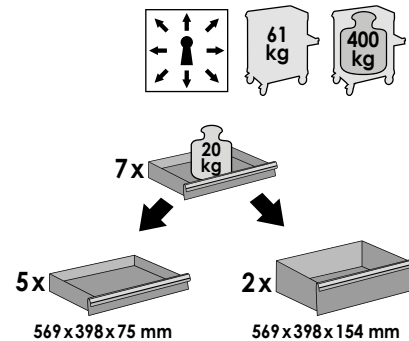

749,- €
netto bez VAT

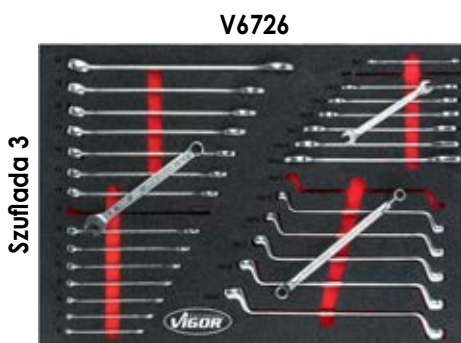
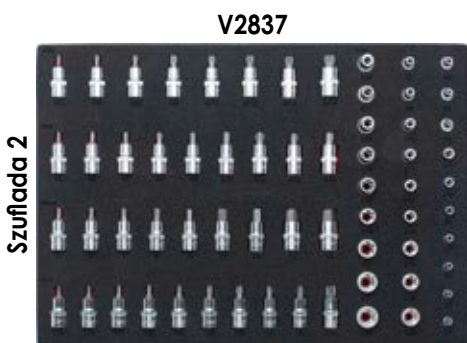

Wózek narzędziowy z wyposażeniem



V4219, EAN 4047728042192

VIGOR 1000

Wózek narzędziowy z wyposażeniem



RAL
 9005 7004

Zawartość zestawu:
 7x 25 kg
 5x 569x398x75 mm
 2x 569x398x154 mm

Wideo produktu:
 248 V1000 3/3+

72 kg 500 kg

1000 mm
 459 mm 723 mm

1.185,- €
 netto bez VAT

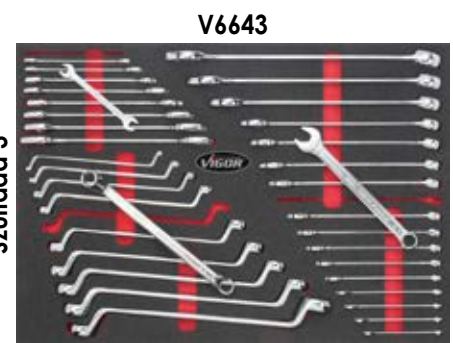
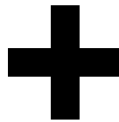

V5055, EAN 4047728050562

VIGOR 1000

Wózek narzędziowy z wyposażeniem



RAL 9005 7004

Zawartość zestawu:

Video produktu:

317 **V1000 3/3+**

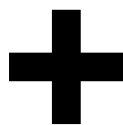
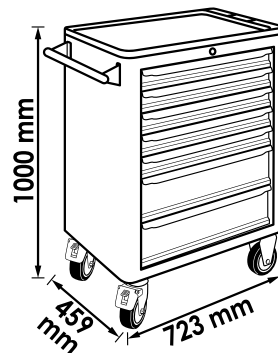
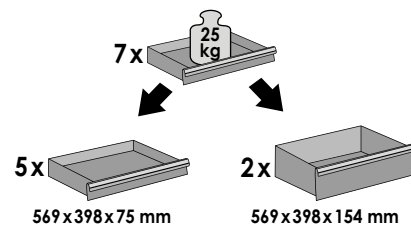
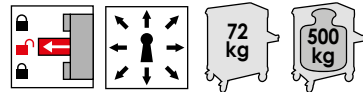

1.339,- €
netto bez VAT

V4188



V4753

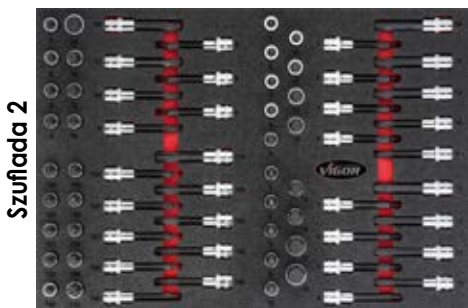

V6643



V5634



Wózek narzędziowy z wyposażeniem



V4560, EAN 4047728045605

VIGOR 1000

Wózek narzędziowy z wyposażeniem



RAL
9005 7004

Zawartość zestawu:

Wideo produktu:

344 **V1000 3/3+**

72 kg 500 kg

7x 25 kg

5x 569x398x75 mm

2x 569x398x154 mm

1000 mm, 459 mm, 723 mm



1.449,- €
netto bez VAT

V4188



V2837

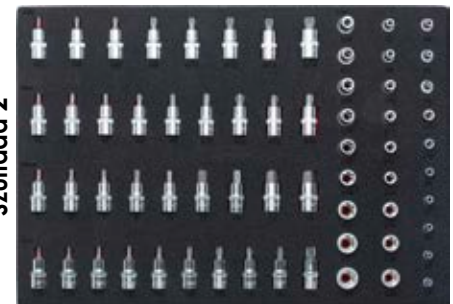

V4230



V6643



V5637



V4561, EAN 4047728045810

VIGOR 1000

Wózek narzędziowy z wyposażeniem i skrzynią nasadzaną na wózek



RAL 9005 7004
 Zawartość zestawu:
 Video produktu:

344 **V1000 3/3+**

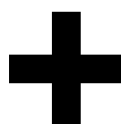
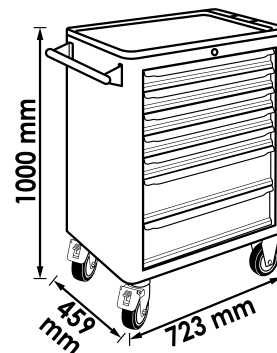
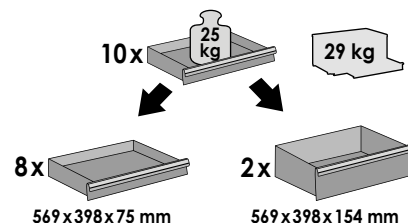
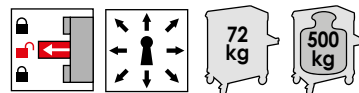

1.749,- €
netto bez VAT

V4188



V2837



V4230



V6643



V5637



Wózek narzędziowy z wyposażeniem



V4497, EAN 4047728044974

VIGOR 1000 XL

Wózek narzędziowy z płytą roboczą ze stali szlachetnej i wyposażeniem podstawowym dla VW i AUDI



RAL 9005 7004
 Zawartość zestawu:
 Video produktu:

255 V1000 3/3+

8x 25 kg
 7x 753x398x75 mm
 1x 753x398x154 mm

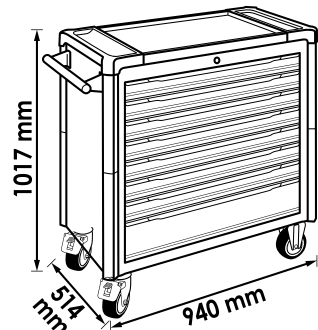

1.750,- €
netto bez VAT

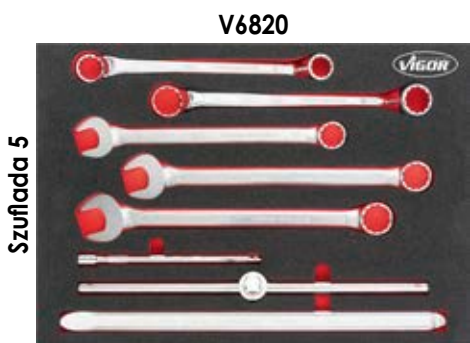
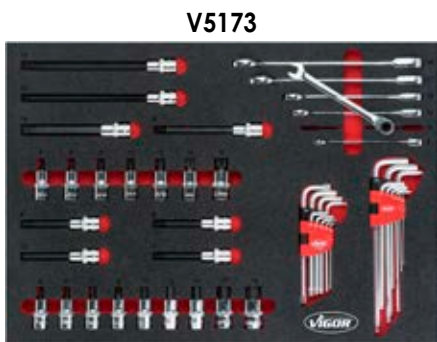

V4542, EAN 4047728045421

VIGOR 1000 XL

Wózek narzędziowy z wyposażeniem i płytą roboczą z tworzywa sztucznego



RAL 9005 7004
 Zawartość zestawu:
 Video produktu:
375 **V1000 4/3+**

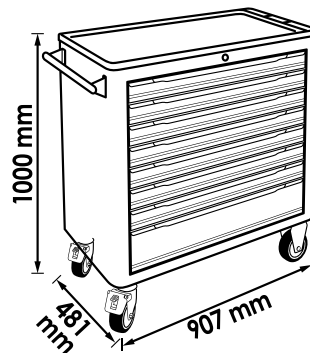
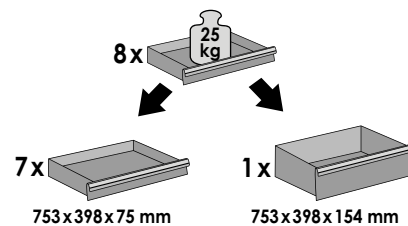
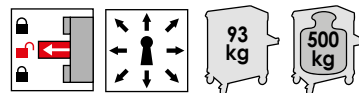

1.899,- € netto bez VAT



V4586



V6650



V5170



V5638



Wózek narzędziowy z wyposażeniem



V5434, EAN 4047728054348

VIGOR 1000 XL

Wózek narzędziowy z wyposażeniem i płytą roboczą z tworzywa sztucznego



RAL 9005 7004
 Zawartość zestawu:
 Video produktu:

499 V1000 4/3+

8x 25 kg
 7x 753x398x75 mm
 1x 753x398x154 mm

93 kg 500 kg

1000 mm
 481 mm
 907 mm

2.449,- € netto bez VAT

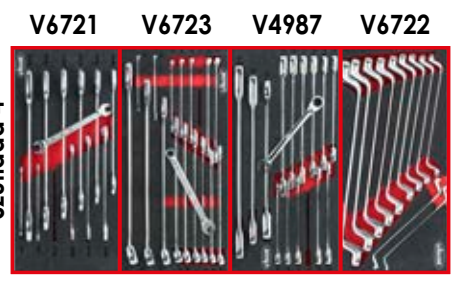
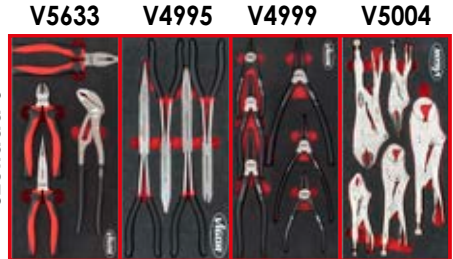
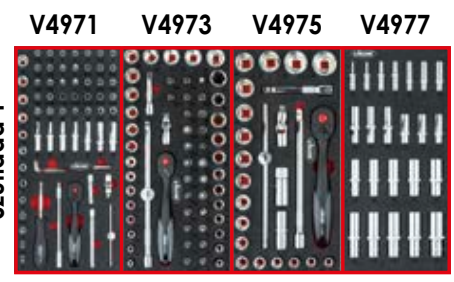
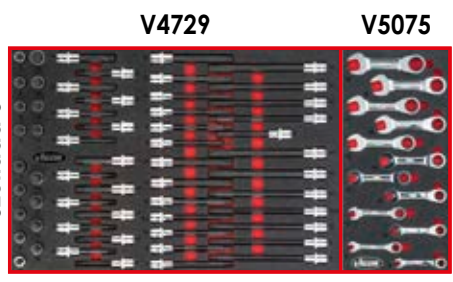
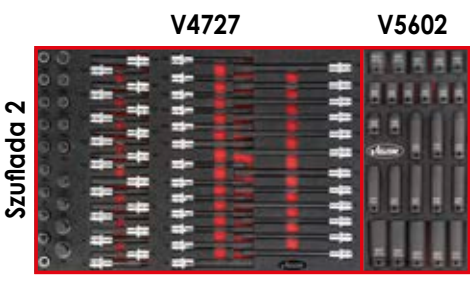

V4481-X/375, EAN 4047728062350

VIGOR 1000 XL

Wózek narzędziowy z wyposażeniem i płytą roboczą ze stali nierdzewnej



Zawartość zestawu:

RAL 9005 7004

375 V1000 4/3+

84 kg 500 kg

8x 25 kg

7x 753x398x75 mm 1x 753x398x154 mm

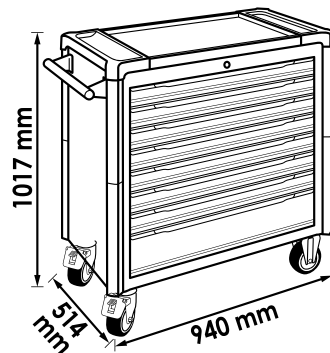

1.999,- €
netto bez VAT



V4586



V6650



V5170



V5638



Wózek narzędziowy z wyposażeniem



V4481-X/499, EAN 4047728062367

VIGOR 1000 XL

Wózek narzędziowy z wyposażeniem i płytą roboczą ze stali nierdzewnej



Zawartość zestawu:

499 V1000 4/3+

84 kg **500 kg**

8x 25 kg

7x 753x398x75 mm

1x 753x398x154 mm

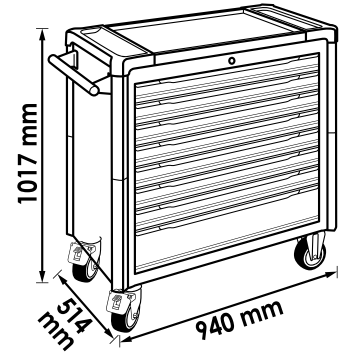

2.550,- €
netto bez VAT



V4971 V4973 V4975 V4977



Szufłada 1

V6721 V6723 V4987 V6722



Szufłada 4

V5006 V5017 V5070 V5072

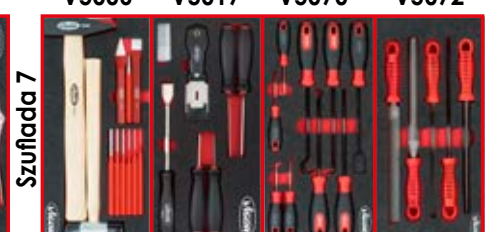

Szufłada 7

V4727

V5602



Szufłada 2

V4729

V5075



Szufłada 3

V5170

V5633

V4995

V4999

V5004

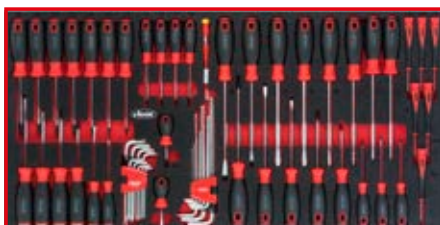

Szufłada 5

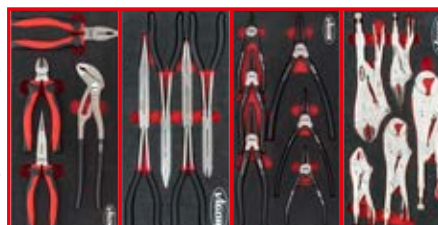

Szufłada 6



V4481-XD/469, EAN 4047728068512

VIGOR 1000 XD

Nadzwyczaj głęboki wózek narzędziowy z wyposażeniem i płytą roboczą ze stali nierdzewnej

NOWOŚĆ



Zawartość zestawu:

RAL 9005 7004

469

V1000 XD 6/3+ 3/3+ V1000 V1000

114 kg 500 kg

V4481-EXTRA DEEP

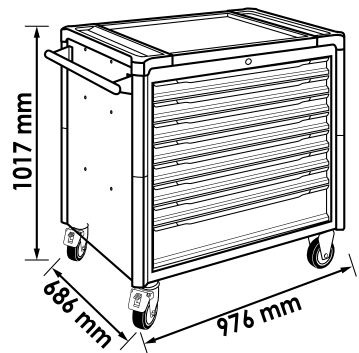
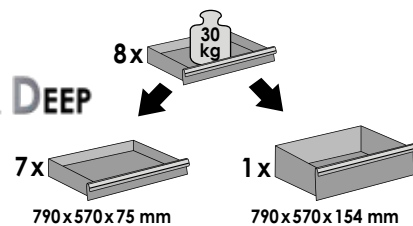

2.699,- €
netto bez VAT

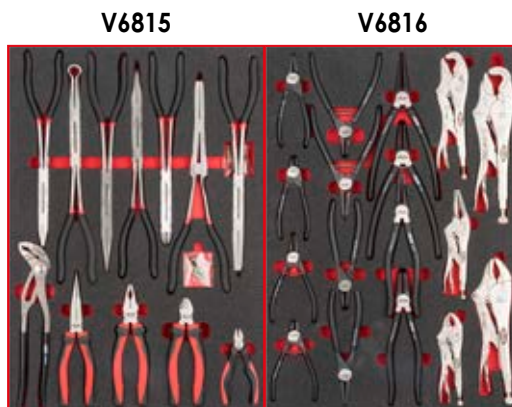
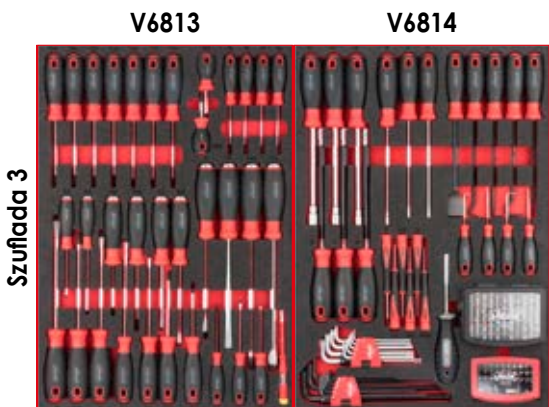
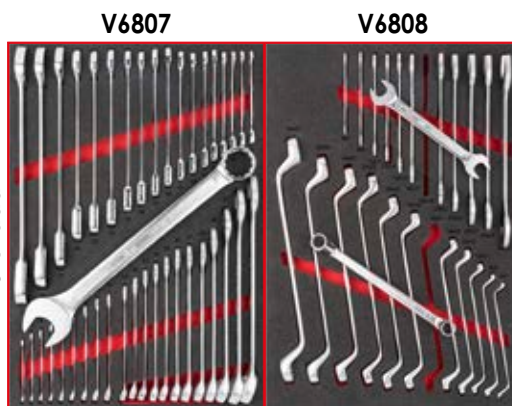
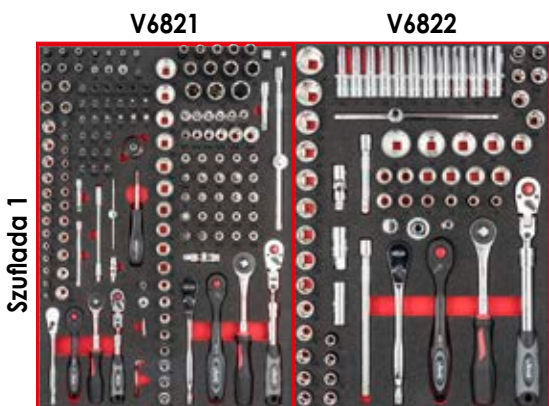

Wózek narzędziowy z wyposażeniem



V4481-XD/775, EAN 4047728068529

VIGOR 1000 XD

Nadzwyczaj głęboki wózek narzędziowy z wyposażeniem i płytą roboczą ze stali nierdzewnej

NOWOŚĆ



Zawartość zestawu:

RAL 9005 7004

775

V1000 XD 6/3+ 3/3+ V1000 V1000

114 kg 500 kg

V4481 - EXTRA DEEP

8x 30 kg

7x 790x570x75 mm

1x 790x570x154 mm

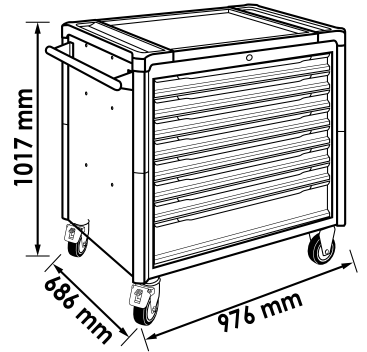

V6821

V6822

Szuflada 1

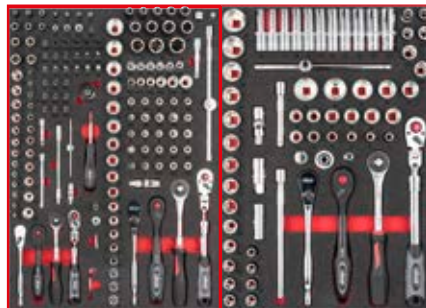

4.399,- €
netto bez VAT

V6809

V6810

Szuflada 2

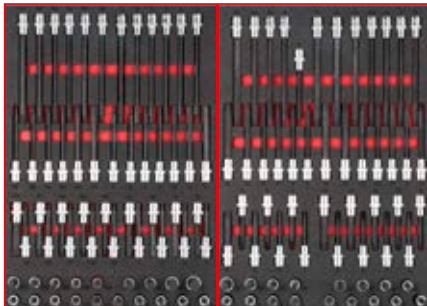

V6807

V6808

Szuflada 3

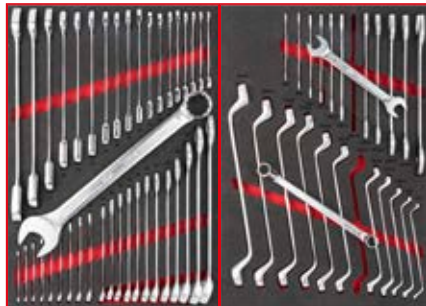

V6813

V6814

Szuflada 4



V6815

V6816

Szuflada 5

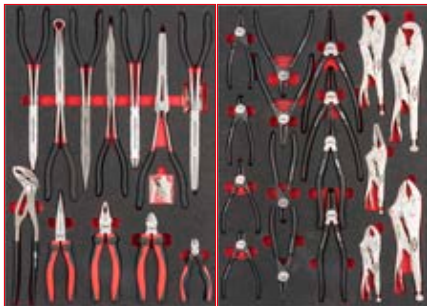

V6817

V6818

Szuflada 6



V6811

V6812

Szuflada 7



V5156, EAN 4047728051569

Stół warsztatowy VIGOR 1000

Mobilny stół warsztatowy z wyposażeniem

RAL 9005 7004
 Zawartość zestawu:
 Video produktu:
256 **V1000 3/3+**

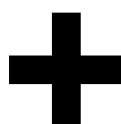
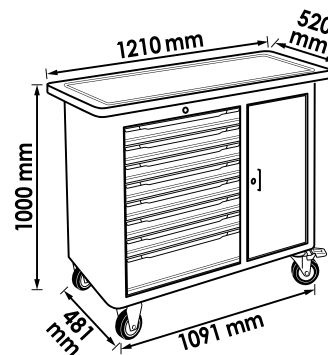
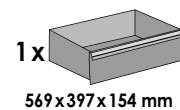
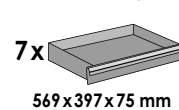
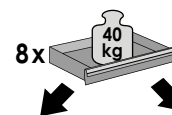
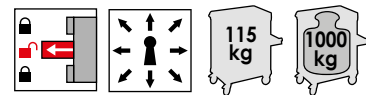

1.899,- €
netto bez VAT

Szafiada 2



V6643

Szafiada 3



V4230

Szafiada 1



V4188

Szafiada 4



V5636



V5158, EAN 4047728051583

Stół warsztatowy VIGOR 1000

Mobilny stół warsztatowy z wyposażeniem



RAL
 9005 7004

Zawartość zestawu:
 7x 569x397x75 mm
 1x 569x397x154 mm

Wideo produktu:
 375 V1000 3/3+

115 kg 1000 kg

8x 40 kg

1210 mm 520 mm 1000 mm 181 mm 1091 mm

2.150,- €
netto bez VAT

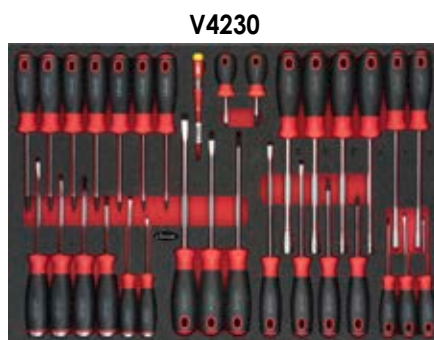
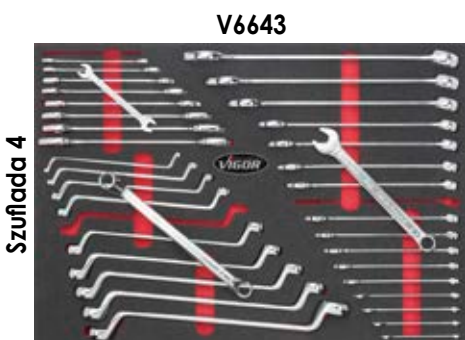
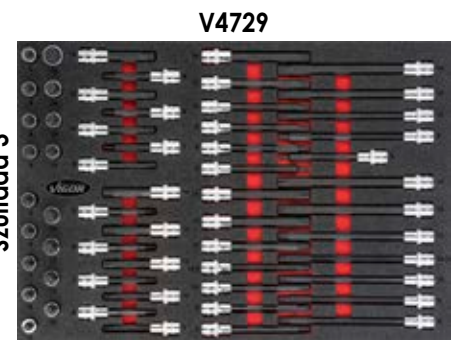
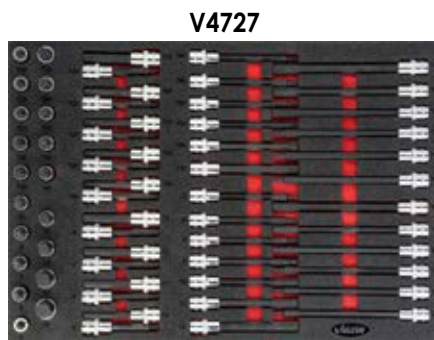

V4638, EAN 4047728**046381**

Aluminiowy pomost z zabezpieczeniem

- Łatwy do przenoszenia
- Blokady bezpieczeństwa w obu nogach
- Nośność maksymalna: 150 kg
- Masa: 7,2 kg

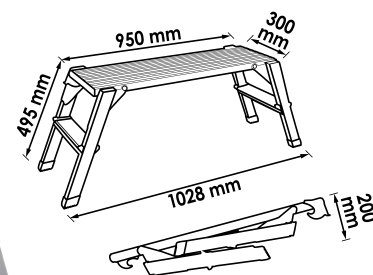

Zajmuje mało miejsca, składany



133,- €
netto
bez VAT

V4758, EAN 4047728**047586**

Wózek serwisowy

- Stabilna konstrukcja z blachy stalowej (blachy pośrednie grubości 1 mm i elementy kątowe grubości 1,5 mm)
- Środkowy poziom z regulacją wysokości, np. w celu ustawienia kanistra
- Nośność podłogi: 40 kg
- Wysokość półki: 275 mm
- Duże kółka z łożyskami kulkowymi (Ø 100 mm), 2 kółka kierowane, 2 kółka niekierowane
- Łatwe przemieszczanie również przy dużym obciążeniu dynamicznym
- Stabilny uchwyt do przemieszczania wózka, przymocowany na stałe do korpusu
- Masa: 19 kg

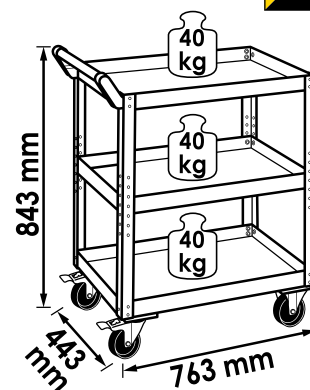

205,- €
netto
bez VAT

V5180, EAN 4047728**051804**

Kółko skrętne (para)

• Do V4758

16,- €
netto
bez VAT



V5191, EAN 4047728**051910**

Kółko stałe (para)

• Do V4758

11,- €
netto
bez VAT



Wózek narzędziowy bez wyposażenia



V5489, EAN 4047728054898

VIGOR 500 N

Wózek narzędziowy bez wyposażenia



RAL Video produktu: V1000 3/3+

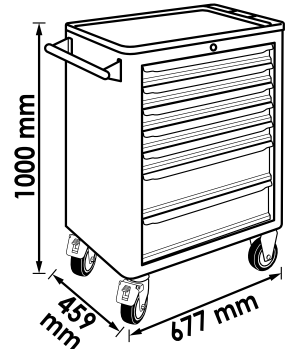
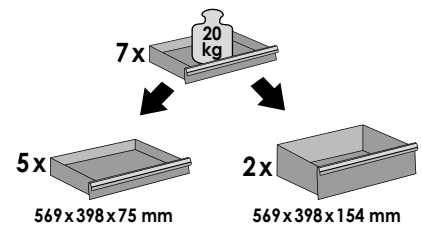
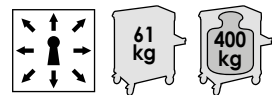

515,- €
netto bez VAT

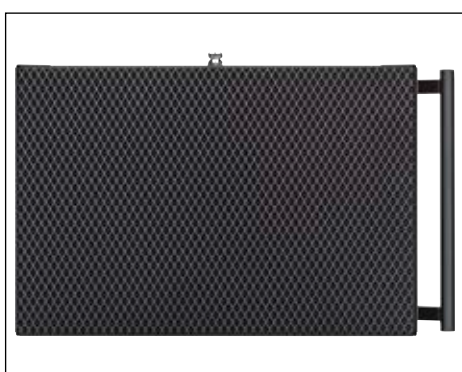

V1901, EAN 4047728019019

VIGOR 1000

Wózek narzędziowy bez wyposażenia

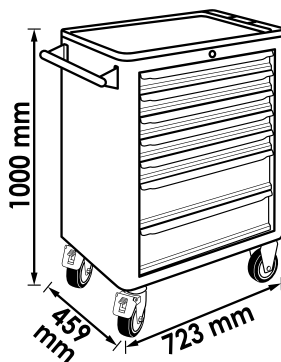

RAL

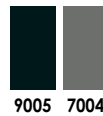

Video produktu:



V1000
3/3+

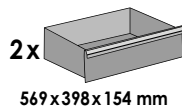
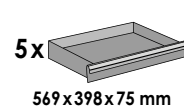
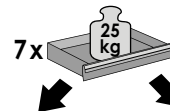

775,- €
netto
bez VAT

V1902, EAN 4047728019026

VIGOR 1000

Skrzynia nasadzana na wózek warsztatowy V1901 / szafka podwieszana do stołu warsztatowego V2531 bez wyposażenia

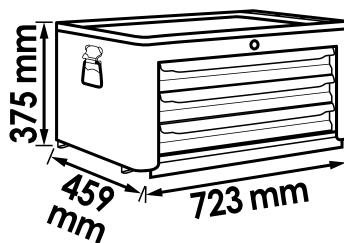

RAL



Video produktu:



V1000
3/3+

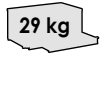

- Dostawa bez osłony z tworzywa sztucznego, patrz V1909 -

390,- €
netto
bez VAT

Wózek narzędziowy bez wyposażenia



V1970, EAN 4047728019705

VIGOR 1000

Wózek warsztatowy ze skrzynią nasadzaną na wózek bez wyposażenia



RAL 9005 7004

Wideo produktu: V1000 3/3+

10x 25 kg 29 kg

8x 569x398x75 mm

2x 569x398x154 mm

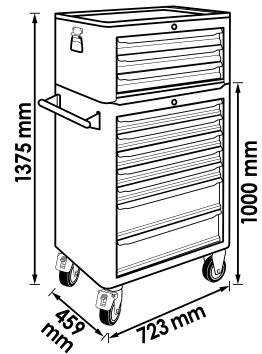

1.130,- €
netto bez VAT



V4481, EAN 4047728044813

VIGOR 1000 XL

Wózek narzędziowy bez wyposażenia z płytą roboczą z tworzywa sztucznego

RAL 9005 7004

Video produktu:

V1000
4/3+

8x 25 kg

7x 753x398x75 mm

1x 753x398x154 mm

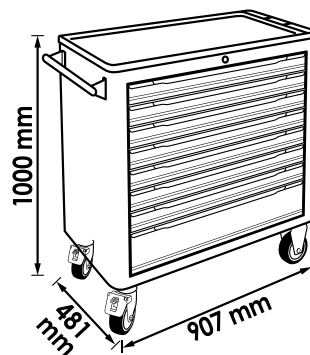

929,- €
netto
bez VAT



Wózek narzędziowy bez wyposażenia



V4481-X, EAN 4047728060721

VIGOR 1000 XL

Wózek narzędziowy bez wyposażenia, z płytą roboczą ze stali nierdzewnej

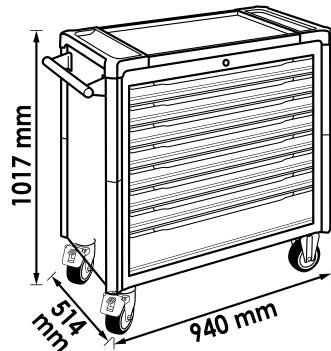
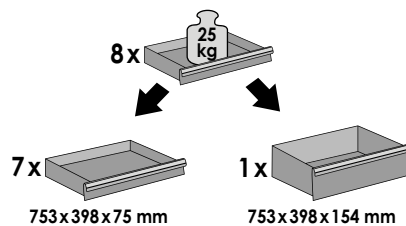
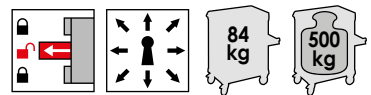
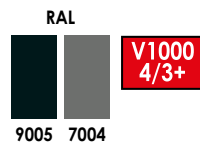

1.029,- €
netto
bez VAT



V4481-XD, EAN 4047728066488

VIGOR 1000 XD

Nadzwyczaj głęboki wózek narzędziowy bez wyposażenia, z płytą roboczą ze stali nierdzewnej

NOWOŚĆ

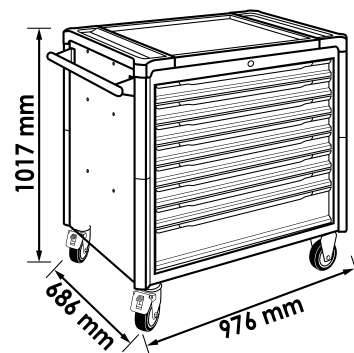
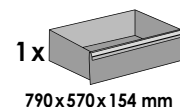
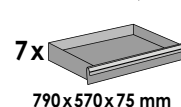
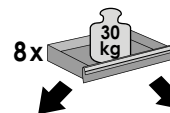
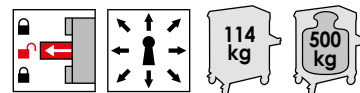
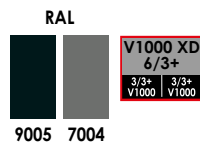

Płyta robocza ze stali nierdzewnej z praktycznym miejscem do odkładania małych części

1.049,- €
netto bez VAT



V4481-EXTRA DEEP

← V4481-XD = 686 mm →
← V4481-X = 514 mm →

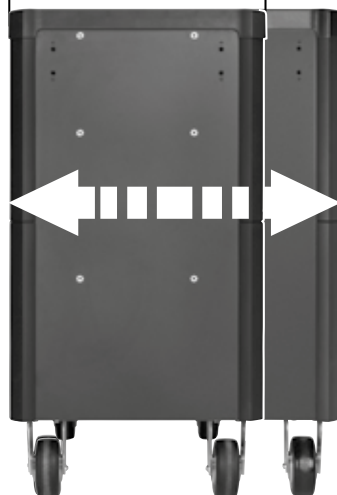

Wózek narzędziowy bez wyposażenia



V4814, EAN 4047728048149

VIGOR 1000 XL Spezial

Mobilny stół warsztatowy bez wyposażenia

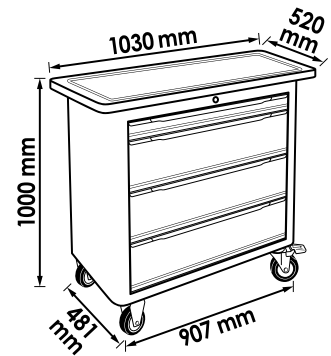
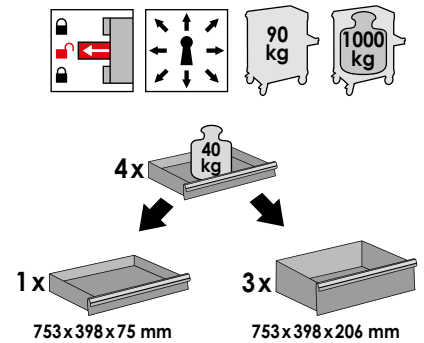

1.199,- €
netto
bez VAT



V4813, EAN 4047728048132

Stół warsztatowy VIGOR 1000

Mobilny stół warsztatowy bez wyposażenia

RAL 9005 7004

Video produktu:

V1000 3/3+

8x 40 kg

115 kg 1000 kg

7x 569x397x75 mm

1x 569x397x154 mm

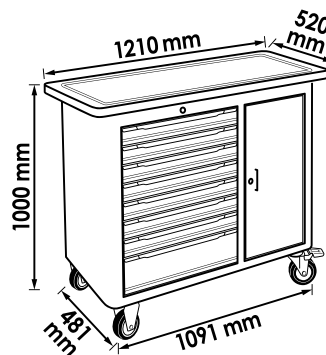

1.249,- €
netto bez VAT



-
-
-
-
-
-
-
-

-
-
-
-
-

V6221, EAN 4047728062213

Stół na laptop

- Dodatkowa powierzchnia do odkładania na laptop, tablety, narzędzia albo części do pojazdów mechanicznych
- Pasuje do wszystkich serii
- Rozkładanie i składanie po zmontowaniu
- Powiększenie powierzchni wózka narzędziowego zapewnia większy porządek i przejrzystość podczas pracy
- Blokada zapobiega niezamierzonemu złożeniu się stolika
- Maksymalnie dozwolona obciążalność: 25 kg

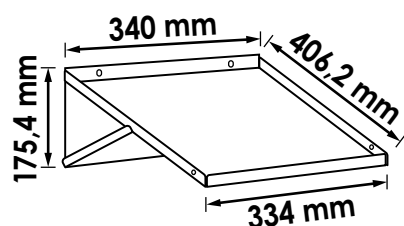

62,- €
netto bez VAT

V6395, EAN 4047728070522

Zbiornik na odpady

- Utylizacja odpadów lub ścierek do kurzu
- Pasuje do wszystkich serii
- Przystosowany również do przechowywania narzędzi
- Pojemność: 20 l

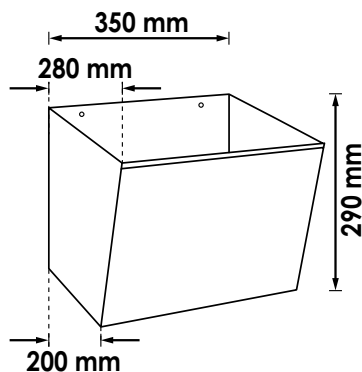

NOWOŚĆ

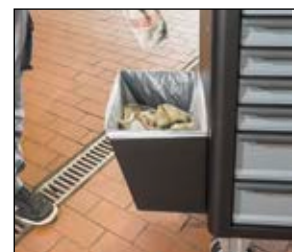

69,90 €
netto bez VAT

V6396, EAN 4047728069601

Uchwyt na wkrętaki

- Szybki dostęp do wkrętek bezpośrednio na wózku narzędziowym
- Pasuje do wszystkich serii
- Do 12 wkrętek

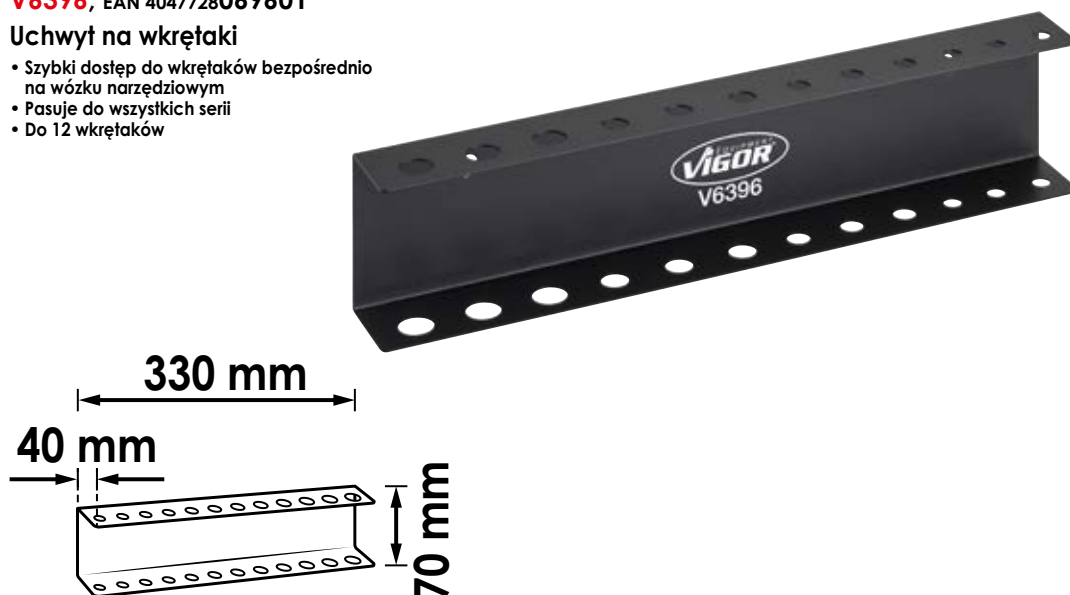

NOWOŚĆ



16,90 €
netto bez VAT



V2397, EAN 4047728023979

Uchwyt na rolki papieru

- Zawieszanie rolek papieru bezpośrednio na stanowisku pracy
- Pasuje do wszystkich serii
- Bez rolki papieru
- Maksymalna szerokość rolki papieru: 370 mm

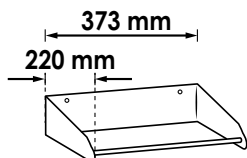

31,- €
netto
bez VAT

V6397, EAN 4047728069793

Uchwyt na rolki papieru, z możliwością wychylenia

- Zawieszanie rolek papieru bezpośrednio na stanowisku pracy
- Pasuje do wszystkich serii
- Bez rolki papieru
- Maksymalna szerokość rolki papieru: 320 mm

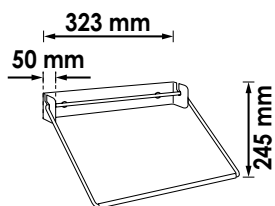

26,⁹⁰ €
netto
bez VAT

NOWOŚĆ

V6393-S, EAN 4047728069205

Uchwyt na dokumenty, mały

- Odkładanie podkładek z klipsem lub teczek na dokumenty bezpośrednio na stanowisku pracy
- Pasuje do wszystkich serii
- Optymalne przechowywanie dokumentów lub dokumentacji warsztatowej bezpośrednio na stanowisku pracy
- Wersja mała

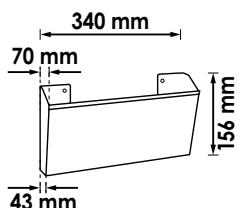

36,⁹⁰ €
netto
bez VAT

NOWOŚĆ

V6393, EAN 4047728069519

Uchwyt na dokumenty, duży

- Odkładanie podkładek z klipsem lub teczek na dokumenty bezpośrednio na stanowisku pracy
- Pasuje do wszystkich serii
- Optymalne przechowywanie dokumentów lub dokumentacji warsztatowej bezpośrednio na stanowisku pracy
- Wersja duża

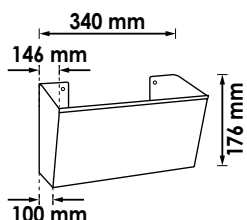

42,⁹⁰ €
netto
bez VAT

NOWOŚĆ

V2393, EAN 4047728023931

Uchwyt do puszek, standard

- Do wózków narzędziowych VIGOR 500 N · 1000 · 1000 XL i 1000 XD (z wyjątkiem V4481-X)
- Przechowywanie maksymalnie 5 puszek

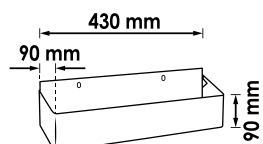

27,90 €
netto
bez VAT

V2393-S, EAN 4047728062046

Uchwyt do puszek, krótki

- Pasuje do wszystkich serii
- Przechowywanie maksymalnie 4 puszek
- W zestawie system przegródek

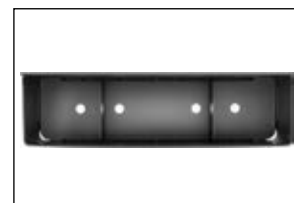
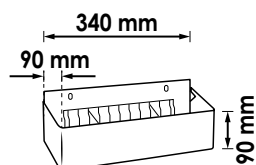

29,90 €
netto
bez VAT

V2393-XD, EAN 4047728067614

Uchwyt do puszek, bardzo długi

- Do VIGOR 1000 XD (V4481-XD)
- Przechowywanie maksymalnie 6 puszek
- W zestawie system przegródek

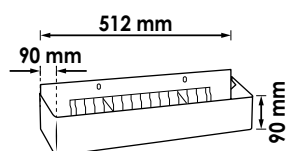

39,90 €
netto
bez VAT

V4893, EAN 4047728048934

Uchwyt transportowy

- Łatwe przemieszczanie wózka narzędziowego i stołów warsztatowych
- Do wózka narzędziowego VIGOR 1000 i 1000 XL

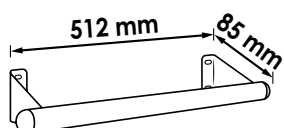

23,20 €
netto
bez VAT



Przegrody VIGOR



NOWOŚĆ

Powierzchnia ocynkowana ogniowo zapobiega korozji

Asymetryczne wycięcie umożliwia przystawianie przegródek w jednej linii

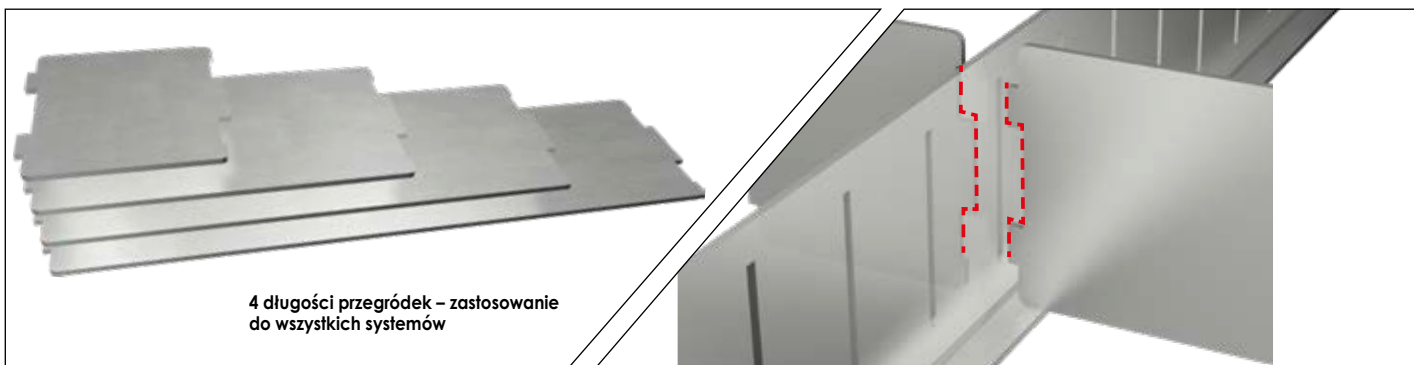

4 długości przegródek – zastosowanie do wszystkich systemów

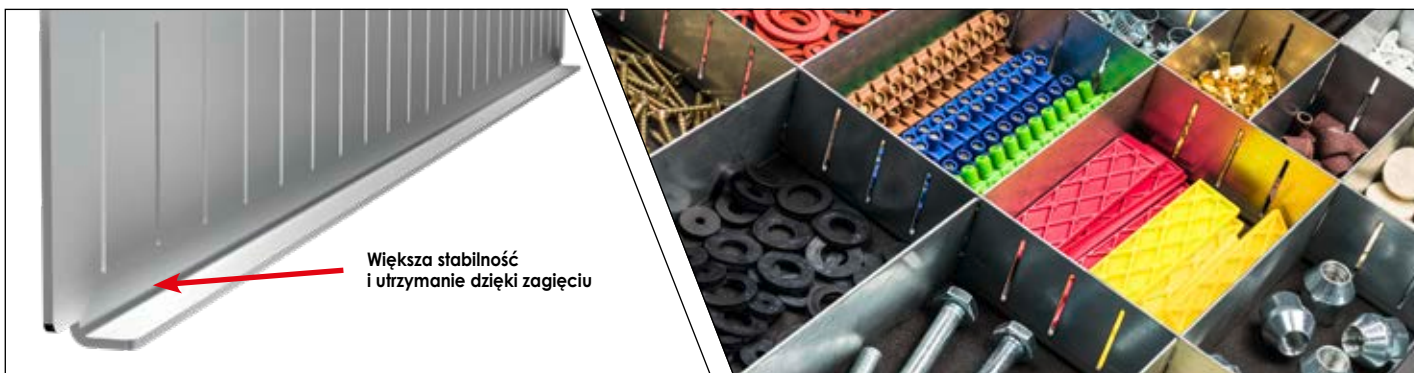

Większa stabilność i utrzymanie dzięki zagięciu

Clever – trzy rozmiary, jeden system!

V6688, EAN 4047728070249

Zestaw przegródek VIGOR 500N i VIGOR 1000

- Sortowanie drobnych części w wózku narzędziowym lub w dolnych szafkach meblościanki
- Wszystkie cztery rozmiary przegródek są odpowiednie do zestawu przegródek
- Możliwość wkładania przegródek jedna w drugą dzięki asymetrycznemu wycięciu
- Powierzchnia ocynkowana ogniowo zapobiega korozji
- 13 wypustek do indywidualnego podziału wsporników poprzecznych
- 15 możliwych półek działowych w jednej kolumnie
- Pasuje do serii VIGOR 500 N i VIGOR 1000
- 192 możliwe przedziały

①

192 możliwe przedziały!

V1000
3/3+

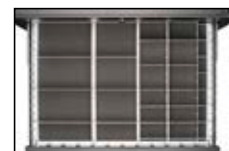
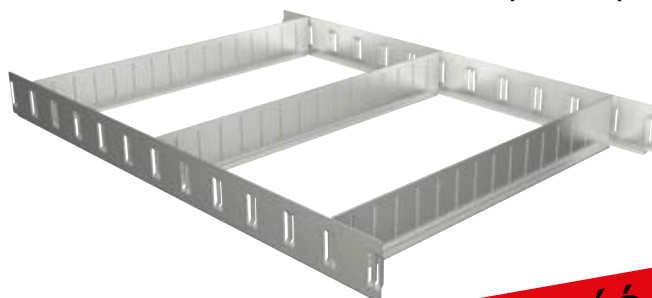

NOWOŚĆ

23,50 €
netto
bez VAT

V6688-XL, EAN 4047728070096

Zestaw przegródek VIGOR 1000 XL

- Sortowanie drobnych części w wózku narzędziowym lub w dolnych szafkach meblościanki
- Wszystkie cztery rozmiary przegródek są odpowiednie do zestawu przegródek
- Możliwość wkładania przegródek jedna w drugą dzięki asymetrycznemu wycięciu
- Powierzchnia ocynkowana ogniwo zapobiega korozji
- 17 wypustek do indywidualnego podziału wsporników poprzecznych
- 15 możliwych półek działowych w jednej kolumnie
- Pasuje do serii VIGOR 1000 XL
- 256 możliwych przedziałów

NOWOŚĆ

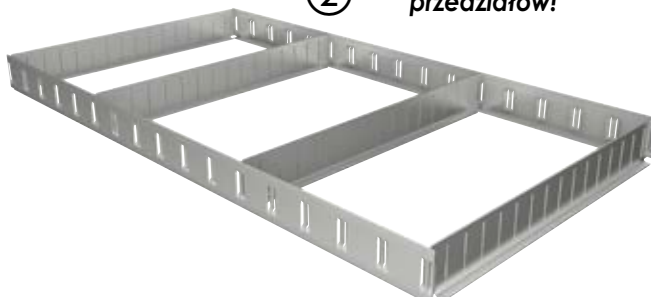

②

256 możliwych przedziałów!

V1000
4/3+



29,90 €
netto
bez VAT

V6688-XD, EAN 4047728070089

Zestaw przegródek VIGOR 1000 XD

- Sortowanie drobnych części w wózku narzędziowym lub w dolnych szafkach meblościanki
- Wszystkie cztery rozmiary przegródek są odpowiednie do zestawu przegródek
- Możliwość wkładania przegródek jedna w drugą dzięki asymetrycznemu wycięciu
- Powierzchnia ocynkowana ogniwo zapobiega korozji
- 17 wypustek do indywidualnego podziału wsporników poprzecznych
- 22 możliwe półki działowe w jednej kolumnie
- Pasuje do serii VIGOR 1000 XD
- 368 możliwych przedziałów

NOWOŚĆ

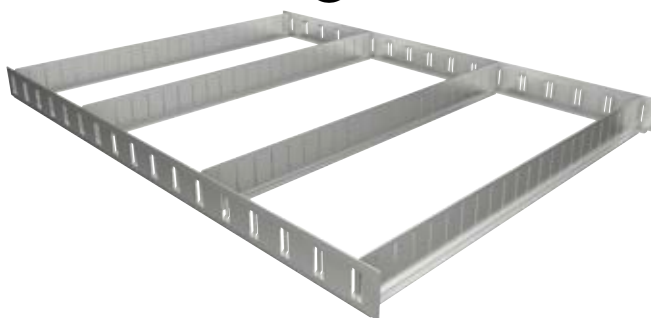

③

368 możliwych przedziałów!

V1000 XD
6/3+

3/3+
V1000 V1000



32,50 €
netto
bez VAT

V6687/5, EAN 4047728070072

Zestaw wsporników poprzecznych do VIGOR 1000 XD

- Rozbudowa zestawu przegródek V6688-XD do kolejnych przedziałów
- Powierzchnia ocynkowana ogniwo zapobiega korozji



NOWOŚĆ



26,50 €
netto
bez VAT

Większa stabilność i utrzymanie dzięki zagięciu

V6686/5, EAN 4047728070065

Zestaw wsporników poprzecznych do VIGOR 500N, 1000 i 1000 XL

- Rozbudowa zestawu przegródek V6688 i V6688-XL do kolejnych przedziałów
- Powierzchnia ocynkowana ogniwo zapobiega korozji



NOWOŚĆ



24,50 €
netto
bez VAT

V6685-1/20, EAN 4047728070133

Zestaw przegródek, mały 45 mm

- Kompatybilne ze wszystkimi zestawami przegródek i wspornikami poprzecznymi
- Do podziału w jednej kolumnie

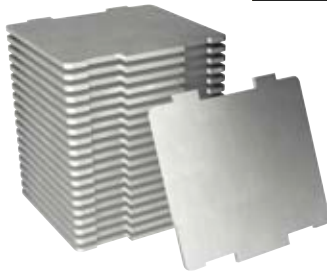

V6685-2/20, EAN 4047728070126

Zestaw przegródek, średni 91 mm

- Kompatybilne ze wszystkimi zestawami przegródek i wspornikami poprzecznymi
- Do podziału w jednej kolumnie

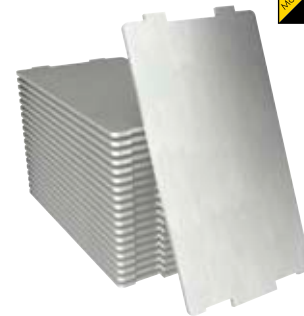

NOWOŚĆ

22,90 €
netto bez VAT

29,90 €
netto bez VAT

4 różne długości przegródek – zastosowanie do wszystkich systemów

V6685-3/10, EAN 4047728070119

Zestaw przegródek, duży 137 mm

- Kompatybilne ze wszystkimi zestawami przegródek i wspornikami poprzecznymi
- Do podziału w jednej kolumnie



V6685-4/10, EAN 4047728070102

Zestaw przegródek, bardzo duży 183 mm

- Kompatybilne ze wszystkimi zestawami przegródek i wspornikami poprzecznymi
- Do podziału w jednej kolumnie

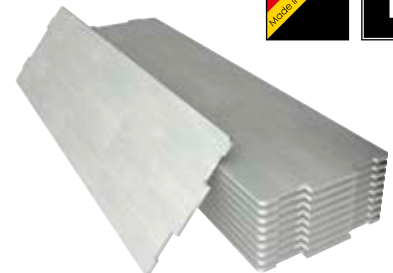

19,90 €
netto bez VAT

24,50 €
netto bez VAT

V2399, EAN 4047728023993

Zestaw przegródek

- Tylko do wózków narzędziowych VIGOR 500 N · VIGOR 1000
- Pakowane po dwie przegródki poprzeczne i trzy przegródki

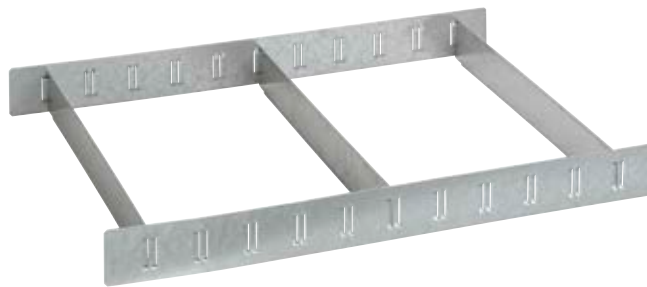

szer. 568 x wys. 45 x gł. 394 mm

19,90 €
netto bez VAT

V4481-1, EAN 4047728045780

Zestaw przegródek V1000 XL

- Tylko do VIGOR 1000 XL
- Pakowane po dwie przegródki poprzeczne i cztery przegródki

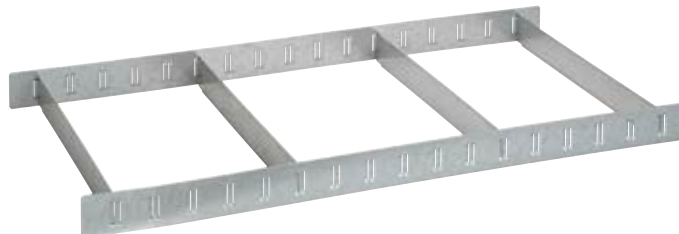

szer. 750 x wys. 45 x gł. 394 mm

19,90 €
netto bez VAT

V2398, EAN 4047728023986

Zestaw przegródek

- Do wózków narzędziowych VIGOR 500 N · VIGOR 1000 · VIGOR 1000 XL
- Pakowane po pięć sztuk
- Do użytku wyłącznie z zestawem przegródek V2399



szer. 394 x wys. 45 mm

19,90 €
netto bez VAT

V1907, EAN 4047728**019071**

Kółko stałe

- Do wózków narzędziowych VIGOR 500 N · VIGOR 1000 i VIGOR 1000 XL



26,- €
netto
bez VAT

V1908, EAN 4047728**019088**

Kółko skrętne

- Do wózków narzędziowych VIGOR 500 N · VIGOR 1000 i VIGOR 1000 XL



33,- €
netto
bez VAT

V4814-3, EAN 4047728**053044**

Kółko stałe (para)

- Do wózka narzędziowego VIGOR 1000 XL, 1000 XL Specjal i do stołów warsztatowych



54,- €
netto
bez VAT

V4814-2, EAN 4047728**053037**

Kółko skrętne (para)

- Do wózka narzędziowego VIGOR 1000 XL, 1000 XL Specjal i do stołów warsztatowych



67,- €
netto
bez VAT



V5489-4, EAN 4047728055413

Szuflada, niska

- Do wózka narzędziowego VIGOR 500 N
- Długość: 569 mm, szerokość: 398 mm, wysokość: 75 mm

V1000
3/3+



51,40 €
netto
bez VAT

V5489-3, EAN 4047728055307

Szuflada, wysoka

- Do wózka narzędziowego VIGOR 500 N
- Długość: 569 mm, szerokość: 398 mm, wysokość: 154 mm

V1000
3/3+



61,70 €
netto
bez VAT

V1905, EAN 4047728019057

Szuflada, niska

- Do wózków narzędziowych VIGOR 1000 · V1901 · V1902 i stołu warsztatowego V4813
- Długość: 569 mm, szerokość: 398 mm, wysokość: 75 mm

V1000
3/3+



72,- €
netto
bez VAT

V1906, EAN 4047728019064

Szuflada, wysoka

- Do wózków narzędziowych VIGOR 1000 · V1901 i stołu warsztatowego V4813
- Długość: 569 mm, szerokość: 398 mm, wysokość: 154 mm

V1000
3/3+



92,60 €
netto
bez VAT

V4112, EAN 4047728041126

Szuflada, niska

- Do wózków narzędziowych VIGOR 1000 XL i VIGOR 1000 XL Spezial
- Długość: 753 mm, szerokość: 398 mm, wysokość: 75 mm



V1000
4/3+

81,50 €
netto
bez VAT

V4111, EAN 4047728041119

Szuflada, wysoka

- Do wózka narzędziowego VIGOR 1000 XL
- Długość: 753 mm, szerokość: 398 mm, wysokość: 154 mm



V1000
4/3+

102,- €
netto
bez VAT

V4814-1, EAN 4047728053020

Szuflada, wysoka

- Do wózka narzędziowego VIGOR 1000 XL Spezial
- Długość: 741 mm, szerokość: 397 mm, wysokość: 206 mm



V1000
4/3+

133,- €
netto
bez VAT

V6000-020, EAN 4047728069588

Zamek zapasowy do systemu meblścianki VIGOR

- Z 2 kluczami
- Do wszystkich szafek z drzwiami skrzydłowymi VIGOR: V6000-030 · V6000-030XL · V6000-02 · V6000-02XL · V6000-03 · V6000-03XL · V6000-011



NOWOŚĆ

14,90 €
netto
bez VAT

V2462, EAN 4047728024624

Zamek zapasowy do wózka narzędziowego VIGOR

- Z 2 kluczami
- Do wszystkich wózków narzędziowych i stołów warsztatowych VIGOR



15,50 €
netto
bez VAT



V1904, EAN 4047728019040

System ryglowania

- Do wszystkich wózków narzędziowych i stołów warsztatowych VIGOR



21,- €
netto
bez VAT

V1903, EAN 4047728019033

Prowadnice (para)

- Do wózków narzędziowych VIGOR 1000 i VIGOR 1000 XL



21,- €
netto
bez VAT

V5489-1, EAN 4047728055284

Prowadnice (para)

- Do wózka narzędziowego VIGOR 500 N



13,90 €
netto
bez VAT

V1909, EAN 4047728019095

Płyta robocza, tworzywo sztuczne

- Do wózków narzędziowych i skrzyń nasadzanych na wózek VIGOR 1000
- dł. x szer.: 723 x 459 mm



45,- €
netto
bez VAT

V4122, EAN 4047728041225

Płyta robocza, tworzywo sztuczne

- Do wózka narzędziowego VIGOR 1000 XL
- dł. x szer.: 907 x 481 mm



61,70 €
netto
bez VAT

V4813-1, EAN 4047728053013

Płyta robocza, drewno

- Do mobilnego stołu warsztatowego VIGOR 1000
- dł. x szer.: 1030 x 520 mm



163,90 €
netto
bez VAT

V4814-4, EAN 4047728053051

Płyta robocza, drewno

- Do wózka narzędziowego VIGOR 1000 XL Spezial
- dł. x szer.: 1201 x 520 mm



163,90 €
netto
bez VAT

V4813-2, EAN 4047728059268

Półka

- Do stołu warsztatowego VIGOR V4813
- dł. x szer.: 400 x 450 mm



30,80 €
netto
bez VAT

V5489-2, EAN 4047728055291

Mata piankowa

- Do wózka narzędziowego VIGOR 500 N
- dł. x szer.: 670 x 450 mm



10,50 €
netto
bez VAT



V2604, EAN 4047728026048

System stołu warsztatowego

Stół warsztatowy z szafką nasadzaną i szafką dolną

- Miejsce pracy z dużą powierzchnią roboczą i przestrzenią do przechowywania
- System stołu warsztatowego z możliwością rozbudowy o hak narzędziowy do skrzyni nasadzonej na wózek
- Szafkę dolną można wyposażyć we wkładki z miękkiej pianki VIGOR 3/3+
- Możliwy jest również montaż imadła VIGOR
- Dostawa bez pokazanych narzędzi i wyposażenia (dostępne na zapytanie)



1.399,- €
netto bez VAT

V2532, EAN 4047728025324

Szafka nasadzana na stół warsztatowy

- Rozszerzenie stołu warsztatowego V2531
- 2 rolety, zamykane
- Bez przyrządu do mocowania na ścianach
- Stabilna konstrukcja z blachy stalowej o grubości 1,0 mm
- Dostawa bez pokazanych narzędzi i wyposażenia (dostępne na zapytanie)

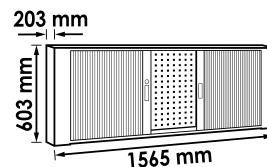

599,- €
netto bez VAT

V2531, EAN 4047728025317

Stół warsztatowy

- Duża stabilność posadowienia dzięki stabilnej konstrukcji stalowej
- Maks. nośność: 1000 kg
- Regulacja wysokości stóp maks. 50 mm (talerze obrotowe)
- Płyta robocza z tworzywa sztucznego 10 mm

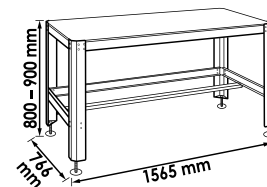

570,- €
netto bez VAT

V2463, EAN 4047728024631

Płyta wspornikowa do dolnej szafki stołu warsztatowego

- Mocowanie szafki dolnej V1902 na stole warsztatowym V2531



75,10 €
netto bez VAT

Zestaw haków do zawieszania narzędzi

- Zawieszanie narzędzi
- Zastosowanie z nadstawką szafki V2532 i płytami perforowanymi V6000-05 · V6000-015
- Cena za zestaw



V6150, EAN 4047728**060691**

Imadło

- Talerz obrotowy
- Produkt powlekany proszkowo
- Długość szczęk 150 mm (6 cali)
- Głębokość gwintu 68 mm
- Siła mocująca 2,5 tony
- \approx 13,5 kg

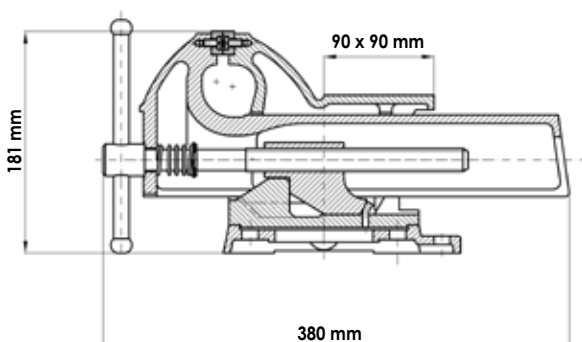
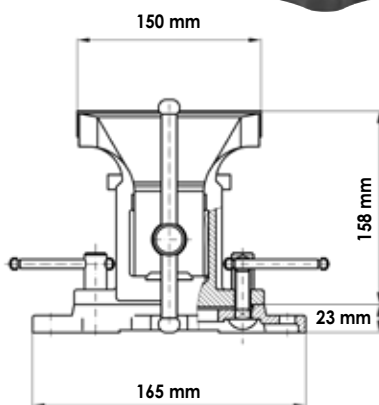
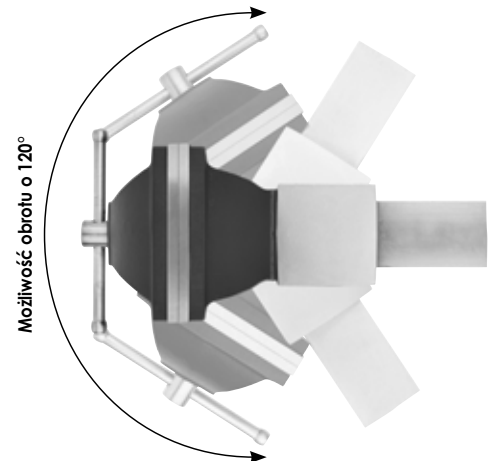

125,- €
netto bez VAT





VSS – przykładowe zestawy



VIGOR 1000



V1000
3/3+

1



V1000 3/3+ V1000 3/3+

4



V1000 3/3+ V1000 3/3+

7



V1000 3/3+ V1000 3/3+ V1000 3/3+

10

VIGOR 1000 XL



V1000
4/3+

2

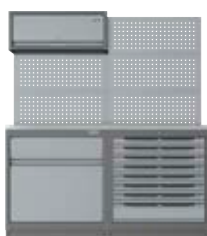

V1000 4/3+ V1000 4/3+

5



V1000 4/3+ V1000 4/3+

8



V1000 4/3+ V1000 4/3+ V1000 4/3+

11

VIGOR 1000 + VIGOR 1000 XL



V1000 3/3+ V1000 4/3+ V1000 4/3+

3

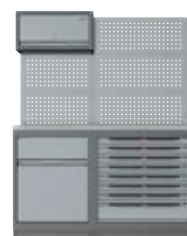

V1000 3/3+ V1000 4/3+

6



V1000 4/3+ V1000 3/3+

9



V1000 3/3+ V1000 4/3+ V1000 4/3+

12

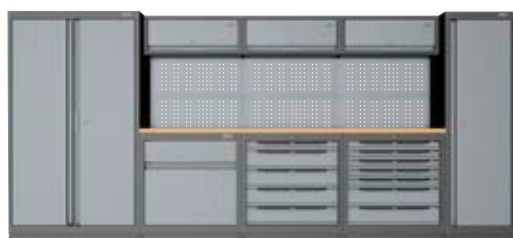

13



14

VIGOR 1000

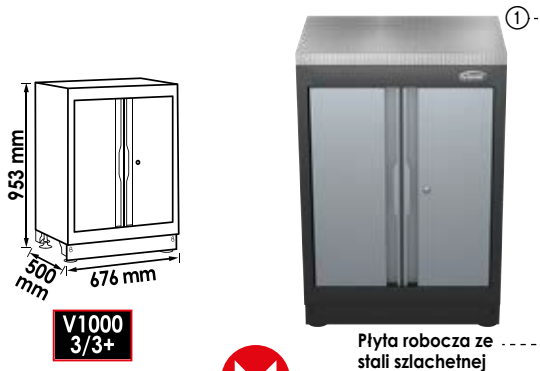

VIGOR 1000 XL

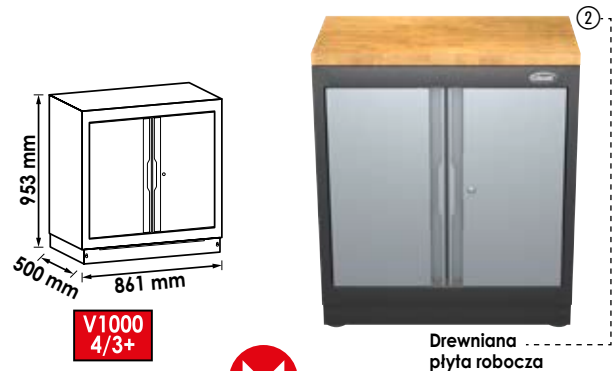

1 Płyta robocza do szafki dolnej: 676 mm

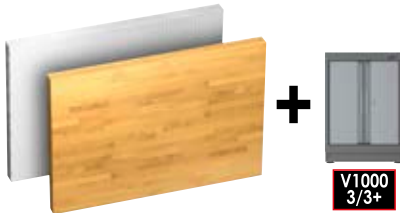

1 Płyta robocza do szafki dolnej: 861 mm



2 Płyta robocza do dwóch szafek dolnych: 1357 mm

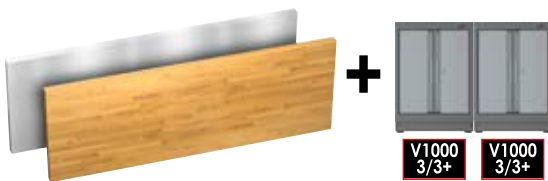

2 Płyta robocza do dwóch szafek dolnych: 1725 mm



3 Płyta robocza do trzech szafek dolnych: 2036 mm

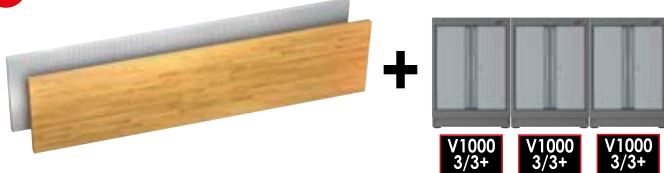

3 Płyta robocza do trzech szafek dolnych: 2588 mm

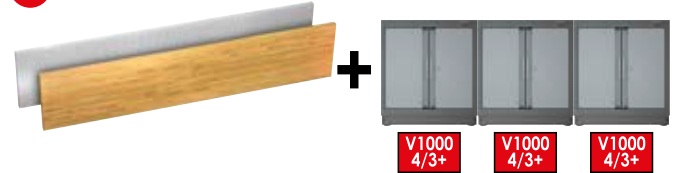

VIGOR 1000

Płyty robocze w zestawach

VIGOR 1000 XL

1 Płyta robocza do dwóch szafek dolnych: 1541 mm

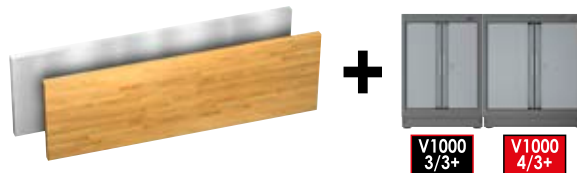

2 Płyta robocza do trzech szafek dolnych: 2215 mm

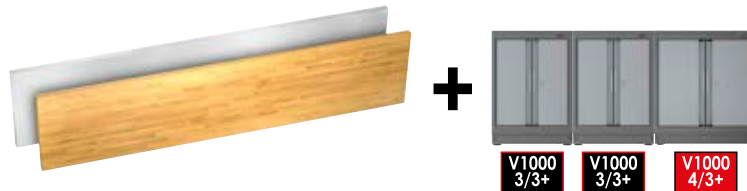

3 Płyta robocza do trzech szafek dolnych: 2404 mm

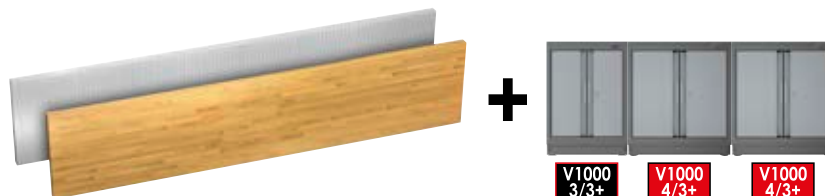

V6000-3, EAN 4047728048729

System meblościanki

- Do indywidualnej aranżacji wyposażenia warsztatu



- Możliwy lewo- i prawostronny montaż drzwi szafki
- Drzwi szafki z zamknięciem magnetycznym
- Regulowana wysokość montażu półek
- Wszystkie drzwi są wzmocnione pośrodku



- Jednoczesne zamykanie blokady (odpowiednik systemu zamykania VIGOR 1000)



- Wymiary szuflad odpowiadają wymiarom serii VIGOR 1000 (569 x 398 x 75 mm szuflada płaska, 569 x 398 x 154 mm szuflada wysoka)
- Wersja z drewnianą płytą roboczą





• Szafki wiszące z wysokiej jakości amortyzatorami

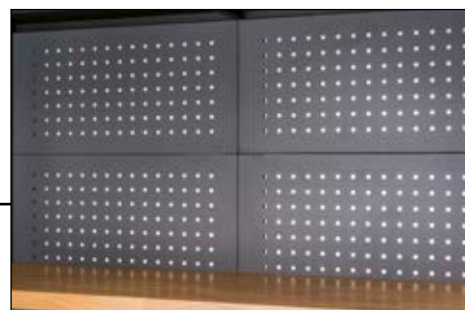

• Ściana perforowana nadaje się do zestawów haków do zawieszania narzędzi VIGOR V2517, V2518, V2519 i V2520

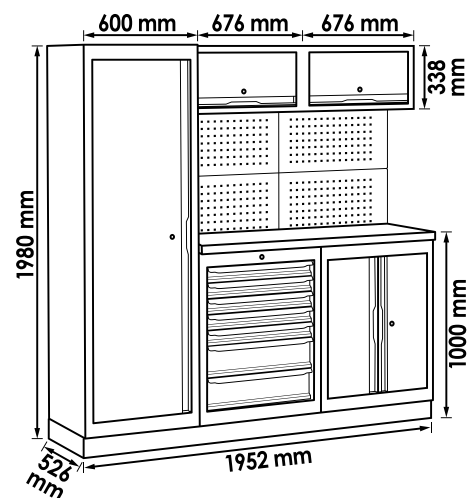

1.999,- €
netto
bez VAT



V6000-7, EAN 4047728055390

System meblościanki

- Do indywidualnej aranżacji wyposażenia warsztatu
- System meblościanki z elementem narożnym



• Szafki wiszące z wysokiej jakości amortyzatorami



- Możliwy lewo- i prawostronny montaż drzwi szafki
- Drzwi szafki z zamknięciem magnetycznym
- Regulowana wysokość montażu półek
- Wszystkie drzwi są wzmocnione pośrodku



- Jednoczesne zamykanie blokady (odpowiednik systemu zamykania VIGOR 1000)



- Wymiary szuflad odpowiadają wymiarom serii VIGOR 1000 (569 x 398 x 75 mm szuflada płaska, 569 x 398 x 154 mm szuflada wysoka)
- Wersja z drewnianą płytą roboczą

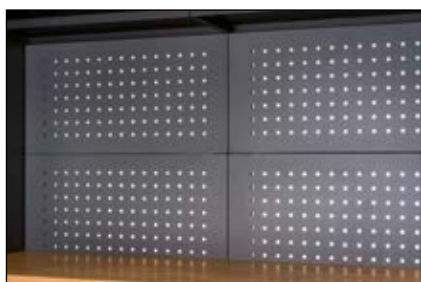

- Ściana perforowana nadaje się do zestawów haków do zawieszania narzędzi VIGOR V2517, V2518, V2519 i V2520

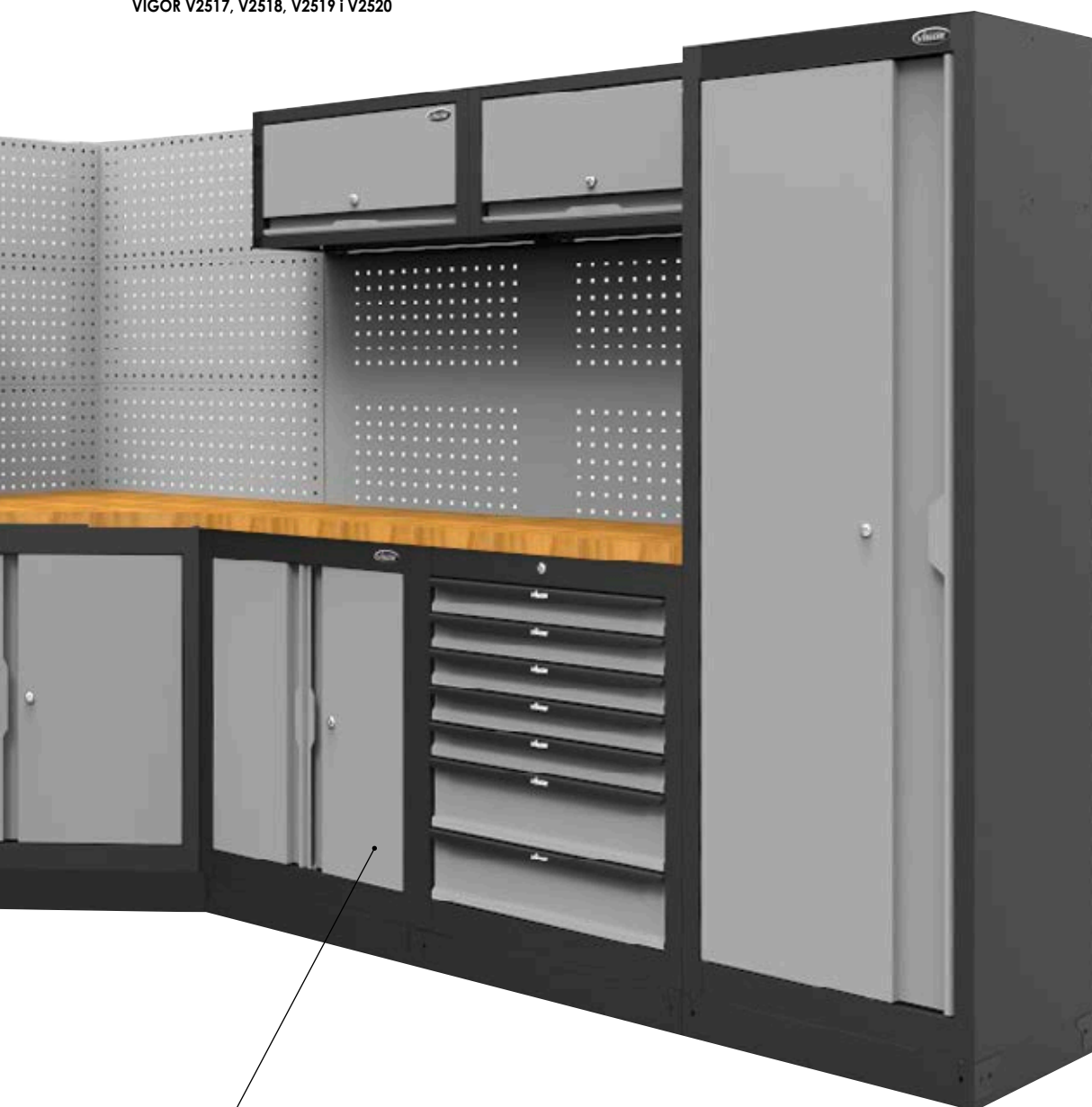

4.999,- €
netto bez VAT

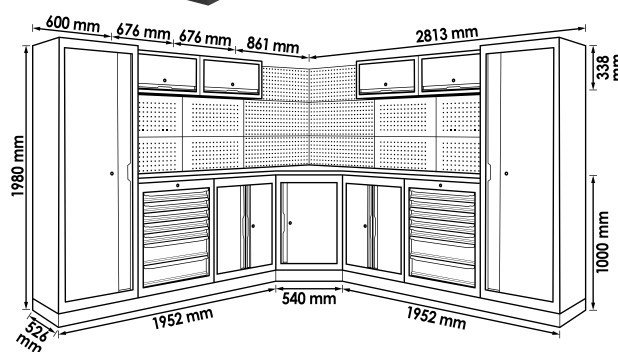



V6000-030, EAN 4047728070140

Szafka dolna, 3 szuflady

- Wyposażenie stacjonarnego stanowiska pracy
- Czyste przechowywanie narzędzi, drobnych elementów lub różnych materiałów eksploatacyjnych
- Do uporządkowanego sortowania na niewielkiej przestrzeni zalecamy przegródki lub wkładki z miękkiej pianki VIGOR
- Tak samo jak seria VIGOR 1000
- Wymiary (wys.xszer.xgł.)
1.-3. szuflada: 75x569x398 mm



NOWOŚĆ

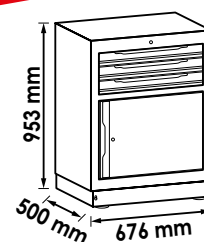

V1000
3/3+

399,- €
netto
bez VAT

V6000-030XL, EAN 4047728070294

Szafka dolna, 3 szuflady

- Wyposażenie stacjonarnego stanowiska pracy
- Czyste przechowywanie narzędzi, drobnych elementów lub różnych materiałów eksploatacyjnych
- Do uporządkowanego sortowania na niewielkiej przestrzeni zalecamy przegródki lub wkładki z miękkiej pianki VIGOR
- Tak samo jak seria VIGOR 1000 XL
- Wymiary (wys.xszer.xgł.)
1.-3. szuflada: 75x753x398 mm



NOWOŚĆ

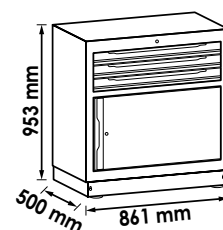

V1000
4/3+

479,- €
netto
bez VAT

V6000-031, EAN 4047728**070157**

Szafka dolna, 5 szuflad

- Wyposażenie stacjonarnego stanowiska pracy
- Czyste przechowywanie narzędzi, drobnych elementów lub różnych materiałów eksploatacyjnych
- Do uporządkowanego sortowania na niewielkiej przestrzeni zalecamy przegródki lub wkładki z miękkiej pianki VIGOR
- Tak samo jak seria VIGOR 1000
- Wymiary (wys. x szer. x gł.):
1. szuflada: 75 x 569 x 398 mm
2.-5. szuflada: 154 x 569 x 398 mm



NOWOŚĆ



V1000
3/3+

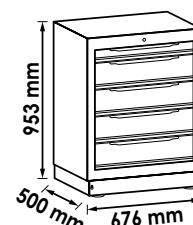

469,- €
netto
bez VAT

V6000-031XL, EAN 4047728**070300**

Szafka dolna, 5 szuflad

- Wyposażenie stacjonarnego stanowiska pracy
- Czyste przechowywanie narzędzi, drobnych elementów lub różnych materiałów eksploatacyjnych
- Do uporządkowanego sortowania na niewielkiej przestrzeni zalecamy przegródki lub wkładki z miękkiej pianki VIGOR
- Tak samo jak seria VIGOR 1000 XL
- Wymiary (wys. x szer. x gł.):
1. szuflada: 75 x 753 x 398 mm
2.-5. szuflada: 154 x 753 x 398 mm



NOWOŚĆ



V1000
4/3+

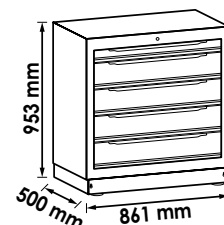

555,- €
netto
bez VAT

V6000-01, EAN 4047728**048248**

Szafka dolna, 7 szuflad

- Wyposażenie stacjonarnego stanowiska pracy
- Czyste przechowywanie narzędzi, drobnych elementów lub różnych materiałów eksploatacyjnych
- Do uporządkowanego sortowania na niewielkiej przestrzeni zalecamy przegródki lub wkładki z miękkiej pianki VIGOR
- Tak samo jak seria VIGOR 1000
- Wymiary (wys. x szer. x gł.):
1.-5. szuflada: 75 x 569 x 398 mm
6.-7. szuflada: 154 x 569 x 398 mm



NOWOŚĆ



V1000
3/3+

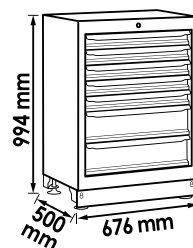

499,- €
netto
bez VAT



V6000-01XL, EAN 4047728070317

Szafka dolna, 7 szuflad

- Wyposażenie stacjonarnego stanowiska pracy
- Czyste przechowywanie narzędzi, drobnych elementów lub różnych materiałów eksploatacyjnych
- Do uporządkowanego sortowania na niewielkiej przestrzeni zalecamy przegródki lub wkładki z miękkiej planki VIGOR
- Tak samo jak seria VIGOR 1000 XL
- Wymiary (wys.xszer.xgł.):
1.-5. szuflada: 75x753x398 mm
6.-7. szuflada: 154x753x398 mm



NOWOŚĆ



V1000
4/3+

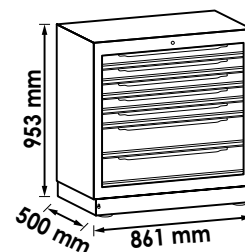

585,- €
netto
bez VAT

V6000-019, EAN 4047728063883

Wózek narzędziowy do systemu meblościanki, 7 szuflad

- Przechowywanie wózka narzędziowego na niewielkiej powierzchni pod płytą roboczą meblościanki
- Specjalnie do systemu meblościanki VIGOR
- 4 kółka skrętne i specjalna wysokość zapewniają przechowywanie wózka narzędziowego po użyciu na niewielkiej powierzchni pod płytą roboczą meblościanki
- Tak samo jak seria VIGOR 1000
- Wymiary (wys.xszer.xgł.):
1.-5. szuflada: 75x569x398 mm
6.-7. szuflada: 154x569x398 mm



NOWOŚĆ



V1000
3/3+

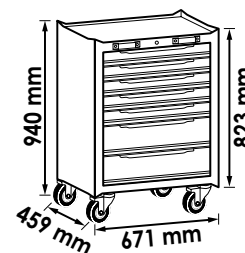

Z 4 kółkami skrętnymi

529,- €
netto
bez VAT

V6000-019XL, EAN 4047728070683

Wózek narzędziowy do systemu meblościanki, 7 szuflad

- Przechowywanie wózka narzędziowego na niewielkiej powierzchni pod płytą roboczą meblościanki
- Specjalnie do systemu meblościanki VIGOR
- 4 kółka skrętne i specjalna wysokość zapewniają przechowywanie wózka narzędziowego po użyciu na niewielkiej powierzchni pod płytą roboczą meblościanki
- Tak samo jak seria VIGOR 1000 XL
- Wymiary (wys.xszer.xgł.):
1.-5. szuflada: 75x753x398 mm
6.-7. szuflada: 154x753x398 mm



NOWOŚĆ



V1000
4/3+

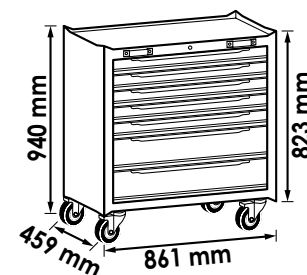

Z 4 kółkami skrętnymi

569,- €
netto
bez VAT

V6000-032, EAN 4047728070171

Szafka dolna, 8 szuflad

- Wyposażenie stacjonarnego stanowiska pracy
- Czyste przechowywanie narzędzi, drobnych elementów lub różnych materiałów eksploatacyjnych
- Do uporządkowanego sortowania na niewielkiej przestrzeni zalecamy przegródki lub wkładki z miękkiej pianki VIGOR
- Tak samo jak seria VIGOR 1000
- Wymiary (wys. x szer. x gł.)
1.-7. szuflada: 75 x 569 x 398 mm
8. szuflada: 154 x 569 x 398 mm



NOWOŚĆ



V1000
3/3+

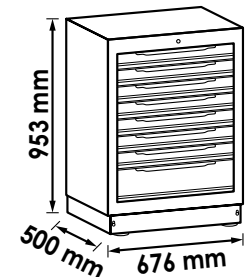

529,- €
netto bez VAT

V6000-032XL, EAN 4047728070324

Szafka dolna, 8 szuflad

- Wyposażenie stacjonarnego stanowiska pracy
- Czyste przechowywanie narzędzi, drobnych elementów lub różnych materiałów eksploatacyjnych
- Do uporządkowanego sortowania na niewielkiej przestrzeni zalecamy przegródki lub wkładki z miękkiej pianki VIGOR
- Tak samo jak seria VIGOR 1000 XL
- Wymiary (wys. x szer. x gł.)
1.-7. szuflada: 75 x 753 x 398 mm
8. szuflada: 154 x 753 x 398 mm



NOWOŚĆ



V1000
4/3+

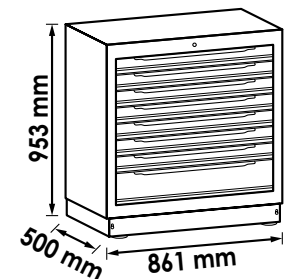

615,- €
netto bez VAT

V6000-033, EAN 4047728070195

Szafka dolna na odpady

- Wyposażenie stacjonarnego stanowiska pracy
- Segregacja odpadów bezpośrednio na stanowisku pracy
- Pojemniki na odpady ustawiane bezpiecznie i stabilnie w module meblościanki
- Dolna szafka z klapą wrzutową zapewniającą szybkie usuwanie odpadów
- Dostawa z dwoma pojemnikami na odpady
- Pojemność: pojemnika na odpady: 35 l
- Tak samo jak seria VIGOR 1000



NOWOŚĆ

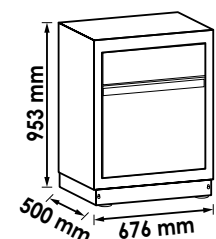

399,- €
netto bez VAT



V6000-033XL, EAN 4047728**070331**

Szafka dolna na odpady

- Wyposażenie stacjonarnego stanowiska pracy
- Segregacja odpadów bezpośrednio na stanowisku pracy
- Pojemniki na odpady ustawiane bezpiecznie i stabilnie w module meblościanki
- Dolna szafka z klapką wrzutową zapewniającą szybkie usuwanie odpadów
- Dostawa z trzema pojemnikami na odpady
- Pojemność pojemnika na odpady: 1 x 25 l · 2 x 35 l
- Tak samo jak seria VIGOR 1000



NOWOŚĆ

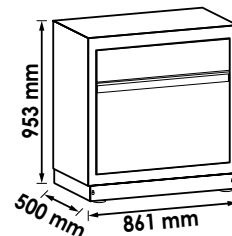

449,- €
netto
bez VAT

V6000-02XL, EAN 4047728**070355**

Szafka dolna z drzwiczkami z podwójnym skrzydłem

- Wyposażenie stacjonarnego stanowiska pracy
- Przechowywanie skrzynek narzędziowych, odzieży roboczej, naczyń albo części do pojazdów
- Możliwość rozbudowy o kolejne dodatkowe półki V6000-018XL
- Drzwi skrzydłowe z zamknięciem magnetycznym
- Regulowana wysokość montażu półek
- Wewnętrzne wymiary (dł. x szer. x wys.): 561 x 466,4 x 561 mm
- Tak samo jak seria VIGOR 1000 XL



V6000-018XL



NOWOŚĆ

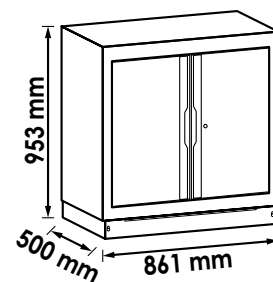

399,- €
netto
bez VAT

V6000-02, EAN 4047728**048255**

Szafka dolna z drzwiczkami z podwójnym skrzydłem

- Wyposażenie stacjonarnego stanowiska pracy
- Przechowywanie skrzynek narzędziowych, odzieży roboczej, naczyń albo części do pojazdów
- Możliwość rozbudowy o kolejne dodatkowe półki V6000-018XL
- Drzwi skrzydłowe z zamknięciem magnetycznym
- Regulowana wysokość montażu półek
- Wewnętrzne wymiary (dł. x szer. x wys.): 561 x 466,4 x 561 mm
- Tak samo jak seria VIGOR 1000



V6000-018



NOWOŚĆ

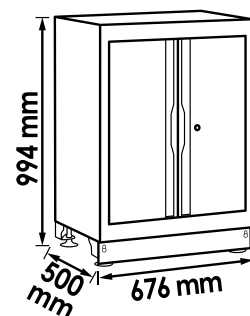

369,- €
netto
bez VAT

V6000-011, EAN 4047728**054904**

Dolna szafka narożna

- Rozszerzenie narożne dla kolejnych modułów szafek dolnych
- Do systemu meblościanki VIGOR V6000-3 i V6000-7
- W zestawie półka o regulowanej wysokości i płyta drewniana



NOWOŚĆ

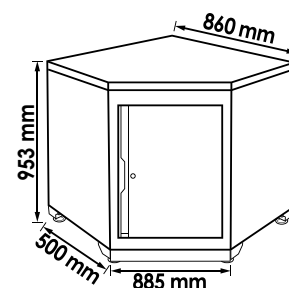

699,- €
netto bez VAT

V6000-03, EAN 4047728**048262**

Szafka z drzwiczkami z pojedynczym skrzydłem, wysoka

- Przechowywanie skrzynek narzędziowych, odzieży roboczej, pojemników albo części do pojazdów
- Drzwi szafki z zamknięciem magnetycznym
- Regulowana wysokość półki dodatkowej
- Wymiary wewnętrzne (dł. x szer. x wys.): 484 x 478 x 1503,3 / 220,5 mm
- Możliwy lewo- i prawostronny montaż drzwi szafki
- Możliwość rozbudowy o dodatkowe półki V6000-017

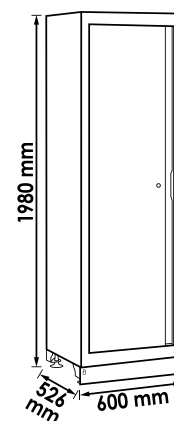

549,- €
netto bez VAT



V6000-03XL, EAN 4047728070362

Szafka z drzwiczkami z podwójnym skrzydłem, wysoka

- Przechowywanie skrzynek narzędziowych, odzieży roboczej, pojemników albo części do pojazdów
- Drzwi szafki z zamknięciem magnetycznym
- Regulowana wysokość półki dodatkowej
- Wymiary wewnętrzne (dł. x szer. x wys.): 1119 x 510 x 1812 / 220,5 mm
- Możliwy lewo- i prawostronny montaż drzwi szafki
- Możliwość rozbudowy o dodatkowe półki V6000-017 XL



NOWOŚĆ

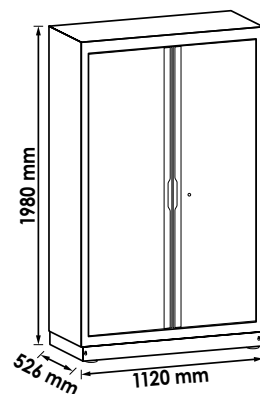

769,- €
netto bez VAT

V6000-04XL, EAN 4047728070379

Szafka wisząca

- Przechowywanie narzędzi, pojemników albo części do pojazdów



NOWOŚĆ

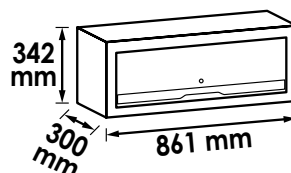

179,- €
netto bez VAT



V6000-04, EAN 4047728048279

Szafka wisząca

- Przechowywanie narzędzi, pojemników albo części do pojazdów

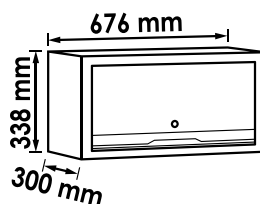

169,- €
netto bez VAT

Płyta robocza, drewno

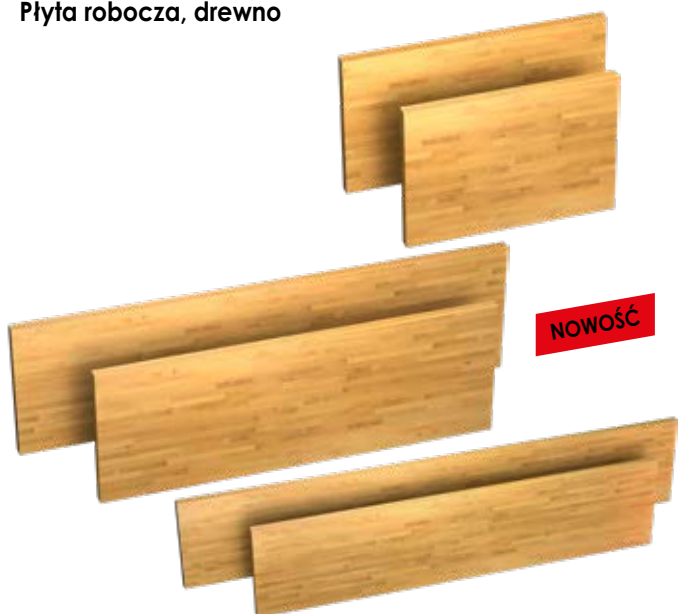

Nr VIGOR	Opis	EAN 4047728+	€
V6000-013	Płyta robocza, drewno, mała – szerokość 676 mm	054928	149,-
V6000-022	Płyta robocza, drewno, mała – szerokość 861 mm	069823	169,-
V6000-08	Płyta robocza, drewno, środkowa – szerokość 1357 mm	048415	249,-
V6000-023	Płyta robocza, drewno, środkowa – szerokość 1725 mm	069854	299,-
V6000-021	Płyta robocza, drewno, duża – szerokość 2036 mm	069878	349,-
V6000-024	Płyta robocza, drewno, duża – szerokość 2588 mm	069892	429,-
V6000-025	Płyta robocza z drewna, łączona, średnia – szerokość 1541 mm	069915	310,-
V6000-026	Płyta robocza z drewna, łączona, duża – szerokość 2215 mm	069939	399,-
V6000-027	Płyta robocza z drewna, łączona, duża – szerokość 2404 mm	069953	429,-

Płyta robocza ze stali szlachetnej

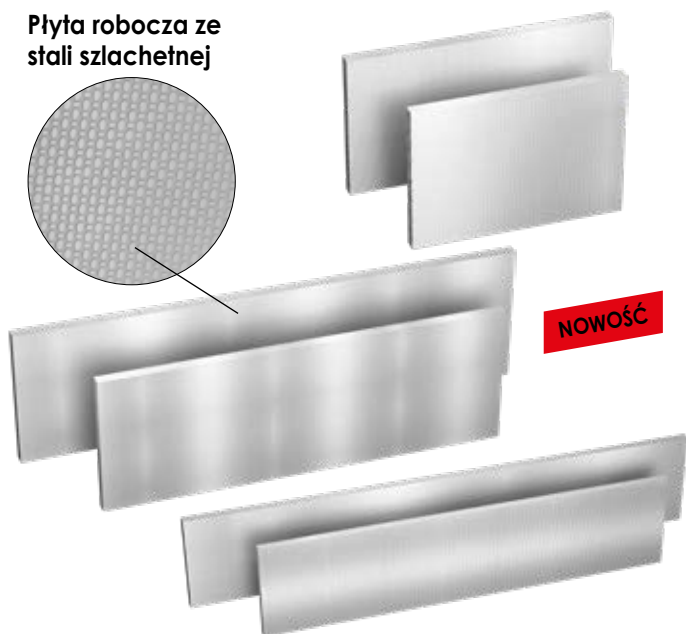

Nr VIGOR	Opis	EAN 4047728+	€
V6000-013-X	Płyta robocza, stal szlachetna, mała – szerokość 676 mm	069816	199,-
V6000-022-X	Płyta robocza, stal szlachetna, mała – szerokość 861 mm	069830	239,-
V6000-08-X	Płyta robocza, stal szlachetna, średnia – szerokość 1357 mm	069847	349,-
V6000-023-X	Płyta robocza, stal szlachetna, średnia – szerokość 1725 mm	069861	399,-
V6000-021-X	Płyta robocza, stal szlachetna, duża – szerokość 2036 mm	069885	499,-
V6000-024-X	Płyta robocza, stal szlachetna, duża – szerokość 2588 mm	069908	599,-
V6000-025-X	Płyta robocza ze stali nierdzewnej, średnia – szerokość 1541 mm	069922	379,-
V6000-026-X	Płyta robocza ze stali nierdzewnej łączona, duża – szerokość 2215 mm	069946	499,-
V6000-027-X	Płyta robocza ze stali nierdzewnej łączona, duża – szerokość 2404 mm	069960	549,-

Płyty robocze, pięć narożników

• Do dolnej szafki narożnej

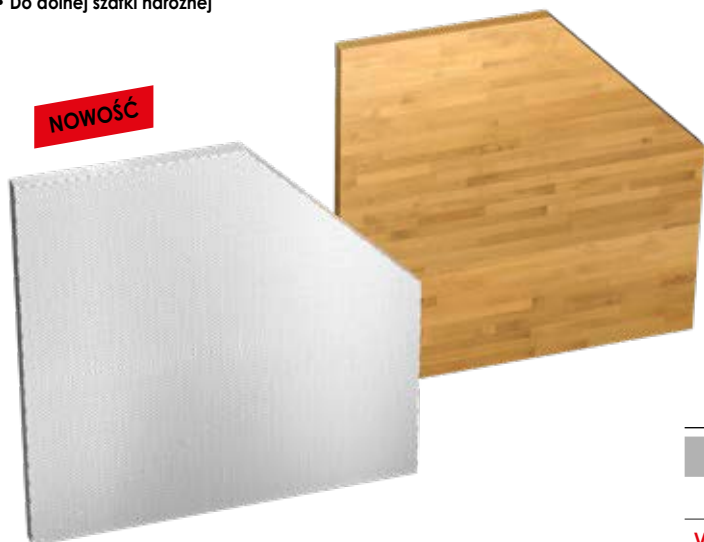

Nr VIGOR	Opis	EAN 4047728+	€
V6000-012	Pięciokątna drewniana płyta robocza do łączenia dwóch systemów ścian szafkowych	054911	299,-
V6000-012-X	Pięciokątna płyta robocza ze stali szlachetnej do łączenia dwóch systemów ścian szafkowych	069977	449,-



V6000-05, EAN 4047728**048286**

Płyta perforowana, mała

- Pasujące do modułu meblościanki VIGOR 1000
- Kompatybilna z zestawami haków do zawieszania narzędzi VIGOR

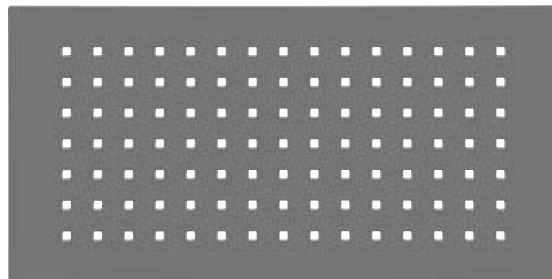

676 x 338 mm

57,- €
netto
bez VAT

V6000-015, EAN 4047728**055260**

Płyta perforowana, duża

- Pasuje do modułu meblościanki VIGOR 1000 XL
- Kompatybilna z zestawami haków do zawieszania narzędzi VIGOR

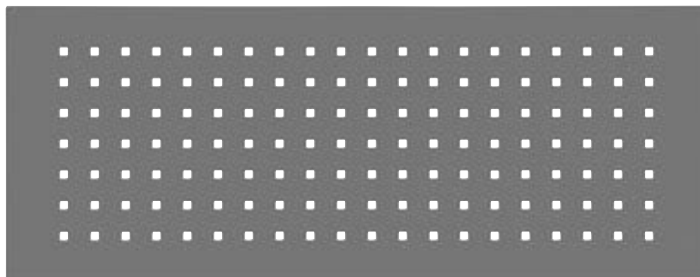

861 x 338 mm

75,- €
netto
bez VAT

Półki dodatkowe

- Półki dodatkowe do V6000-03 · V6000-03XL



2

Nr VIGOR	EAN 4047728+	€
V6000-017	055420	42,90
NOWOŚĆ V6000-017XL	070669	89,90

Półka dodatkowa

- Półka dodatkowa do V6000-02 · V6000-02XL



Nr VIGOR	EAN 4047728+	€
V6000-018	059275	39,90
NOWOŚĆ V6000-018XL	070652	54,90

V6000-06, EAN 4047728**048293**

Podpórka środkowa

- Do systemu meblościanki VIGOR V6000-3
- Długość: 2000 mm



33,50 €
netto
bez VAT

V6000-07, EAN 4047728**048309**

Zestaw podpór bocznych

- Do systemu meblościanki VIGOR V6000-3
- Długość: 2000 mm



57,- €
netto
bez VAT

V6000-010, EAN 4047728**048439**

Listwa boczna do szafki dolnej

- Do systemu meblościanki VIGOR V6000-3
- Długość: 500 mm



12,90 €
netto
bez VAT

V6000-09, EAN 4047728**048422**

Listwa boczna

- Do systemu meblościanki VIGOR V6000-3
- Długość: 526 mm



12,90 €
netto
bez VAT

V6000-040/4, EAN 4047728**070645**

Zestaw płytek połączeniowych

- Tylne połączenie dwóch szafek dolnych
- Zawartość: 4 płytki połączeniowe ze śrubami i nakrętkami



NOWOŚĆ

9,90 €
netto
bez VAT

V6000-041/4, EAN 4047728**070676**

Zestaw wsporników do półki dodatkowej

- Do mocowania półek dodatkowych



NOWOŚĆ

4,90 €
netto
bez VAT





Przechowywanie narzędzi

Skrzynki na narzędzia Multibox

94-97

Wkładki z miękkiej pianki

98-129



V5162, EAN 4047728051620

Skrzynka na narzędzia Multibox L, z wkładką na klucze nasadowe

- System zatrzasków umożliwiający łączenie oraz rozdzielanie z przeznaczonymi do tego celu skrzynkami i leżanką warsztatową
- Skrzynka na narzędzia Multibox V4700-L

X			Wersja	S mm
1 x	-	-		-
13 x	6.3 1/4			4 · 4.5 · 5 · 5.5 · 6 · 7 · 8 · 9 · 10 · 11 · 12 · 13 · 14
6 x	6.3 1/4			3 · 4 · 5 · 6 · 7 · 8
3 x	6.3 1/4			PH1 · PH2 · PH3
3 x	6.3 1/4			PZ1 · PZ2 · PZ3
3 x	6.3 1/4			0.8x4 · 1x5.5 · 1.2x7
6 x	6.3 1/4			T10 · T15 · T20 · T25 · T30 · T40
1 x	-	6.3 1/4		150 mm
1 x	6.3 1/4	6.3 1/4		110 mm
1 x	6.3 1/4	6.3 1/4		40 mm
1 x	6.3 1/4	6.3 1/4		145 mm
1 x	6.3 1/4	6.3 1/4		50 mm
1 x	6.3 1/4	6.3 1/4		100 mm
18 x	12.5 1/2			10 · 11 · 12 · 13 · 14 · 15 · 16 · 17 · 18 · 19 · 20 · 21 · 22 · 23 · 24 · 27 · 30 · 32
2 x	12.5 1/2			16 · 21
1 x	-	12.5 1/2		250 mm
1 x	12.5 1/2	12.5 1/2		75 mm
1 x	12.5 1/2	12.5 1/2		125 mm
1 x	12.5 1/2	12.5 1/2		250 mm
4 x	-			1.27 · 1.5 · 2 · 2.5
1 x	-	6.3 1/4		150 mm
1 x	-	10 9/8		198 mm



1/2 + 71

6.3 1/4 12.5 1/2

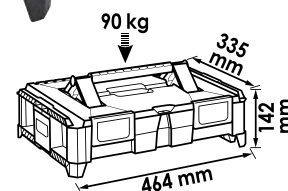

90 kg
Wymiary wewnętrzne: 80 mm / 300 mm / 400 mm

210,- €
netto bez VAT

V5164, EAN 4047728051644

Skrzynka na narzędzia Multibox L, z wkładką na wkrętaki

- System zatrzasków umożliwiający łączenie oraz rozdzielanie z przeznaczonymi do tego celu skrzynkami i leżanką warsztatową
- Skrzynka na narzędzia Multibox V4700-L

X		Wersja	S mm
1 x	-		-
1 x			T10 - T50
1 x			3x0.5
1 x			1.5 - 10
5 x			0.6x3 · 0.8x4 · 1.0x5.5 · 1.6x8 · 1.6x10
4 x			156 mm · 186 mm · 206 mm · 266 mm
1 x			1x5.5
1 x			97 mm



1/2 + 31

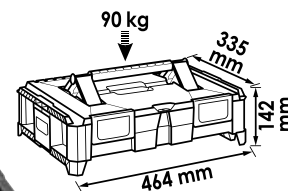

90 kg
Wymiary wewnętrzne: 80 mm / 300 mm / 400 mm

155,- €
netto bez VAT

Skrzynki na narzędzia Multibox



V5167, EAN 4047728051675

Skrzynka na narzędzia Multibox L, z wkładką na młotki i przecinaki

- System zatrzasków umożliwiający łączenie oraz rozdzielanie z przeznaczonymi do tego celu skrzynkami i leżanką warsztatową
- Skrzynka na narzędzia Multibox V4700-L

X	Wersja	S mm
1 x		-
1 x		150 mm
1 x		175 mm
1 x		150 mm
1 x		120 mm
6 x		150 mm
1 x		280 mm
1 x		230 mm
1 x		350 mm
1 x		280 mm



1/2 + 14

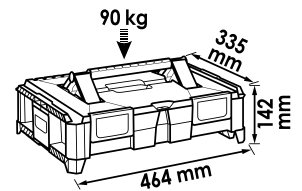

Wymiary wewnętrzne: 400 mm x 300 mm x 80 mm

200,- €
netto bez VAT

V5165, EAN 4047728051651

Skrzynka na narzędzia Multibox L, z wkładką VDE

- System zatrzasków umożliwiający łączenie oraz rozdzielanie z przeznaczonymi do tego celu skrzynkami i leżanką warsztatową
- Skrzynka na narzędzia Multibox V4700-L

X	Wersja	S mm
1 x		-
1 x		3x0.5
1 x		160 mm
1 x		160 mm
1 x		180 mm
1 x		200 mm
1 x		160 mm
4 x		0.5x3 · 0.8x4 · 1x5.5 · 1.2x6.5
3 x		141 mm · 161 mm · 206 mm



1/2 + 13

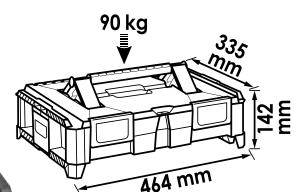

Wymiary wewnętrzne: 400 mm x 300 mm x 80 mm

233,- €
netto bez VAT



V4700-L, EAN 4047728**046794**

Skrzynka na narzędzia Multibox-L

- System zatrzasków umożliwiający łączenie oraz rozdzielanie z przeznaczonymi do tego celu skrzynkami i leżanką warsztatową
- Lekka skrzynka z tworzywa sztucznego
- Maksymalna obciążalność: 90 kg

1/2 +

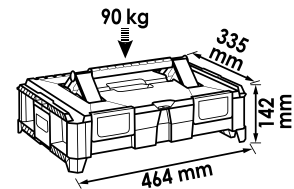

Wymiary wewnętrzne: 80 mm / 300 mm / 400 mm



System zatrzasków umożliwiający szybkie łączenie oraz rozdzielanie skrzynek na narzędzia Multibox
Pasuje do wkładek z miękkiej pianki 1/2+

55,- €
netto
bez VAT



V4700-XL, EAN 4047728**049269**

Skrzynka na narzędzia Multibox-XL

- System zatrzasków umożliwiający łączenie oraz rozdzielanie z przeznaczonymi do tego celu skrzynkami i leżanką warsztatową
- Lekka skrzynka z tworzywa sztucznego
- Maksymalna obciążalność: 90 kg

1/2 +

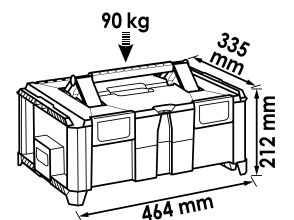

Wymiary wewnętrzne: 150 mm / 300 mm / 400 mm



65,- €
netto
bez VAT

V4700-XXL, EAN 4047728049276

Skrzynka na narzędzia Multibox-XXL

- System zatrzasków umożliwiający łączenie oraz rozdzielanie z przeznaczonymi do tego celu skrzynkami i leżanką warsztatową
- Lekka skrzynka z tworzywa sztucznego
- Maksymalna obciążalność: 90 kg

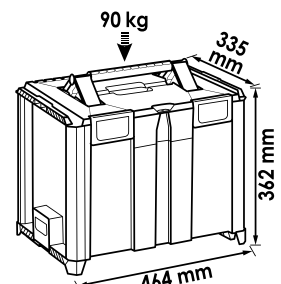

Wymiary wewnętrzne:
312 mm x 300 mm x 400 mm

1/2 +



82,- €
netto
bez VAT

V4700-R, EAN 4047728049283

Leżanka warsztatowa do skrzynki na narzędzia Multibox

- System zatrzasków umożliwiający łączenie oraz rozdzielanie z przeznaczonymi do tego celu skrzynkami i leżanką warsztatową
- Leżanka warsztatowa do V4700-L · V4700-XL i V4700-XXL
- Maksymalna obciążalność: 200 kg



59,- €
netto
bez VAT



System wkładek VIGOR 1000



1/3+



1/2+

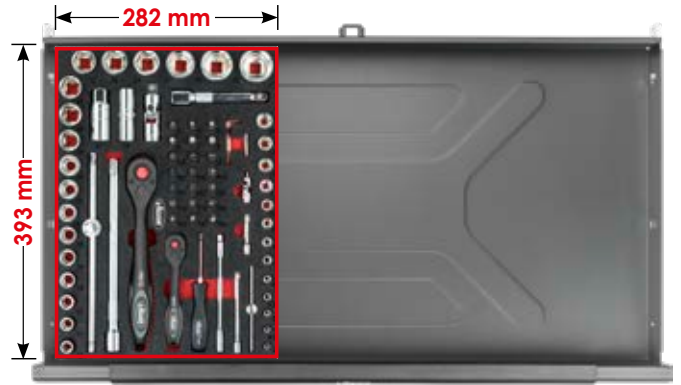

V1000
3/3+

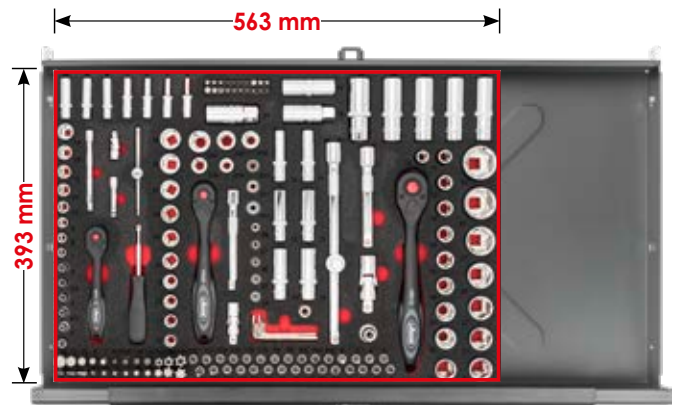

V1000 XD
6/3+

VIGOR 1000 XD

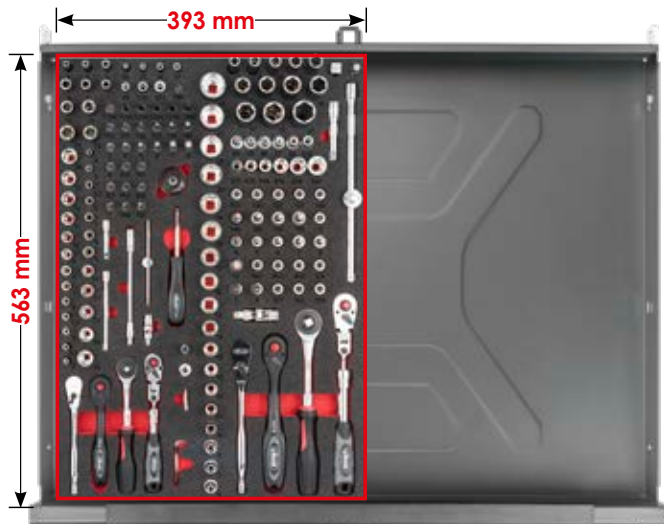

V1000 XL
4/3+

VIGOR 1000 XL

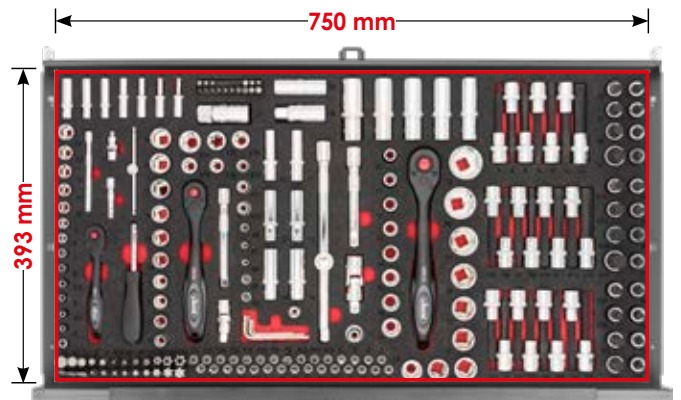

Wkładki z miękkiej pianki



V6222, EAN 4047728062374
Zestaw młotków, przecinaków i
wybijaków do zawleczek

11

2K

1/3 +

X	Wersja	S mm
1 x		120 mm
1 x		150 mm
1 x		150 mm
1 x		320 mm
1 x		140 mm

X	Wersja	S mm
1 x		150 mm
1 x		180 mm
1 x		200 mm
1 x		210 mm
1 x		210 mm
1 x		220 mm



112,- €
netto bez VAT

V6222-L, EAN 4047728062633
Wkładka z miękkiej pianki, pusta

25,50 €
netto bez VAT

V4971, EAN 4047728049719
Zestaw kluczy nasadowych

67

2K

1/3 +

X	Wersja	S mm
13 x		4 · 4.5 · 5 · 5.5 · 6 · 7 · 8 · 9 · 10 · 11 · 12 · 13 · 14
7 x		4 · 5 · 6 · 7 · 8 · 9 · 10
7 x		E4 · E5 · E6 · E7 · E8 · E10 · E11
6 x		3 · 4 · 5 · 6 · 7 · 8
3 x		PH1 · PH2 · PH3
3 x		0.8x4 · 1x5.5-1.2x7
3 x		PZ1 · PZ2 · PZ3
6 x		T10 · T15 · T20 · T25 · T30 · T40

X	Wersja	S mm
7 x		T9H · T10H · T115H · T25H · T27H · T30H · T20H
1 x		150 mm
1 x		40 mm
1 x		27 mm
1 x		110 mm
1 x		145 mm
1 x		50 mm
1 x		100 mm
4 x		1.27 · 1.5 · 2 · 2.5
1 x		150 mm



99,- €
netto bez VAT

V4971-L, EAN 4047728049702
Wkładka z miękkiej pianki, pusta

25,50 €
netto bez VAT

V4973, EAN 4047728049733
Zestaw kluczy nasadowych

61

2K

1/3 +

X	Wersja	S mm
18 x		6 · 7 · 8 · 9 · 10 · 11 · 12 · 13 · 14 · 15 · 16 · 17 · 18 · 19 · 20 · 21 · 22 · 24
10 x		8 · 9 · 10 · 11 · 12 · 13 · 14 · 15 · 17 · 19
7 x		3 · 4 · 5 · 6 · 7 · 8 · 10
3 x		0.8x5.5 · 1x7 · 1.2x8
3 x		PH1 · PH2 · PH3
3 x		PZ1 · PZ2 · PZ3

X	Wersja	S mm
9 x		T15 · T20 · T25 · T27 · T30 · T40 · T45 · T50 · T55
2 x		16 · 21
1 x		28 mm
1 x		40 mm
1 x		50 mm
1 x		75 mm
1 x		250 mm
1 x		198 mm



123,- €
netto bez VAT

V4973-L, EAN 4047728049726
Wkładka z miękkiej pianki, pusta

25,50 €
netto bez VAT



V4975, EAN 4047728049757
Zestaw kluczy nasadowych



25

2K

1/3+

139,- €
netto bez VAT

X	■		Wersja	S mm
18 x	125 1/2	●		10 · 11 · 12 · 13 · 14 · 15 · 16 · 17 · 18 · 19 · 20 · 21 · 22 · 23 · 24 · 27 · 30 · 32
2 x	125 1/2	●		16 · 21
1 x	-	125 1/2		250 mm

X	■		Wersja	S mm
1 x	125 1/2	125 1/2		75 mm
1 x	125 1/2	125 1/2		125 mm
1 x	125 1/2	125 1/2		250 mm
1 x	-	125 1/2		250 mm

V4975-L, EAN 4047728049740
Wkładka z miękkiej pianki, pusta

25,50 €
netto bez VAT

V4977, EAN 4047728049771
Zestaw kluczy nasadowych, długich

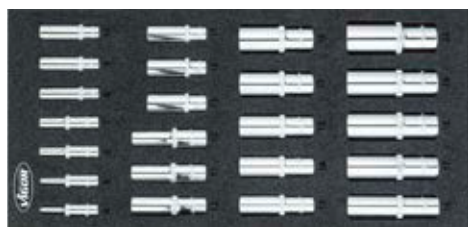

23

2K

1/3+

72,- €
netto bez VAT

X	■		Wersja	S mm
8 x	10 3/8	●		10 · 11 · 12 · 13 · 14 · 15 · 17 · 19
5 x	125 1/2	●		16 · 17 · 18 · 19 · 22

X	■		Wersja	S mm
10 x	6.3 1/4	●		4 · 5 · 6 · 7 · 8 · 9 · 10 · 11 · 12 · 13

V4977-L, EAN 4047728049764
Wkładka z miękkiej pianki, pusta

25,50 €
netto bez VAT

V5602, EAN 4047728056021
Zestaw kluczy nasadowych do kluczy udarowych



26

2K

1/3+

119,- €
netto bez VAT

X	■		Wersja	S mm
13 x	125 1/2	●		10 · 11 · 12 · 13 · 14 · 15 · 16 · 17 · 18 · 19 · 21 · 22 · 24

X	■		Wersja	S mm
13 x	125 1/2	●		10 · 11 · 12 · 13 · 14 · 15 · 16 · 17 · 18 · 19 · 21 · 22 · 24

V5602-L, EAN 4047728056038
Wkładka z miękkiej pianki, pusta

25,50 €
netto bez VAT

V5099, EAN 4047728050999
Zestaw kluczy nasadowych trzpieniowych

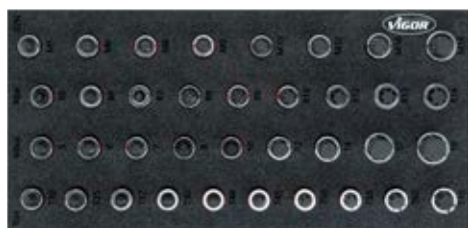

36

2K

1/3+

130,- €
netto bez VAT

X	■		Wersja	S mm
10 x	125 1/2	●		T20 · T25 · T27 · T30 · T40 · T45 · T50 · T55 · T60 · T70
9 x	125 1/2	●		M5 · M6 · M7 · M8 · M9 · M10 · M12 · M13 · M14

X	■		Wersja	S mm
9 x	125 1/2	○		5 · 6 · 7 · 8 · 10 · 12 · 14 · 17 · 19
8 x	125 1/2	○		M5 · M6 · M8 · M9 · M10 · M12 · M14 · M16

V5099-L, EAN 4047728051002
Wkładka z miękkiej pianki, pusta

25,50 €
netto bez VAT

Wkładki z miękkiej pianki



V5095, EAN 4047728050951
Zestaw kluczy nasadowych trzpieniowych TORX®



26

2K

1/3+

110,- €
netto bez VAT

X	■	Wersja	S mm
6 x	129 1/2		T40 · T45 · T50 · T55 · T60 · T70
10 x	129 1/2		T20 · T25 · T27 · T30 · T40 · T45 · T50 · T55 · T60 · T70

X	■	Wersja	S mm
10 x	129 1/2		T20 · T25 · T27 · T30 · T40 · T45 · T50 · T55 · T60 · T70

V5095-L, EAN 4047728050968
Wkładka z miękkiej pianki, pusta

25,50 €
netto bez VAT

V5091, EAN 4047728050913
Zestaw kluczy nasadowych trzpieniowych wielozębnych XZN

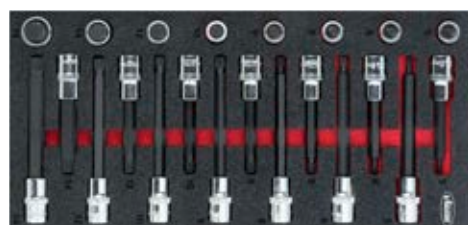

22

2K

1/3+

110,- €
netto bez VAT

X	■	Wersja	S mm
7 x	129 1/2		M5 · M6 · M8 · M10 · M9 · M12 · M14
7 x	129 1/2		M5 · M6 · M8 · M9 · M10 · M12 · M14

X	■	Wersja	S mm
8 x	129 1/2		M5 · M6 · M8 · M9 · M10 · M12 · M14 · 16 ·

V5091-L, EAN 4047728050920
Wkładka z miękkiej pianki, pusta

25,50 €
netto bez VAT

V5097, EAN 4047728050975
Zestaw kluczy nasadowych trzpieniowych sześciokątnych



24

2K

1/3+

110,- €
netto bez VAT

X	■	Wersja	S mm
7 x	129 1/2		5 · 6 · 7 · 8 · 10 · 12 · 14
8 x	129 1/2		5 · 6 · 7 · 8 · 10 · 11 · 12 · 13

X	■	Wersja	S mm
9 x	129 1/2		5 · 6 · 7 · 8 · 10 · 12 · 14 · 17 · 19

V5097-L, EAN 4047728050982
Wkładka z miękkiej pianki, pusta

25,50 €
netto bez VAT

V5093, EAN 4047728050937
Zestaw kluczy nasadowych trzpieniowych Ribe CV



25

2K

1/3+

116,- €
netto bez VAT

X	■	Wersja	S mm
7 x	129 1/2		M8 · M9 · M10 · M10.3 · M12 · M13 · M14
9 x	129 1/2		M5 · M6 · M7 · M8 · M9 · M10 · M12 · M13 · M14

X	■	Wersja	S mm
9 x	129 1/2		M5 · M6 · M7 · M8 · M9 · M10 · M12 · M13 · M14

V5093-L, EAN 4047728050944
Wkładka z miękkiej pianki, pusta

25,50 €
netto bez VAT

V6721, EAN 4047728067461

Zestaw kluczy płaskich dwustronnych



12

2K

1/3+

75,- €
netto
bez VAT

X	Wersja	S mm
12 x		6x7 · 8x9 · 10x11 · 12x13 · 14x15 · 16x17 · 18x19 · 20x22 · 21x23 · 24x27 · 25x28 · 30x32

V6721-L, EAN 4047728067218

Wkładka z miękkiej pianki, pusta

25,50 €
netto
bez VAT

V6723, EAN 4047728067485

Zestaw kluczy płasko-oczkowych

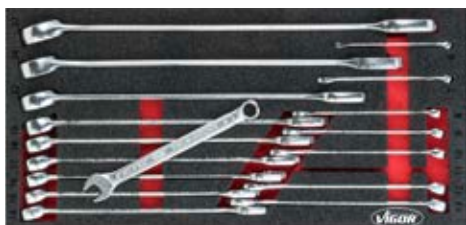

17

2K

1/3+

95,- €
netto
bez VAT

X	Wersja	S mm
17 x		6 · 7 · 8 · 9 · 10 · 11 · 12 · 13 · 14 · 15 · 16 · 17 · 18 · 19 · 22 · 24 · 27

V6723-L, EAN 4047728067232

Wkładka z miękkiej pianki, pusta

25,50 €
netto
bez VAT

V6722, EAN 4047728067478

Zestaw kluczy oczkowych dwustronnych



11

2K

1/3+

129,- €
netto
bez VAT

X	Wersja	S mm
11 x		6x7 · 8x9 · 10x11 · 12x13 · 14x15 · 16x17 · 18x19 · 20x22 · 21x23 · 24x27 · 25x28

V6722-L, EAN 4047728067225

Wkładka z miękkiej pianki, pusta

25,50 €
netto
bez VAT

V5075, EAN 4047728050753

Zestaw kluczy płasko-oczkowych z grzechołką, krótkich



12

2K

1/3+

181,- €
netto
bez VAT

X	Wersja	S mm
12 x		8 · 9 · 10 · 11 · 12 · 13 · 14 · 15 · 16 · 17 · 18 · 19

V5075-L, EAN 4047728050760

Wkładka z miękkiej pianki, pusta

25,50 €
netto
bez VAT

Wkładki z miękkiej pianki



V4987, EAN 4047728049870

Zestaw kluczy płasko-oczkowych z grzechotką

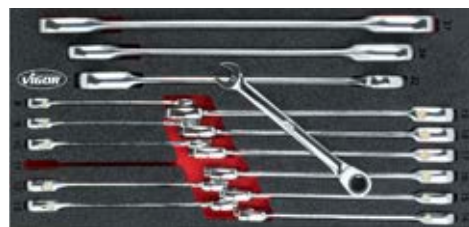

15

2K

1/3 +

259,- €
netto
bez VAT

X		Wersja	S mm
15 x			8 · 9 · 10 · 11 · 12 · 13 · 14 · 15 · 16 · 17 · 18 · 19 · 22 · 24 · 27

V4987-L, EAN 4047728049863

Wkładka z miękkiej pianki, pusta

25,50 €
netto
bez VAT

V5077, EAN 4047728050777

Zestaw kluczy płasko-oczkowych przegubowych z grzechotką



12

2K

1/3 +

215,- €
netto
bez VAT

X		Wersja	S mm
12 x			8 · 9 · 10 · 11 · 12 · 13 · 14 · 15 · 16 · 17 · 18 · 19

V5077-L, EAN 4047728050784

Wkładka z miękkiej pianki, pusta

25,50 €
netto
bez VAT

V4989, EAN 4047728049894

Zestaw wkrętek



12

2K

1/3 +

57,- €
netto
bez VAT

X		Wersja	S mm	X		Wersja	S mm
6 x			0.6x3 · 0.8x4 · 1.0x5.5 · 1.2x6.5 · 1.6x8 · 1.6x10	1 x			1x5.5
4 x			PH0 · PH1 · PH2 · PH3	1 x			PH2

V4989-L, EAN 4047728049887

Wkładka z miękkiej pianki, pusta

25,50 €
netto
bez VAT

V5068, EAN 4047728050685

Zestaw wkrętek z powierzchnią do pobijania



10

2K

1/3 +

83,- €
netto
bez VAT

X		Wersja	S mm	X		Wersja	S mm
3 x			PH1 · PH2 · PH3	7 x			0.6x3.5 · 1.0x4.5 · 1x5.5 · 1.2x6.5 · 1.6x8 · 1.6x10 · 2x12

V5068-L, EAN 4047728050678

Wkładka z miękkiej pianki, pusta

25,50 €
netto
bez VAT



V4991, EAN 4047728049917
Zestaw wkrętek TORX®

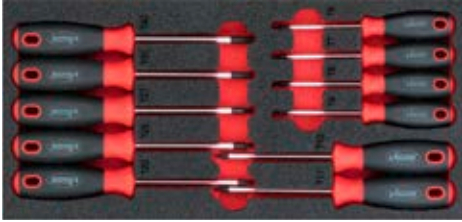

11

2K

1/3+

50,- €
netto bez VAT

X	Wersja	S mm
11 x		T6 · T7 · T8 · T9 · T10 · T15 · T20 · T25 · T27 · T30 · T40

V4991-L, EAN 4047728049900
Wkładka z miękkiej pianki, pusta

25,50 €
netto bez VAT

V4997, EAN 4047728049979
Zestaw kluczy nasadowych i wkrętek z profilem sześciokątnym



6

2K

1/3+

51,50 €
netto bez VAT

X	Wersja	S mm
6 x		6 · 7 · 8 · 10 · 12 · 13

V4997-L, EAN 4047728049962
Wkładka z miękkiej pianki, pusta

25,50 €
netto bez VAT

V5070, EAN 4047728050708
Zestaw haków i skrobaków



9

2K

1/3+

54,- €
netto bez VAT

X	Wersja	S mm	X	Wersja	S mm
1 x		130 mm	1 x		260 mm

V5070-L, EAN 4047728050692
Wkładka z miękkiej pianki, pusta

25,50 €
netto bez VAT

V5017, EAN 4047728050173
Zestaw skrobaków



16

2K

1/3+

80,- €
netto bez VAT

X	Wersja	S mm	X	Wersja	S mm
1 x		-	1 x		175 mm
1 x		265 mm	1 x		175 mm
1 x		230 mm	1 x		-
1 x		230 mm			

V5017-L, EAN 4047728050166
Wkładka z miękkiej pianki, pusta

25,50 €
netto bez VAT

Wkładki z miękkiej pianki



V5633, EAN 4047728056335
Zestaw szczypiec



4

2K

1/3+

92,- €
netto bez VAT

X	Wersja	S mm
1 x		250 mm
1 x		160 mm

X	Wersja	S mm
1 x		200 mm
1 x		180 mm

V5633-L, EAN 4047728056342
Wkładka z miękkiej pianki, pusta

25,50 €
netto bez VAT

V4995, EAN 4047728049955
Zestaw szczypiec dwuprzegubowych



4

2K

1/3+

179,- €
netto bez VAT

X	Wersja	S mm
1 x		340 mm
1 x		335 mm

X	Wersja	S mm
1 x		300 mm
1 x		290 mm

V4995-L, EAN 4047728049948
Wkładka z miękkiej pianki, pusta

25,50 €
netto bez VAT

V4999, EAN 4047728049993
Zestaw szczypiec do pierścieni zabezpieczających

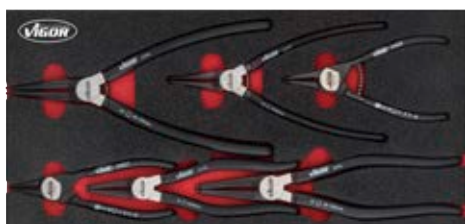

6

2K

1/3+

124,- €
netto bez VAT

X	Wersja	S mm
1 x		180 mm
1 x		180 mm
1 x		180 mm

X	Wersja	S mm
1 x		180 mm
1 x		140 mm
1 x		140 mm

V4999-L, EAN 4047728049986
Wkładka z miękkiej pianki, pusta

25,50 €
netto bez VAT

V5004, EAN 4047728050043
Zestaw szczypiec zaciskowych



5

2K

1/3+

99,- €
netto bez VAT

X	Wersja	S mm
1 x		16-27
1 x		11-19
1 x		125 mm

X	Wersja	S mm
1 x		250 mm
1 x		150 mm

V5004-L, EAN 4047728050005
Wkładka z miękkiej pianki, pusta

25,50 €
netto bez VAT



V5006, EAN 4047728050067

Zestaw szczypec, młotków i przecinaków



11

2K

1/3+

89,- €
netto bez VAT

X	Wersja	S mm
1 x		150 mm
1 x		150 mm
1 x		120 mm
1 x		150 mm
1 x		150 mm
1 x		150 mm

X	Wersja	S mm
1 x		150 mm
1 x		150 mm
1 x		150 mm
1 x		320 mm
1 x		350 mm

V5006-L, EAN 4047728050050

Wkładka z miękkiej pianki, pusta

25,50 €
netto bez VAT

V5072, EAN 4047728050722

Zestaw pilników



5

2K

1/3+

61,- €
netto bez VAT

X	Wersja
1 x	
1 x	
1 x	

X	Wersja
1 x	
1 x	

V5072-L, EAN 4047728050715

Wkładka z miękkiej pianki, pusta

25,50 €
netto bez VAT

V5011, EAN 4047728050111

Zestaw kluczy nasadowych z atestem VDE



14

2K

1/3+

309,- €
netto bez VAT

X	Wersja	S mm
9 x		8 · 10 · 12 · 13 · 14 · 17 · 19 · 22 · 24
3 x		5 · 6 · 8

X	Wersja	S mm
1 x		125 mm
1 x		255 mm

V5011-L, EAN 4047728050104

Wkładka z miękkiej pianki, pusta

25,50 €
netto bez VAT

V5013, EAN 4047728050135

Zestaw wkrętek z atestem VDE



8

2K

1/3+

52,- €
netto bez VAT

X	Wersja	S mm
3 x		PH0 · PH1 · PH2
4 x		0.5x3 · 0.8x4 · 1x5.5 · 1.2x6.5

X	Wersja	S mm
1 x		3x0.5

V5013-L, EAN 4047728050128

Wkładka z miękkiej pianki, pusta

25,50 €
netto bez VAT

Wkładki z miękkiej pianki



V5015, EAN 4047728050159
Zestaw szczypiec VDE

5

2K

1/3+



139,- €
netto bez VAT

X	Wersja	S mm
1 x		180 mm
1 x		160 mm
1 x		160 mm

X	Wersja	S mm
1 x		200 mm
1 x		160 mm

V5015-L, EAN 4047728050142
Wkładka z miękkiej pianki, pusta

25,50 €
netto bez VAT



V5103, EAN 4047728051033
Zestaw kluczy nasadowych



71

2K

1/2 +

155,- €
netto bez VAT

X			Wersja	S mm	
13 x	6.3	1/4		4 · 4.5 · 5 · 5.5 · 6 · 7 · 8 · 9 · 10 · 11 · 12 · 13 · 14	
6 x	6.3	1/4		3 · 4 · 5 · 6 · 7 · 8	
3 x	6.3	1/4		PH1 · PH2 · PH3	
3 x	6.3	1/4		PZ1 · PZ2 · PZ3	
3 x	6.3	1/4		0.8x4 · 1x5.5 · 1.2x7	
6 x	6.3	1/4		T10 · T15 · T20 · T25 · T30 · T40	
1 x	-	6.3	1/4	150 mm	
1 x	6.3	1/4	6.3	1/4	110 mm
1 x	6.3	1/4	6.3	1/4	40 mm
1 x	6.3	1/4	6.3	1/4	145 mm
1 x	6.3	1/4	6.3	1/4	50 mm

X			Wersja	S mm	
1 x	6.3	1/4	6.3	1/4	100 mm
18 x	12.5	1/2		10 · 11 · 12 · 13 · 14 · 15 · 16 · 17 · 18 · 19 · 20 · 21 · 22 · 23 · 24 · 27 · 30 · 32	
2 x	12.5	1/2		21 · 16	
1 x	-	12.5	1/2	250 mm	
1 x	12.5	1/2	12.5	1/2	75 mm
1 x	12.5	1/2	12.5	1/2	125 mm
1 x	12.5	1/2	12.5	1/2	250 mm
4 x	-			1.27 · 1.5 · 2 · 2.5	
1 x	-	6.3	1/4	150 mm	
1 x	-	12.5	1/2	250 mm	

V5103-L, EAN 4047728051040
Wkładka z miękkiej pianki, pusta

35,50 €
netto bez VAT

V5087, EAN 4047728050876
Zestaw narzędzi z atestem VDE



13

2K

1/2 +

195,- €
netto bez VAT

X		Wersja	S mm
1 x			3x0.5
1 x	-		160 mm
1 x	-		160 mm
1 x	-		180 mm

X		Wersja	S mm
1 x	-		200 mm
1 x	-		160 mm
4 x			0.5x3 · 0.8x4 · 1x5.5 · 1.2x6.5
3 x			PH0 · PH1 · PH2

V5087-L, EAN 4047728050883
Wkładka z miękkiej pianki, pusta

35,50 €
netto bez VAT

Wkładki z miękkiej pianki



V5081, EAN 4047728050814
Zestaw wkrętek



31

2K

1/2 +

105,- €
netto bez VAT

X		Wersja	S mm
1 x			T10 - T50
1 x			3x0.5
1 x			1.5 - 10
6 x			0.6 x 3 · 0.8 x 4 · 1.0 x 5.5 · 1.6 x 8 · 1.6 x 10 · 1.2 x 6.5

X		Wersja	S mm
4 x			PH0 · PH1 · PH2 · PH3
1 x			1x5.5
1 x			PH2

V5081-L, EAN 4047728050821
Wkładka z miękkiej pianki, pusta

35,50 €
netto bez VAT

V5085, EAN 4047728050852
Zestaw młotków i przecinaków



14

2K

1/2 +

145,- €
netto bez VAT

X	Wersja	S mm
1 x		150 mm
1 x		175 mm
1 x		150 mm
1 x		120 mm
1 x		150 mm
1 x		150 mm
1 x		150 mm

X	Wersja	S mm
1 x		150 mm
1 x		150 mm
1 x		150 mm
1 x		280 mm
1 x		230 mm
1 x		350 mm
1 x		280 mm

V5085-L, EAN 4047728050869
Wkładka z miękkiej pianki, pusta

35,50 €
netto bez VAT



V4188, EAN 4047728041881
Zestaw kluczy nasadowych

172

2K

V1000
3/3+



245,- €
netto bez VAT

X	■	Wersja	S mm	X	■	Wersja	S mm
5 x	6.3 1/4	R5 · R6 · R7 · R8 · R9	R5 · R6 · R7 · R8 · R9	6 x	10 3/8	E10 · E11 · E12 · E14 · E16 · E18	E10 · E11 · E12 · E14 · E16 · E18
3 x	6.3 1/4	T5 · T6 · T7	T5 · T6 · T7	6 x	10 3/8	10 · 11 · 12 · 13 · 14 · 15	10 · 11 · 12 · 13 · 14 · 15
3 x	6.3 1/4	M5 · M6 · M8	M5 · M6 · M8	10 x	10 3/8	10 · 11 · 12 · 13 · 14 · 15 · 16 · 17 · 18 · 19	10 · 11 · 12 · 13 · 14 · 15 · 16 · 17 · 18 · 19
9 x	6.3 1/4	T7H · T10H · T15H · T20H · T25H · T27H · T30H · T40H · T45H	T7H · T10H · T15H · T20H · T25H · T27H · T30H · T40H · T45H	17 x	12 1/2	10 · 11 · 12 · 13 · 14 · 15 · 16 · 17 · 18 · 19 · 20 · 21 · 22 · 24 · 27 · 30 · 32	10 · 11 · 12 · 13 · 14 · 15 · 16 · 17 · 18 · 19 · 20 · 21 · 22 · 24 · 27 · 30 · 32
6 x	8 5/16	T40 · T45 · T50 · T55 · T60 · T70	T40 · T45 · T50 · T55 · T60 · T70	5 x	12 1/2	16 · 17 · 18 · 19 · 22	16 · 17 · 18 · 19 · 22
5 x	8 5/16	7 · 8 · 10 · 12 · 14	7 · 8 · 10 · 12 · 14	2 x	12 1/2	E20 · E22	E20 · E22
2 x	8 5/16	PH3 · PH4	PH3 · PH4	13 x	6.3 1/4	4 · 4.5 · 5 · 5.5 · 6 · 7 · 8 · 9 · 10 · 11 · 12 · 13 · 14	4 · 4.5 · 5 · 5.5 · 6 · 7 · 8 · 9 · 10 · 11 · 12 · 13 · 14
2 x	8 5/16	PZ3 · PZ4	PZ3 · PZ4	7 x	6.3 1/4	E4 · E5 · E6 · E7 · E8	E4 · E5 · E6 · E7 · E8
3 x	8 5/16	8 · 10 · 12	8 · 10 · 12	5 x	6.3 1/4	150 mm	150 mm
6 x	8 5/16	T40H · T45H · T50H · T55H · T60H · T70H	T40H · T45H · T50H · T55H · T60H · T70H	1 x	-	6.3 1/4	150 mm
4 x	-	1.27 · 1.5 · 2 · 2.5	1.27 · 1.5 · 2 · 2.5	1 x	-	6.3 1/4	150 mm
1 x	6.3 1/4	6.3 1/4	30 mm	1 x	-	10 3/8	198 mm
1 x	10 3/8	8 5/16	28 mm	1 x	-	12 1/2	250 mm
1 x	12 1/2	8 5/16	37 mm	1 x	6.3 1/4	6.3 1/4	40 mm
1 x	6.3 1/4	6.3 1/4	110 mm	1 x	10 3/8	10 3/8	50 mm
1 x	-	12 1/2	43.7 mm	1 x	12 1/2	12 1/2	75 mm
4 x	6.3 1/4	3 · 4 · 5 · 6	3 · 4 · 5 · 6	1 x	6.3 1/4	6.3 1/4	50 mm
4 x	6.3 1/4	0.8x4-1x5.5 · 1.2x6.5 · 1.2x7	0.8x4-1x5.5 · 1.2x6.5 · 1.2x7	1 x	6.3 1/4	6.3 1/4	100 mm
3 x	6.3 1/4	PH0 · PH1 · PH2	PH0 · PH1 · PH2	1 x	10 3/8	10 3/8	125 mm
3 x	6.3 1/4	PZ0 · PZ1 · PZ2	PZ0 · PZ1 · PZ2	1 x	12 1/2	12 1/2	125 mm
6 x	6.3 1/4	T9 · T10 · T15 · T20 · T25 · T30	T9 · T10 · T15 · T20 · T25 · T30	1 x	12 1/2	12 1/2	250 mm
7 x	6.3 1/4	T9H · T10H · T15H · T20H · T25H · T27H · T30H	T9H · T10H · T15H · T20H · T25H · T27H · T30H	1 x	10 3/8	18	18
				2 x	12 1/2	16 · 21	16 · 21

V4130, EAN 4047728041300

Wkładka z miękkiej pianki, pusta

46,50 €
netto bez VAT

Wkładki z miękkiej pianki



V4587, EAN 4047728045872

Zestaw kluczy nasadowych do VW oraz AUDI

102

2K

V1000
3/3+



330,- €
netto bez VAT

X	■		Wersja	S mm	X	■		Wersja	S mm
17 x	12 ²⁵ 1/2	6.3 1/4		10 · 12 · 13 · 14 · 15 · 16 · 18 · 17 · 19 · 21 · 22 · 24 · 27 · 30 · 32 · 8 · 9	1 x	-	6.3 1/4		150 mm
1 x	6.3 1/4	10 3/8		26 mm	17 x	12 ²⁵ 1/2			10 · 15 · 16 · 17 · 18 · 19 · 20 · 21 · 22 · 24 · 27 · 30 · 32 · 13 · 14 · 12 · 11
1 x	10 3/8	6.3 1/4		27 mm	1 x	-			17
1 x	10 3/8	12 ²⁵ 1/2		36 mm	1 x	-			19
1 x	12 ²⁵ 1/2	10 3/8		36 mm	1 x	-	12 ²⁵ 1/2		250 mm
8 x	12 ²⁵ 1/2			T25 · T27 · T30 · T40 · T45 · T50 · T55 · T60	1 x	12 ²⁵ 1/2	12 ²⁵ 1/2		75 mm
4 x	6.3 1/4			E4 · E5 · E6 · E8	1 x	12 ²⁵ 1/2	12 ²⁵ 1/2		50 mm
6 x	12 ²⁵ 1/2			E18 · E20 · E10 · E12 · E14 · E16	1 x	12 ²⁵ 1/2	12 ²⁵ 1/2		75 mm
12 x	6.3 1/4			4 · 5 · 5.5 · 6 · 7 · 8 · 9 · 10 · 11 · 12 · 13 · 14	1 x	12 ²⁵ 1/2			250 mm
1 x	6.3 1/4			1 x 5.5	5 x	6.3 1/4			T10 · T15 · T20 · T25 · T27
4 x	6.3 1/4			3 · 4 · 5 · 6	1 x	12 ²⁵ 1/2			32
2 x	6.3 1/4			PH1 · PH2	1 x	12 ²⁵ 1/2			36
1 x	6.3 1/4	6.3 1/4		40 mm	1 x	6.3 1/4	6.3 1/4		25 mm
1 x	6.3 1/4	6.3 1/4		50 mm	1 x	20 3/4	12 ²⁵ 1/2		50 mm
1 x	6.3 1/4	6.3 1/4		100 mm	1 x	12 ²⁵ 1/2	20 3/4		46 mm
					1 x	-	12 ²⁵ 1/2		250 mm
					1 x	-	6.3 1/4		150 mm

V4514, EAN 4047728045148

Wkładka z miękkiej pianki, pusta

46,50 €
netto bez VAT

V5115, EAN 4047728051293

Zestaw kluczy nasadowych

79

2K

V1000
3/3+



195,- €
netto bez VAT

X	■		Wersja	S mm	X	■		Wersja	S mm
12 x	6.3 1/4			4 · 5 · 5.5 · 6 · 7 · 8 · 9 · 10 · 11 · 12 · 13 · 14	1 x	6.3 1/4	6.3 1/4		40 mm
17 x	12 ²⁵ 1/2			10 · 11 · 12 · 13 · 14 · 15 · 17 · 16 · 18 · 19 · 20 · 21 · 22 · 24 · 27 · 30 · 32	1 x	6.3 1/4	6.3 1/4		50 mm
					1 x	6.3 1/4	6.3 1/4		100 mm
					1 x	-	12 ²⁵ 1/2		43.7 mm
1 x	6.3 1/4			-	1 x	6.3 1/4	10 3/8		26 mm
					1 x	10 3/8	6.3 1/4		27 mm
					1 x	10 3/8	12 ²⁵ 1/2		36 mm
2 x	12 ²⁵ 1/2			16 · 21	1 x	12 ²⁵ 1/2	10 3/8		36 mm
1 x	12 ²⁵ 1/2	12 ²⁵ 1/2		75 mm	1 x	12 ²⁵ 1/2	20 3/4		46 mm
1 x	12 ²⁵ 1/2	12 ²⁵ 1/2		125 mm	1 x	20 3/4	12 ²⁵ 1/2		50 mm
1 x	12 ²⁵ 1/2	12 ²⁵ 1/2		250 mm	1 x	-	12 ²⁵ 1/2		250 mm
1 x	-	6.3 1/4		150 mm	1 x	-	6.3 1/4		150 mm

V5115-L, EAN 4047728051811

Wkładka z miękkiej pianki, pusta

46,50 €
netto bez VAT

V2837, EAN 4047728028370
Zestaw kluczy nasadowych



64

2K

V1000
3/3+

205,- €
netto bez VAT

X	■		Wersja	S mm	X	■		Wersja	S mm
7 x	6.3	1/4		E4 · E5 · E6 · E7 · E8 · E10 · E11	8 x	12.5	1/2		M5 · M6 · M8 · M9 · M10 · M12 · M14 · M16
12 x	10	3/8		E4 · E5 · E6 · E7 · E8 · E10 · E11 · E12 · E14 · E16 · E18 · E20	9 x	12.5	1/2		5 · 6 · 7 · 8 · 10 · 12 · 14 · 17 · 19
9 x	12.5	1/2		E10 · E11 · E12 · E14 · E16 · E18 · E20 · E22 · E24	9 x	12.5	1/2		M5 · M6 · M7 · M8 · M9 · M10 · M12 · M13 · M14
					10 x	12.5	1/2		T20 · T25 · T27 · T30 · T40 · T45 · T50 · T55 · T60 · T70

V2838, EAN 4047728028387
Wkładka z miękkiej pianki, pusta

46,50 €
netto bez VAT

V4753, EAN 4047728047531
Zestaw kluczy nasadowych trzpieniowych

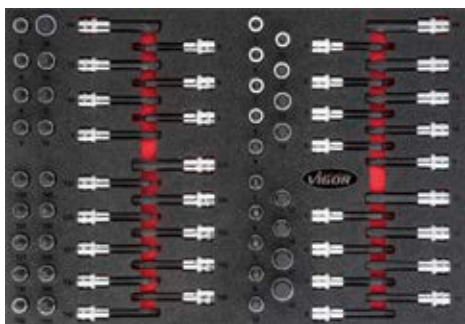

70

2K

V1000
3/3+

259,- €
netto bez VAT

X	■		Wersja	S mm	X	■		Wersja	S mm
8 x	12.5	1/2		5 · 6 · 7 · 8 · 10 · 11 · 12 · 13	7 x	12.5	1/2		M5 · M6 · M8 · M9 · M10 · M12 · M14
9 x	12.5	1/2		M5 · M6 · M7 · M8 · M9 · M10 · M12 · M13 · M14	10 x	12.5	1/2		T20 · T25 · T27 · T30 · T40 · T45 · T50 · T55 · T60 · T70
9 x	12.5	1/2		5 · 6 · 7 · 8 · 10 · 12 · 14 · 17 · 19	10 x	12.5	1/2		T20 · T25 · T27 · T30 · T40 · T45 · T50 · T55 · T60 · T70
9 x	12.5	1/2		M5 · M6 · M7 · M8 · M9 · M10 · M12 · M13 · M14	8 x	12.5	1/2		M5 · M6 · M8 · M9 · M10 · M12 · M14 · M16

V4752, EAN 4047728047524
Wkładka z miękkiej pianki, pusta

46,50 €
netto bez VAT

V4727, EAN 4047728047272
Zestaw kluczy nasadowych trzpieniowych



62

2K

V1000
3/3+

239,- €
netto bez VAT

X	■		Wersja	S mm	X	■		Wersja	S mm
10 x	12.5	1/2		T20 · T25 · T27 · T30 · T40 · T45 · T50 · T55 · T60 · T70	6 x	12.5	1/2		T40 · T45 · T50 · T55 · T60 · T70
10 x	12.5	1/2		T20 · T25 · T27 · T30 · T40 · T45 · T50 · T55 · T60 · T70	9 x	12.5	1/2		5 · 6 · 7 · 8 · 10 · 12 · 14 · 17 · 19
6 x	12.5	1/2		T40 · T45 · T50 · T55 · T60 · T70	8 x	12.5	1/2		5 · 6 · 7 · 8 · 10 · 11 · 12 · 13
					7 x	12.5	1/2		5 · 6 · 7 · 8 · 10 · 12 · 14
					6 x	12.5	1/2		5 · 6 · 7 · 8 · 10 · 12

V4726, EAN 4047728047265
Wkładka z miękkiej pianki, pusta

46,50 €
netto bez VAT

Wkładki z miękkiej pianki



V4729, EAN 4047728047296

Zestaw kluczy nasadowych trzpieniowych

58

2K

V1000
3/3+

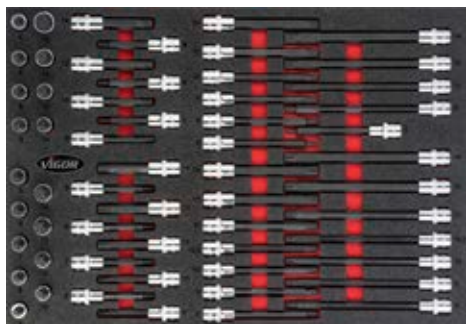

243,- €
netto bez VAT

X			Wersja	S mm
8 x	12 $\frac{1}{2}$	○		M5 · M6 · M8 · M9 · M10 · M12 · M14 · M16
7 x	12 $\frac{1}{2}$	○		M5 · M6 · M8 · M9 · M10 · M12 · M14
7 x	12 $\frac{1}{2}$	○		M5 · M6 · M8 · M9 · M10 · M12 · M14
4 x	12 $\frac{1}{2}$	○		M8 · M10 · M12 · M14

X			Wersja	S mm
9 x	12 $\frac{1}{2}$	⊕		M5 · M6 · M7 · M8 · M9 · M10 · M12 · M13 · M14
9 x	12 $\frac{1}{2}$	⊕		M5 · M6 · M7 · M8 · M9 · M10 · M12 · M13 · M14
7 x	12 $\frac{1}{2}$	⊕		M8 · M9 · M10 · M10.3 · M12 · M13 · M14
7 x	12 $\frac{1}{2}$	⊕		M8 · M9 · M10 · M10.3 · M12 · M13 · M14

V4728, EAN 4047728047289

Wkładka z miękkiej pianki, pusta

46,50 €
netto bez VAT

V5109, EAN 4047728051095

Zestaw kluczy nasadowych

21

2K

V1000
3/3+



308,- €
netto bez VAT

X			Wersja	S mm
16 x	20	3/4		19 · 21 · 22 · 23 · 24 · 26 · 27 · 28 · 30 · 32 · 34 · 36 · 38 · 41 · 46 · 50
1 x	-	20	3/4	500 mm

X			Wersja	S mm
1 x	20	3/4		200 mm
1 x	20	3/4		100 mm
1 x	20	3/4		400 mm
1 x	-	20	3/4	450 mm

V5109-L, EAN 4047728051101

Wkładka z miękkiej pianki, pusta

46,50 €
netto bez VAT

V6649, EAN 4047728067447

Zestaw kluczy płasko-oczkowych i kluczy oczkowych dwustronnych do VW i AUDI

25

2K

V1000
3/3+

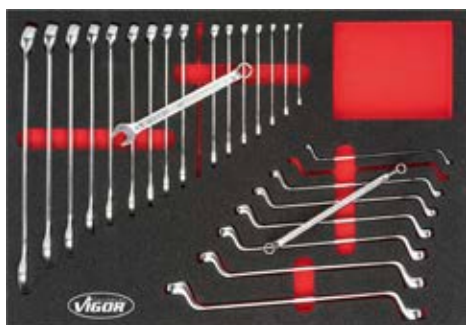

169,- €
netto bez VAT

X	Wersja	S mm
17 x		6 · 7 · 8 · 9 · 10 · 11 · 12 · 13 · 14 · 15 · 16 · 17 · 18 · 19 · 21 · 22 · 24

X	Wersja	S mm
8 x		6x7 · 8x9 · 10x11 · 12x13 · 14x15 · 16x17 · 18x19 · 21x23

V6649-L, EAN 4047728066495

Wkładka z miękkiej pianki, pusta

46,50 €
netto bez VAT

V6726, EAN 4047728067515

Zestaw dwustronnych kluczy płaskich, dwustronnych kluczy oczkowych i kluczy płasko-oczkowych

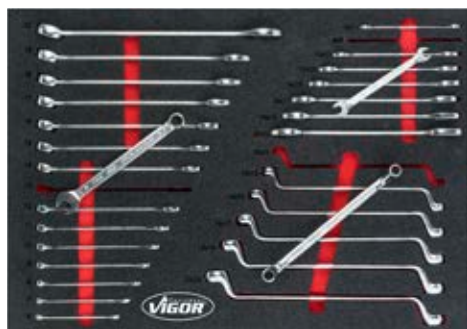

29

2K

V1000
3/3+

195,- €
netto bez VAT

X		Wersja	S mm
8 x			6x7 · 8x9 · 10x11 · 12x13 · 14x15 · 16x17 · 18x19 · 20x22
6 x			10x11 · 12x13 · 14x15 · 16x17 · 18x19 · 20x22

X		Wersja	S mm
15 x			6 · 7 · 8 · 9 · 10 · 11 · 12 · 13 · 14 · 15 · 16 · 17 · 18 · 19 · 22

V6726-L, EAN 4047728067263

Wkładka z miękkiej pianki, pusta

46,50 €
netto bez VAT

V6643, EAN 4047728067430

Zestaw dwustronnych kluczy oczkowych, dwustronnych kluczy maszynowych płaskich i kluczy płasko-oczkowych



36

2K

V1000
3/3+

249,- €
netto bez VAT

X		Wersja	S mm
9 x			6x7 · 8x9 · 10x11 · 12x13 · 14x15 · 16x17 · 18x19 · 20x22 · 21x23

X		Wersja	S mm
10 x			6x7 · 8x9 · 10x11 · 12x13 · 14x15 · 16x17 · 18x19 · 20x22 · 21x23 · 24x27
17 x			6 · 7 · 8 · 9 · 10 · 11 · 12 · 13 · 14 · 15 · 16 · 17 · 18 · 19 · 22 · 24 · 27

V6643-L, EAN 4047728066433

Wkładka z miękkiej pianki, pusta

46,50 €
netto bez VAT



Wkładki z miękkiej pianki



V6725, EAN 4047728067508

Zestaw kluczy oczkowych dwustronnych i płaskich dwustronnych

24

2K

V1000
3/3+

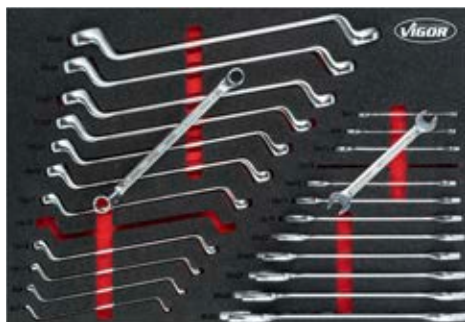

199,- €
netto bez VAT

X		Wersja	S mm
12 x	●		6 x 7 · 8 x 9 · 10 x 11 · 12 x 13 · 14 x 15 · 16 x 17 · 18 x 19 · 20 x 22 · 21 x 23 · 24 x 27 · 25 x 28 · 30 x 32

X		Wersja	S mm
12x	●		6 x 7 · 8 x 9 · 10 x 11 · 12 x 13 · 14 x 15 · 16 x 17 · 18 x 19 · 20 x 22 · 21 x 23 · 24 x 27 · 25 x 28 · 30 x 32

V6725-L, EAN 4047728067256

Wkładka z miękkiej pianki, pusta

46,50 €
netto bez VAT

V6820, EAN 4047728071147

Zestaw kluczy płasko-oczkowych, przedłużek, tyżek montażowych do VW i AUDI

8

2K

V1000
3/3+

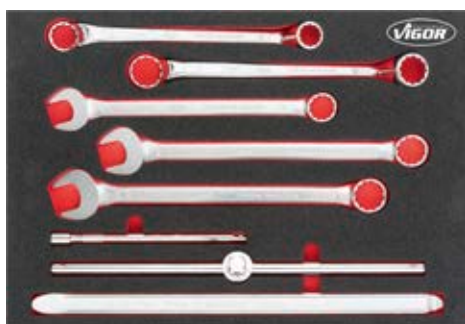

155,- €
netto bez VAT

X	■		Wersja	S mm
2 x	-	●		24 x 27 · 30 x 32
3 x	-	●		27 · 30 · 32

X	■		Wersja	S mm
1 x	-	20 3/4		450 mm
1 x	12 1/2	12 1/2		250 mm
1 x	-	-		500 mm

V6820-L, EAN 4047728071130

Wkładka z miękkiej pianki, pusta

46,50 €
netto bez VAT

V5173, EAN 4047728051736

Zestaw kluczy nasadowych, wkrętek kątowych i kluczy płasko-oczkowych z grzechołką

48

2K

V1000
3/3+

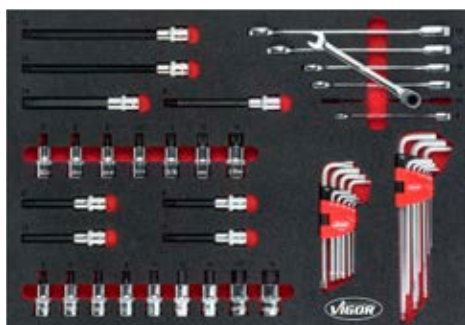

226,- €
netto bez VAT

X	■		Wersja	S mm
1 x	-	○		1.5 - 10
1 x	-	○		T10 - T50
2 x	12 1/2	1/2		M8 - M14
2 x	12 1/2	1/2		M10 - M12
7 x	12 1/2	1/2		M5 · M6 · M8 · M10 · M14 · M16 · M12

X	■		Wersja	S mm
4 x	12 1/2	1/2		6 · 7 · 8 · 10
9 x	12 1/2	1/2		5 · 6 · 7 · 8 · 10 · 12 · 14 · 17 · 19
6 x	-	●		8 · 10 · 12 · 13 · 17 · 19

V5173-L, EAN 4047728051743

Wkładka z miękkiej pianki, pusta

46,50 €
netto bez VAT

V4588, EAN 4047728**045889**
Zestaw wkrętek do VW i AUDI



26

2K

V1000
3/3+

150,- €
netto bez VAT

X		Wersja	S mm
10 x	⊕	—	T6 · T7 · T8 · T9 · T10 · T15 · T20 · T25 · T27 · T30
2 x	⊕	—	PH1 · PH2
3 x	⊖	—	1x5.5 · 1.2x6.5 · 1.0x4.5
3 x	⊕	—	PH3 · PH1 · PH2

X		Wersja	S mm
6 x	⊖	—	1.6x8 · 1.6x10 · 0.6x3 · 0.8x4 · 1.0x5.5 · 1.2x6.5
1 x	⊖	—	1x5.5
1 x	⊕	—	PH2

V4501, EAN 4047728**045018**
Wkładka z miękkiej pianki, pusta

46,50 €
netto bez VAT

V4230, EAN 4047728**042307**
Zestaw wkrętek



32

2K

V1000
3/3+

170,- €
netto bez VAT

X		Wersja	S mm
6 x	⊖	—	6 · 7 · 8 · 10 · 12 · 13
6 x	⊖	—	0.6x3 · 0.8x4 · 1.0x5.5 · 1.2x6.5 · 1.6x10 · 1.6x8
4 x	⊕	—	PH0 · PH1 · PH2 · PH3
1 x	⊖	—	1x5.5

X		Wersja	S mm
1 x	⊕	—	PH2
7 x	⊕	—	T10 · T15 · T20 · T25 · T27 · T30 · T40
1 x	⊖	—	3x0.5
2 x	⊕	—	PH1 · PH2
4 x	⊖	—	0.6x3.5 · 1.0x4.5 · 1x5.5 · 1.2x6.5

V4231, EAN 4047728**042314**
Wkładka z miękkiej pianki, pusta

46,50 €
netto bez VAT

V5175, EAN 4047728**051750**
Zestaw wkrętek kątowych i wkrętek z uchwytem teowym



34

2K

V1000
3/3+

133,- €
netto bez VAT

X		Wersja	S mm
1 x	⊖	—	1.5 - 10
1 x	⊕	—	T10 - T50

X		Wersja	S mm
8 x	⊖	—	2 · 2.5 · 3 · 4 · 5 · 6 · 8 · 10
8 x	⊕	—	T9 · T10 · T15 · T20 · T25 · T27 · T30 · T40

V5175-L, EAN 4047728**051767**
Wkładka z miękkiej pianki, pusta

46,50 €
netto bez VAT

Wkładki z miękkiej pianki



V5634, EAN 4047728056366

Zestaw młotków, szczypiec i wkrętek

40

2K

V1000
3/3+



170,- €
netto bez VAT

X	Wersja	S mm
1 x		-
4 x		0.6x3 · 0.8x4 · 1.0x5.5 · 1.2x6.5
3 x		PH0 · PH1 · PH2
1 x		160 mm
1 x		200 mm
1 x		250 mm
1 x		3000 mm

X	Wersja	S mm
1 x		300 mm
1 x		280 mm
1 x		150 mm
1 x		150 mm
1 x		150 mm
1 x		150 mm
1 x		150 mm
1 x		120 mm
1 x		120 mm
1 x		0.05-1.00 mm

V5634-L, EAN 4047728056359

Wkładka z miękkiej pianki, pusta

46,50 €
netto bez VAT

V5636, EAN 4047728055970

Zestaw szczypiec i młotków

25

2K

V1000
3/3+



307,95 €
netto bez VAT

X	Wersja	S mm
1 x		250 mm
1 x		140 mm
1 x		140 mm
1 x		180 mm
1 x		180 mm
1 x		180 mm
1 x		180 mm
1 x		180 mm
1 x		350 mm

X	Wersja	S mm
1 x		320 mm
1 x		200 mm
1 x		160 mm
1 x		340 mm
1 x		265 mm
1 x		-
1 x		-

V5636-L, EAN 4047728055963

Wkładka z miękkiej pianki, pusta

46,50 €
netto bez VAT

V5111, EAN 4047728051118

Zestaw wkrętek i szczypiec

55

2K

V1000
3/3+



175,- €
netto bez VAT

X	Wersja	S mm
1 x		1.5 - 10
1 x		T10 - T50
1 x		200 mm
1 x		250 mm
1 x		0.05-1.00 mm
1 x		120 mm
1 x		150 mm
1 x		150 mm

X	Wersja	S mm
1 x		150 mm
1 x		150 mm
1 x		150 mm
1 x		150 mm
1 x		160 mm
1 x		300 mm
4 x		0.6x3 · 0.8x4 · 1.0x5.5 · 1.2x6.5
3 x		PH0 · PH1 · PH2

V5111-L, EAN 4047728051125

Wkładka z miękkiej pianki, pusta

46,50 €
netto bez VAT

V5635, EAN 4047728055956
Zestaw szczypiec do VW i AUDI



9

2K

V1000
3/3+

202,- €
netto bez VAT

X	Wersja	S mm
1 x		250 mm
1 x		160 mm
1 x		200 mm
1 x		180 mm
1 x		180 mm

X	Wersja	S mm
1 x		180 mm
1 x		180 mm
1 x		250 mm
1 x		180 mm

V5635-L, EAN 4047728055925
Wkładka z miękkiej pianki, pusta

46,50 €
netto bez VAT

V5637, EAN 4047728055994
Zestaw szczypiec, młotków i przecinaków



40

2K

V1000
3/3+

257,- €
netto bez VAT

X	Wersja	S mm
1 x		300 mm
1 x		280 mm
1 x		250 mm
1 x		160 mm
1 x		180 mm
1 x		180 mm
1 x		180 mm
1 x		180 mm
1 x		180 mm

X	Wersja	S mm
1 x		150 mm
1 x		150 mm
1 x		150 mm
1 x		150 mm
1 x		150 mm
1 x		150 mm
1 x		150 mm
1 x		150 mm
1 x		120 mm
1 x		3000 mm
1 x		0.05-1.00 mm
1 x		265 mm

V5637-L, EAN 4047728055987
Wkładka z miękkiej pianki, pusta

46,50 €
netto bez VAT

Wkładki z miękkiej pianki



V4511, EAN 4047728**045117**

Zestaw młotków, przecinaków, wybijaków do zawleczek do VW i AUDI

37

2K

V1000
3/3+



202,- €
netto
bez VAT

X	Wersja	S mm
1 x		150 mm
1 x		120 mm
1 x		150 mm
1 x		150 mm
1 x		150 mm
1 x		150 mm
1 x		150 mm
1 x		265 mm
1 x		280 mm
1 x		700 mm

X	Wersja	S mm
1 x		320 mm
1 x		0.05-1.00 mm
1 x		3000 mm
1 x		-
1 x		110 mm
1 x		-
1 x		10x11
1 x		-

V4510, EAN 4047728**045100**

Wkładka z miękkiej pianki, pusta

46,50 €
netto
bez VAT

V4755, EAN 4047728**047555**

Narzędzie do kół/opon

16

2K

V1000
3/3+



370,- €
netto
bez VAT

X	■	Wersja	S mm
1 x	-		128 mm
1 x	-		125 1/2
1 x	-		-
1 x	-		250 mm
1 x	-		500 mm
1 x	-		125 1/2
1 x	-		540 mm
1 x	-		500 mm
1 x	-		500 mm

X	■	Wersja	S mm
1 x	-		500 mm
1 x	-		500 mm
1 x	125 1/2		78 mm
1 x	-		15
1 x	-		17
1 x	-		19
1 x	-		21
1 x	-		22

V4754, EAN 4047728**047548**

Wkładka z miękkiej pianki, pusta

46,50 €
netto
bez VAT



V6821, EAN 4047728068222
Zestaw kluczy nasadowych



NOWOŚĆ

165

2K

V1000 XD
6/3+
3/3+ V1000 3/3+ V1000

469,- €
netto bez VAT

X	■		Wersja	S mm
1 x	10	3/8	125 1/2	36 mm
12 x	10	3/8		E20 · E18 · E16 · E14 · E12 · E11 · E10 · E8 · E7 · E6 · E5 · E4
1 x	-	10	3/8	-
1 x	-	10	3/8	237 mm
1 x	-	10	3/8	198 mm
1 x	10	3/8		-
12 x	6.3	1/4		-

X	■		Wersja	S mm
10 x	6.3	1/4		13 · 12 · 11 · 10 · 9 · 8 · 7 · 6 · 5 · 4
7 x	6.3	1/4		E11 · E10 · E8 · E7 · E6 · E5 · E4
6 x	6.3	1/4		T30H · T27H · T25H · T15H · T10H · T9H
1 x	6.3	1/4	10 3/8	26 mm
1 x	10	3/8	6.3 1/4	27 mm
1 x	-	6.3	1/4	176 mm
1 x	-	6.3	1/4	-
1 x	-	6.3	1/4	150 mm
1 x	-	6.3	1/4	29 mm
1 x	8	3/8	10 3/8	30 mm

V6821-L, EAN 4047728068055
Wkładka z miękkiej pianki, pusta

46,50 €
netto bez VAT

V6822, EAN 4047728068284
Zestaw kluczy nasadowych



NOWOŚĆ

65

2K

V1000 XD
6/3+
3/3+ V1000 3/3+ V1000

399,- €
netto bez VAT

X	■		Wersja	S mm
1 x	20	3/4	125 1/2	50 mm
1 x	125	1/2	20 3/4	46 mm
1 x	125	1/2	10 3/8	36 mm
11 x	125	1/2		22 · 19 · 18 · 17 · 16 · 15 · 14 · 13 · 12 · 11 · 10
6 x	125	1/2		E24 · E20 · E18 · E22 · E16 · E14
1 x	-	125	1/2	288 mm
1 x	-	125	1/2	-
1 x	-	125	1/2	250 mm

X	■		Wersja	S mm
12 x	6.3	1/4		-
17 x	125	1/2		10 · 11 · 12 · 13 · 14 · 15 · 16 · 17 · 18 · 19 · 20 · 21 · 22 · 24 · 27 · 30 · 32
2 x	125	1/2		16 · 21
1 x	-	125	1/2	250 mm
1 x	125	1/2	125 1/2	250 mm
1 x	125	1/2	125 1/2	125 mm
1 x	125	1/2	125 1/2	75 mm
1 x	-	125	1/2	250 mm

V6822-L, EAN 4047728068062
Wkładka z miękkiej pianki, pusta

46,50 €
netto bez VAT

V6809, EAN 4047728068307
Zestaw kluczy nasadowych trzpieniowych



NOWOŚĆ

62

2K

V1000 XD
6/3+
3/3+ V1000 3/3+ V1000

239,- €
netto bez VAT

X	■		Wersja	S mm
10 x	125	1/2		T20 · T25 · T27 · T30 · T40 · T45 · T50 · T55 · T60 · T70
10 x	125	1/2		T20 · T25 · T27 · T30 · T40 · T45 · T50 · T55 · T60 · T70
6 x	125	1/2		T40 · T45 · T50 · T55 · T60 · T70

X	■		Wersja	S mm
6 x	125	1/2		T40 · T45 · T50 · T55 · T60 · T70
9 x	125	1/2		5 · 6 · 7 · 8 · 10 · 12 · 14 · 17 · 19
8 x	125	1/2		5 · 6 · 7 · 8 · 10 · 11 · 12 · 13
7 x	125	1/2		5 · 6 · 7 · 8 · 10 · 12 · 14
6 x	125	1/2		5 · 6 · 7 · 8 · 10 · 12

V6809-L, EAN 4047728068093
Wkładka z miękkiej pianki, pusta

46,50 €
netto bez VAT

Wkładki z miękkiej pianki



V6810, EAN 4047728068413

Zestaw kluczy nasadowych trzpieniowych

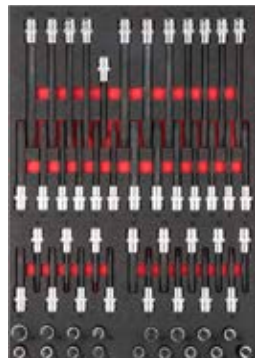

NOWOŚĆ

58

2K

V1000 XD
6/3+
3/3+ 3/3+
V1000 V1000

243,- €
netto bez VAT

X			Wersja	S mm
8 x	12.5	1/2		M5 · M6 · M8 · M9 · M10 · M12 · M14 · M16
7 x	12.5	1/2		M5 · M6 · M8 · M9 · M10 · M12 · M14
7 x	12.5	1/2		M5 · M6 · M8 · M9 · M10 · M12 · M14
4 x	12.5	1/2		M8 · M10 · M12 · M14

X			Wersja	S mm
9 x	12.5	1/2		M5 · M6 · M7 · M8 · M9 · M10 · M12 · M13 · M14
9 x	12.5	1/2		M5 · M6 · M7 · M8 · M9 · M10 · M12 · M13 · M14
7 x	12.5	1/2		M8 · M9 · M10 · M10.3 · M12 · M13 · M14
7 x	12.5	1/2		M8 · M9 · M10 · M10.3 · M12 · M13 · M14

V6810-L, EAN 4047728068109

Wkładka z miękkiej pianki, pusta

46,50 €
netto bez VAT

V6807, EAN 4047728068277

Zestaw kluczy płasko-oczkowych z grzechotką



NOWOŚĆ

33

2K

V1000 XD
6/3+
3/3+ 3/3+
V1000 V1000

535,- €
netto bez VAT

X		Wersja	S mm
18 x			8 · 9 · 10 · 11 · 12 · 13 · 14 · 15 · 16 · 17 · 18 · 19 · 21 · 22 · 24 · 27 · 30 · 32

X		Wersja	S mm
22 x			6 · 7 · 8 · 9 · 10 · 11 · 12 · 13 · 14 · 15 · 16 · 17 · 18 · 19 · 20 · 21 · 22 · 24 · 27 · 30 · 32 · 36

V6807-L, EAN 4047728068079

Wkładka z miękkiej pianki, pusta

46,50 €
netto bez VAT

V6808, EAN 4047728068291

Zestaw kluczy płaskich i oczkowych dwustronnych

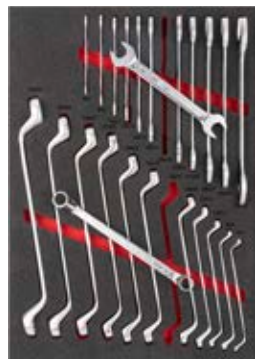

NOWOŚĆ

24

2K

V1000 XD
6/3+
3/3+ 3/3+
V1000 V1000

199,- €
netto bez VAT

X		Wersja	S mm
1 x			6x7 · 8x9 · 10x11 · 12x13 · 14x15 · 16x17 · 18x19 · 20x22 · 21x23 · 24x27 · 25x28 · 30x32

X		Wersja	S mm
1 x			6x7 · 8x9 · 10x11 · 12x13 · 14x15 · 16x17 · 18x19 · 20x22 · 21x23 · 24x27 · 25x28 · 30x32

V6808-L, EAN 4047728068086

Wkładka z miękkiej pianki, pusta

46,50 €
netto bez VAT

V6813, EAN 4047728068444

Zestaw wkrętek



NOWOŚĆ

30

2K

V1000 XD
6/3+
3/3+ 3/3+
V1000 V1000

169,- €
netto
bez VAT

X		Wersja	S mm
6 x	●		0.6x3 · 0.8x4 · 1.0x5.5 · 1.2x6.5 · 1.6x8 · 1.6x10
4 x	⊕		PH0 · PH1 · PH2 · PH3
1 x	●		1x5.5
1 x	⊕		PH2

X		Wersja	S mm
4 x	●		0.6x3.5 · 1.0x4.5 · 1x5.5 · 1.2x6.5
2 x	⊕		PH1 · PH2
11 x	⊗		T6 · T7 · T8 · T9 · T10 · T15 · T20 · T25 · T27 · T30 · T40
1 x	●		3x0.5

V6813-L, EAN 4047728068130

Wkładka z miękkiej pianki, pusta

46,50 €
netto
bez VAT

V6814, EAN 4047728068451

Zestaw wkrętek i bitów



NOWOŚĆ

97

2K

V1000 XD
6/3+
3/3+ 3/3+
V1000 V1000

229,- €
netto
bez VAT

X	■		Wersja	S mm
1 x	-	-		260 mm
1 x	-	-		130 mm
1 x	-	●		-
1 x	-	●		300 mm
1 x	-	⊕		1.6 · 2 · 2.4 · 3 mm · PH00 · PH0
1 x	-	⊗		T10 - T50

X	■		Wersja	S mm
1 x	-	○		1.5 - 10
1 x	-	⊕ 1/4		200 mm
1 x	⊕ 1/4	-		-
1 x	⊕ 1/4	●		-

V6814-L, EAN 4047728068147

Wkładka z miękkiej pianki, pusta

46,50 €
netto
bez VAT

V6815, EAN 4047728068468

Zestaw szczypiec



NOWOŚĆ

23

2K

V1000 XD
6/3+
3/3+ 3/3+
V1000 V1000

349,- €
netto
bez VAT

X		Wersja	S mm
1 x			345 mm
1 x			345 mm
1 x			335 mm
1 x			340 mm
1 x			340 mm
1 x			300 mm
1 x			290 mm

X		Wersja	S mm
1 x			250 mm
1 x			200 mm
1 x			160 mm
1 x			115 mm
1 x			180 mm
1 x			-

V6815-L, EAN 4047728068154

Wkładka z miękkiej pianki, pusta

46,50 €
netto
bez VAT

Wkładki z miękkiej pianki



V6816, EAN 4047728068475
Zestaw szczypiec



NOWOŚĆ

17

2K

V1000 XD
6/3+
3/3+ 3/3+
V1000 V1000

359,- €
netto
bez VAT

X	Wersja	S mm
1 x		16-27
1 x		11-19
1 x		-
1 x		180 mm

X	Wersja	S mm
1 x		180 mm
1 x		180 mm
1 x		180 mm
1 x		-
1 x		-

V6816-L, EAN 4047728068161
Wkładka z miękkiej pianki, pusta

46,50 €
netto
bez VAT

V6817, EAN 4047728068499
Zestaw młotków, przecinaków i
wybijaków do zawleczek



NOWOŚĆ

51

2K

V1000 XD
6/3+
3/3+ 3/3+
V1000 V1000

289,- €
netto
bez VAT

X	Wersja	S mm
1 x		350 mm
1 x		280 mm
1 x		280 mm
1 x		645 mm
1 x		-
1 x		-
1 x		-
1 x		-
1 x		-
1 x		150 mm
1 x		150 mm
1 x		150 mm
1 x		150 mm

X	Wersja	S mm
1 x		150 mm
1 x		150 mm
1 x		150 mm
1 x		120 mm
1 x		190 mm
1 x		170 mm
1 x		185 mm
1 x		185 mm
1 x		-
1 x		-

V6817-L, EAN 4047728068178
Wkładka z miękkiej pianki, pusta

46,50 €
netto
bez VAT

V6818, EAN 4047728068482
Zestaw skrobaków i dźwigni do demontażu



NOWOŚĆ

41

2K

V1000 XD
6/3+
3/3+ 3/3+
V1000 V1000

169,- €
netto
bez VAT

X	Wersja	S mm
1 x		165 mm
1 x		-
1 x		330 mm
1 x		-

X	Wersja	S mm
1 x		265 mm
1 x		-
1 x		-
1 x		-

V6818-L, EAN 4047728068185
Wkładka z miękkiej pianki, pusta

46,50 €
netto
bez VAT

V6811, EAN 4047728068420
Zestaw kluczy nasadowych do kluczy udarowych



NOWOŚĆ

81

2K

V1000 XD
6/3+
3/3+ V1000 | 3/3+ V1000

669,- €
netto bez VAT

X			Wersja	S mm
4 x	20	3/4"		24 · 30 · 32 · 36
1 x	6.3	1/4"		-
	10	3/8"		-
	12.5	1/2"		-
1 x	12.5	1/2"		78 mm
1 x	12.5	1/2"		19
1 x	12.5	1/2"		17
8 x	12.5	1/2"		T30 · T40 · T45 · T50 · T55 · T60 · T70 · T80
8 x	12.5	1/2"		M5 · M6 · M8 · M10 · M12 · M14 · M16 · M18
8 x	12.5	1/2"		H5 · H6 · H8 · H10 · H12 · H14 · H17 · H19

X			Wersja	S mm
13 x	12.5	1/2"		10 · 11 · 12 · 13 · 14 · 15 · 16 · 17 · 18 · 19 · 21 · 22 · 24
13 x	12.5	1/2"		10 · 11 · 12 · 13 · 14 · 15 · 16 · 17 · 18 · 19 · 21 · 22 · 24
9 x	12.5	1/2"		10 · 11 · 12 · 13 · 14 · 15 · 16 · 17 · 19
6 x	6.3	1/4"		T10 · T15 · T20 · T25 · T30 · T40
1 x	-			15
1 x	-			17
1 x	-			19
1 x	-			21
1 x	-			22

V6811-L, EAN 4047728068116
Wkładka z miękkiej pianki, pusta

46,50 €
netto bez VAT

V6812, EAN 4047728068437
Narzędzie do kół/ opon



NOWOŚĆ

13

2K

V1000 XD
6/3+
3/3+ V1000 | 3/3+ V1000

399,- €
netto bez VAT

X		Wersja	S mm
1 x	-		-
1 x	-		-
1 x	-		270 mm
1 x	-		500 mm
1 x	-		-

X		Wersja	S mm
1 x	-		128 mm
1 x	-		-
1 x	12.5	1/2"	118 mm
1 x	-		250 mm
1 x	12.5	1/2"	540 mm

V6812-L, EAN 4047728068123
Wkładka z miękkiej pianki, pusta

46,50 €
netto bez VAT

Wkładki z miękkiej pianki



V5009, EAN 4047728050098
2-komponentowa wkładka z
miękkiej pianki, z wgłębieniem



2K

1/3+

25,50 €
netto
bez VAT

V5018, EAN 4047728050180
2-komponentowa wkładka z
miękkiej pianki, z wgłębieniem



2K

1/2+

35,50 €
netto
bez VAT

V4631, EAN 4047728046312
Wkładka z miękkiej pianki,
bez wyfrezowania



1/3+

12,90 €
netto
bez VAT

V4632, EAN 4047728046329
Wkładka z miękkiej pianki,
bez wyfrezowania



V1000
3/3+

25,90 €
netto
bez VAT



V4586, EAN 4047728**045865**
Zestaw kluczy nasadowych
do VIGOR 1000 XL

219

2K

V1000
4/3+

X	■	Wersja	S mm	X	■	Wersja	S mm
5 x	6.3 1/4	R5 · R6 · R7 · R8 · R9		3 x	6.3 1/4	P20 · PZ1 · PZ2	
3 x	6.3 1/4	T5 · T6 · T7		6 x	6.3 1/4	T9 · T10 · T15 · T20 · T25 · T30	
3 x	6.3 1/4	M5 · M6 · M8		7 x	6.3 1/4	T9H · T10H · T15H · T15H · T20H · T27H · T30H	
9 x	6.3 1/4	T7H · T10H · T15H · T20H · T25H · T27H · T30H · T40H · T45H		6 x	10 3/8	E10 · E11 · E12 · E14 · E16 · E18	
6 x	8 5/16	T40 · T45 · T50 · T55 · T60 · T70		6 x	10 3/8	10 · 11 · 12 · 13 · 14 · 15	
5 x	8 5/16	7 · 8 · 10 · 12 · 14		10 x	10 3/8	10 · 11 · 12 · 13 · 14 · 15 · 16 · 17 · 18 · 19	
2 x	8 5/16	PH3 · PH4		17 x	12 1/2	10 · 11 · 12 · 13 · 14 · 15 · 16 · 17 · 18 · 19 · 20 · 21 · 22 · 24 · 27 · 30 · 32	
2 x	8 5/16	PZ3 · PZ4		5 x	12 1/2	16 · 17 · 18 · 19 · 22	
3 x	8 5/16	8 · 10 · 12		2 x	12 1/2	E20 · E22	
6 x	8 5/16	T40H · T45H · T50H · T55H · T60H · T70H		13 x	6.3 1/4	4 · 4.5 · 5 · 5.5 · 6 · 7 · 8 · 9 · 10 · 11 · 12 · 13 · 14	
4 x	-	1.27 · 1.5 · 2 · 2.5		7 x	6.3 1/4	4 · 5 · 6 · 7 · 8 · 9 · 10	
1 x	6.3 1/4	6.3 1/4	30 mm	5 x	6.3 1/4	E4 · E5 · E6 · E7 · E8	
1 x	10 3/8	8 5/16	28 mm	1 x	6.3 1/4	T27	
1 x	12 1/2	8 5/16	37 mm	1 x	-	6.3 1/4	150 mm
1 x	6.3 1/4	6.3 1/4	110 mm	1 x	-	6.3 1/4	150 mm
1 x	-	12 1/2	43.7 mm	1 x	-	10 3/8	198 mm
8 x	12 1/2	T27 · T30 · T40 · T45 · T50 · T55 · T60 · T70		1 x	-	12 1/2	250 mm
8 x	12 1/2	T20 · T25 · T27 · T30 · T40 · T45 · T50 · T55		1 x	6.3 1/4	6.3 1/4	40 mm
8 x	12 1/2	5 · 6 · 7 · 8 · 10 · 11 · 14 · 17		1 x	10 3/8	10 3/8	50 mm
8 x	12 1/2	5 · 6 · 7 · 8 · 10 · 11 · 12 · 13		1 x	12 1/2	12 1/2	75 mm
7 x	12 1/2	M5 · M6 · M8 · M9 · M10 · M14 · M16		1 x	6.3 1/4	6.3 1/4	50 mm
7 x	12 1/2	M5 · M6 · M8 · M9 · M10 · M12 · M14		1 x	6.3 1/4	6.3 1/4	100 mm
4 x	6.3 1/4	3 · 4 · 5 · 6		1 x	10 3/8	10 3/8	125 mm
4 x	6.3 1/4	0.8x4-1x5.5 · 1.2x6.5-1.2x7		1 x	12 1/2	12 1/2	125 mm
3 x	6.3 1/4	PH0 · PH1 · PH2		1 x	12 1/2	12 1/2	250 mm
				1 x	10 3/8		18
				2 x	12 1/2		16 · 21

380,- €
netto bez VAT



V4521, EAN 4047728**045216**
Wkładka z miękkiej pianki, pusta

57,50 €
netto bez VAT

Wkładki z miękkiej pianki



V5170, EAN 4047728051712
Zestaw wkrętek

60

2K

V1000
4/3+

X	Wersja	S mm
1 x		T10 - T15
1 x		1.5 - 10
11 x		T10 · T15 · T20 · T25 · T27 · T30 · T40 · T6 · T7 · T8 · T9
6 x		1.6x8 · 1.6x10 · 0.6x3 · 0.8x4 · 1.0x5.5 · 1.2x6.5
4 x		PH3 · PH0 · PH1 · PH2
1 x		3x0.5

X	Wersja	S mm
1 x		1x5.5
1 x		PH2
1 x		1.6 · 2 · 2.4 · 3 mm PH00 · PH0
6 x		6 · 7 · 8 · 10 · 12 · 13
4 x		0.6x3.5 · 1.0x4.5 · 1x5.5 · 1.2x6.5
3 x		PH1 · PH2 · PH3

205,- €
netto bez VAT



V5170-L, EAN 4047728051729
Wkładka z miękkiej pianki, pusta

57,50 €
netto bez VAT

V5638, EAN 4047728056410
Zestaw szczypiec, młotków i przecinaków

38

2K

V1000
4/3+

X	Wersja	S mm
1 x		250 mm
1 x		335 mm
1 x		340 mm
1 x		200 mm
1 x		180 mm
1 x		160 mm
1 x		180 mm
1 x		180 mm
1 x		140 mm
1 x		140 mm
1 x		180 mm
1 x		180 mm
1 x		150 mm
1 x		150 mm

X	Wersja	S mm
1 x		150 mm
1 x		150 mm
1 x		150 mm
1 x		150 mm
1 x		150 mm
1 x		150 mm
1 x		150 mm
1 x		120 mm
1 x		265 mm
1 x		280 mm
1 x		-
1 x		-
1 x		280 mm
1 x		360 mm
1 x		-

399,- €
netto bez VAT



V5638-L, EAN 4047728056007
Wkładka z miękkiej pianki, pusta

57,50 €
netto bez VAT

V6650, EAN 4047728067454

Zestaw kluczy płasko-oczkowych i płaskich dwustronnych oczkowych do VIGOR 1000 XL

58

2K

V1000
4/3+

X	Wersja	S mm
12 x		6 x 7 · 8 x 9 · 10 x 11 · 12 x 13 · 14 x 15 · 16 x 17 · 18 x 19 · 20 x 22 · 21 x 23 · 24 x 27 · 25 x 28 · 30 x 32
		6 · 7 · 8 · 9 · 10 · 11 · 12 · 13 · 14 · 15 · 16 · 17 · 18 · 19 · 20 · 21 · 22 · 24 · 27 · 30 · 32 · 36

X	Wersja	S mm
12 x		8 · 9 · 10 · 11 · 12 · 13 · 14 · 15 · 16 · 17 · 18 · 19
		6 x 7 · 8 x 9 · 10 x 11 · 12 x 13 · 14 x 15 · 16 x 17 · 18 x 19 · 20 x 22 · 21 x 23 · 24 x 27 · 25 x 28 · 30 x 32

399,- €
netto bez VAT

NOWOŚĆ



V5170-L, EAN 4047728051729

Wkładka z miękkiej pianki, pusta

57,50 €
netto bez VAT



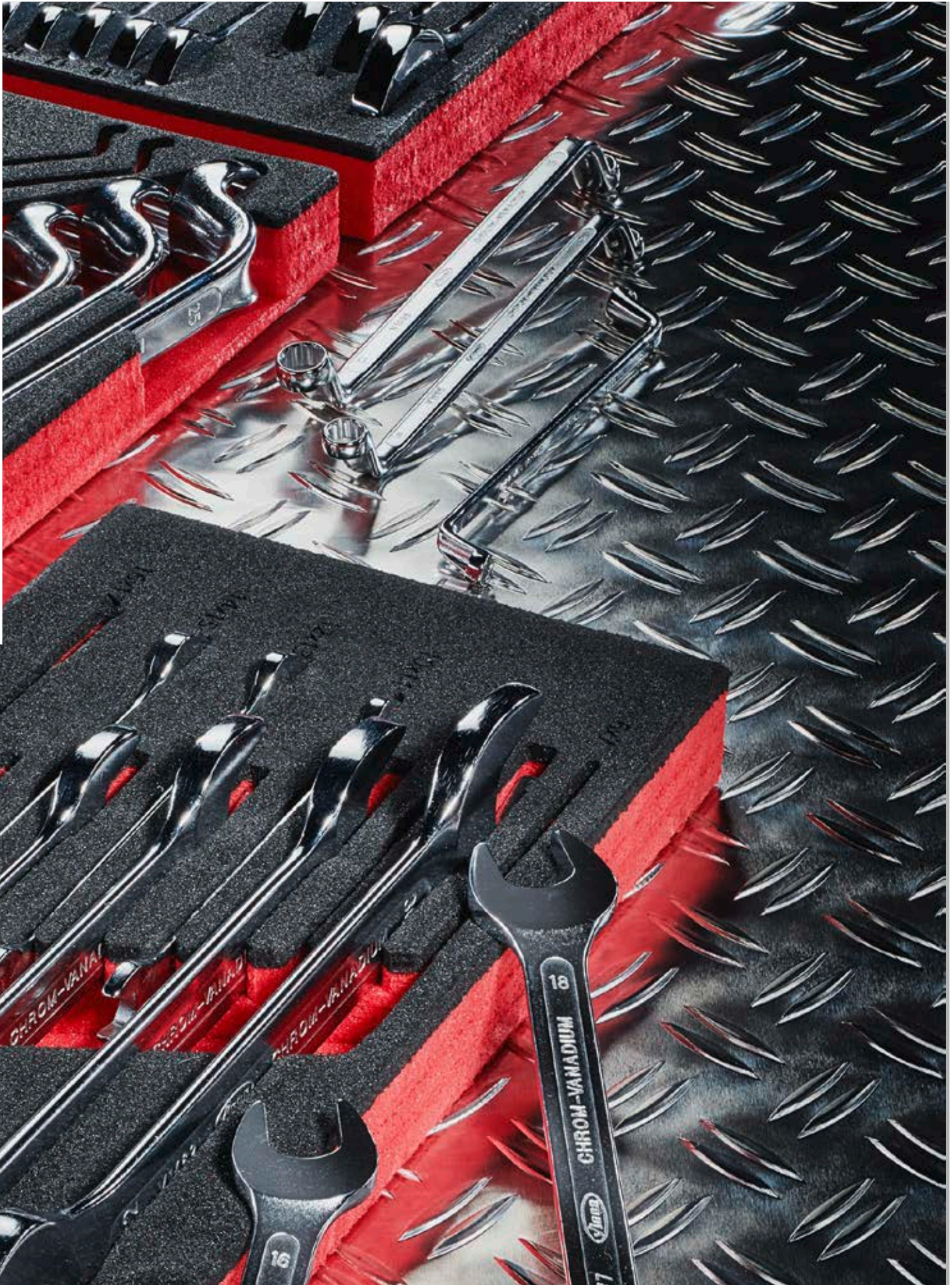



Narzędzia ręczne

Systemy kluczy nasadowych 132–181

Uniwersalna walizka na narzędzia 182–183

Klucze maszynowe płaskie 184–194

Wkrętaki i nasadki wkrętakowe (bity) 195–203

Szczypce 204–215

Narzędzia z atestem VDE 216–219

Narzędzia udarowe, skrobaki i narzędzia do luzowania 220–226

Różne narzędzia ręczne 227

Przecinanie i piłowanie 228–235

V5202, EAN 4047728**068987**

Zestaw kluczy nasadowych, bardzo płaskich

6.3 1/4"

25



NOWOŚĆ

Z uchwytem do bitów i bitami!

75,- €
netto
bez VAT

Nr VIGOR	Opis	Wersja	S mm	EAN 4047728+	€
V5202-1	Grzechotka zapadkowa		6.3 1/4"	069366	29,90
V5202-2	Adapter czworokątny		6.3 1/4"	069373	4,90
V5202-4	Klucz nasadowy, bardzo płaski		4	069380	3,50
V5202-4.5	Klucz nasadowy, bardzo płaski		4.5	069397	3,50
V5202-5	Klucz nasadowy, bardzo płaski		5	069403	3,50
V5202-5.5	Klucz nasadowy, bardzo płaski		5.5	069410	3,50
V5202-6	Klucz nasadowy, bardzo płaski		6	069427	3,50
V5202-7	Klucz nasadowy, bardzo płaski		7	069434	3,50
V5202-8	Klucz nasadowy, bardzo płaski		8	069441	3,50
V5202-9	Klucz nasadowy, bardzo płaski		9	069458	3,50
V5202-10	Klucz nasadowy, bardzo płaski		10	069465	3,50
V5202-11	Klucz nasadowy, bardzo płaski		11	069472	3,50
V5202-12	Klucz nasadowy, bardzo płaski		12	069489	3,50
V5202-13	Klucz nasadowy, bardzo płaski		13	069496	3,50
V5202-14	Klucz nasadowy, bardzo płaski		14	069502	3,90



V3734N, EAN 4047728056427

Zestaw kluczy nasadowych



23

NOWOŚĆ

Spis pozycji składowych od strony 135

X	■		Wersja	S mm
12 x	6.3 1/4	●		4 · 4.5 · 5 · 5.5 · 6 · 7 · 8 · 9 · 10 · 11 · 12 · 13
1 x	6.3 1/4	6.3 1/4		100 mm
1 x	6.3 1/4	6.3 1/4		25 mm
1 x	-	6.3 1/4		150 mm
2 x	6.3 1/4	+		PH1 · PH2
2 x	6.3 1/4	+		PZ1 · PZ2
4 x	6.3 1/4	⊛		T15 · T20 · T25 · T30

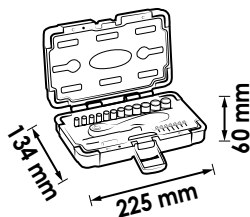

39,90 €
netto
bez VAT

V2414N, EAN 4047728056434

Zestaw kluczy nasadowych



46

NOWOŚĆ

Spis pozycji składowych od strony 135

X	■		Wersja	S mm
13 x	6.3 1/4	●		4 · 4.5 · 5 · 5.5 · 6 · 7 · 8 · 9 · 10 · 11 · 12 · 13 · 14
3 x	6.3 1/4	●		0.8x4 · 1x5.5 · 1.2x7
6 x	6.3 1/4	○		3 · 4 · 5 · 6 · 7 · 8
3 x	6.3 1/4	+		PH1 · PH2 · PH3
3 x	6.3 1/4	+		PZ1 · PZ2 · PZ3
6 x	6.3 1/4	⊛		T10 · T15 · T20 · T25 · T30 · T40
4 x	-	○		1.27 · 1.5 · 2 · 2.5
1 x	10 3/8	6.3 1/4		27 mm
1 x	6.3 1/4	6.3 1/4		110 mm
1 x	6.3 1/4	6.3 1/4		50 mm
1 x	6.3 1/4	6.3 1/4		100 mm
1 x	6.3 1/4	6.3 1/4		145 mm
1 x	6.3 1/4	6.3 1/4		40 mm
1 x	-	6.3 1/4		150 mm
1 x	-	6.3 1/4		150 mm

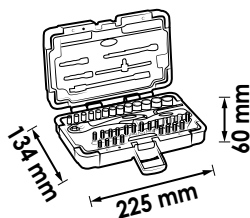

56,65 €
netto
bez VAT

V4217, EAN 4047728042178

Zestaw kluczy nasadowych do różnych kształtów łbów śrub



40



Spis pozycji składowych od strony 137

X	■	●	Wersja	S mm
7 x	6.3 1/4"	●	T10 · T15 · T20 · T25 · T27 · T30 · T40	
5 x	6.3 1/4"	●	M4 · M5 · M6 · M8 · M10	
6 x	6.3 1/4"	●	3 · 4 · 5 · 6 · 7 · 8	
2 x	6.3 1/4"	●	PH1 · PH2	
2 x	6.3 1/4"	●	PZ1 · PZ2	
1 x	6.3 1/4"	6.3 1/4"		25 mm
13 x	6.3 1/4"	●		4 · 4.5 · 5 · 5.5 · 6 · 7 · 8 · 9 · 10 · 11 · 12 · 13 · 14
1 x	-	6.3 1/4"		150 mm
1 x	6.3 1/4"	6.3 1/4"		40 mm
1 x	6.3 1/4"	6.3 1/4"		100 mm
1 x	-	6.3 1/4"		150 mm

62,- €
netto
bez VAT

V1897, EAN 4047728018975

Zestaw kluczy nasadowych do różnych kształtów łbów śrub

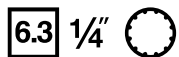

Różne kształty łbów śrub



12



Wszystkie klucze nasadowe pasują do 6 różnych profili!

Lista pozycji składowych – strona 140

X	■	●	Wersja	S mm
12 x	6.3 1/4"	●		4 · 5 · 5.5 · 6 · 7 · 8 · 9 · 10 · 11 · 12 · 13 · 14

29,- €
netto
bez VAT

V6014, EAN 4047728055833

Grzechołka zapadkowa o uzębieniu drobnym

- Wersja zakrzywiona
- Pokryte tworzywem sztucznym
- Przycisk uruchamiający
- 72 zęby
- Kąt załączenia 5°

6.3 1/4"



28,50 €
netto
bez VAT

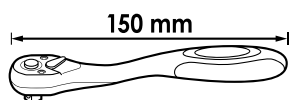

6.3 1/4"

V6014-REP, EAN 4047728056519

Zestaw naprawczy

- Zestaw naprawczy do grzechołki zapadkowej o uzębieniu drobnym V6014



10,20 €
netto
bez VAT

V5436, EAN 4047728054362

Grzechołka zapadkowa z pokrętle 360°

- Zastosowanie w warunkach ograniczonej przestrzeni
- Czworokąt przetykany do trybu prawo-/lewostronnego
- Możliwa standardowa obsługa przez unieruchomienie
- Uruchamianie tylko poprzez obroty w prawo
- 72 zęby
- Kąt załączenia 5°

6.3 1/4"



Mechanizm napędowy
w uchwycie z
możliwością
przekręcenia o 360°

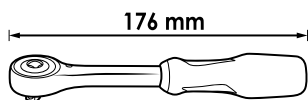

6.3 1/4"

**Luzowanie i dokręcanie połączeń
śrubowych tylko w trybie zablokowanym!**

41,50 €
netto
bez VAT

V6614, EAN 4047728066440

**Teleskopowa grzechołka
zapadkowa z przegubem**

- Zakres wysuwania: 175-225 mm
- Głowica z możliwością wychylenia o 180° wraz z blokadą
- Przycisk uruchamiający
- 72 zęby
- Kąt załączenia 5°

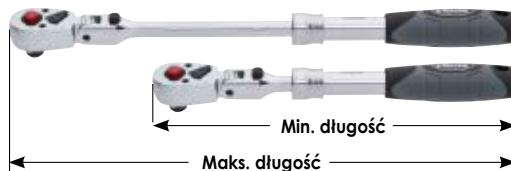

Min. długość

Maks. długość

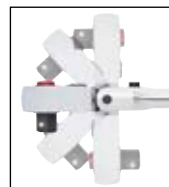

Blokowanie
w 5 pozycjach



Możliwość ustawiania w różnych
punktach blokowania
Przykład na V6638



35,70 €
netto
bez VAT

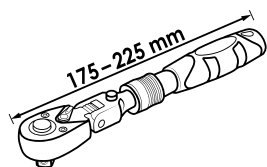

NOWOŚĆ

V6614-REP, EAN 4047728067980

Zestaw naprawczy

- Zestaw naprawczy do grzechołki zapadkowej o uzębieniu drobnym V6614



9,90 €
netto
bez VAT

V4944, EAN 4047728049443

Grzechotka zapadkowa o uzębieniu drobnym, wersja długa

- Wytrzymałe i łatwe w naprawie
- System zamknięty
- Łatwe w czyszczeniu
- 72 zęby
- Kąt załączenia 5°
- DIN 3122, ISO 3315

6.3 1/4"



Znacznie przekracza wymagania dotyczące obciążenia zawarte w normie DIN 3122!

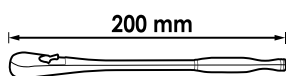

6.3 1/4"

System zamknięty



Solidne wykonanie z litej stali



39,90 €
netto
bez VAT

6.3 1/4"

V4944-S, EAN 4047728055345

Grzechotka zapadkowa o uzębieniu drobnym, standardowa

- Wytrzymałe i łatwe w naprawie
- System zamknięty
- Łatwe w czyszczeniu
- 72 zęby
- Kąt załączenia 5°



34,90 €
netto
bez VAT

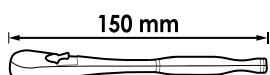

6.3 1/4"

V4944-REP, EAN 4047728049474

Zestaw naprawczy

- Zestaw naprawczy do grzechotek zapadkowych wykonanych w całości ze stali V4944 · V4944-S · V4944-XS



19,90 €
netto
bez VAT

V4944-XS, EAN 4047728069557

Grzechotka zapadkowa o uzębieniu drobnym, wersja bardzo krótka

- Wytrzymałe i łatwe w naprawie
- System zamknięty
- Łatwe w czyszczeniu
- 72 zęby
- Kąt załączenia 5°

6.3 1/4"

NOWOŚĆ

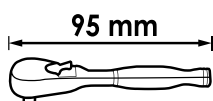

32,90 €
netto
bez VAT

Grzechotka

- 72 zęby
- Kąt załączenia 5°

6.3 1/4" 6.3 1/4"



Nr VIGOR	mm	EAN 4047728+	€
V2941	29	029414	15,50

Uchwyt nasadowy

6.3 1/4"



Nr VIGOR	mm	EAN 4047728+	€
V2458N	150	058179	7,10

Pokrętko z przetyczką

6.3 1/4" 6.3 1/4"



Nr VIGOR	mm	EAN 4047728+	€
V2453N	110	058124	4,-

Przegub uniwersalny

6.3 1/4" 6.3 1/4"



Nr VIGOR	mm	EAN 4047728+	€
V2454N	40	058131	5,65

Przedłużka elastyczna

6.3 1/4" 6.3 1/4"



Nr VIGOR	mm	EAN 4047728+	€
V2457N	145	058162	5,65



Przedłużka z przegubem

- Obsługa połączeń śrubowych w warunkach ograniczonej przestrzeni montażowej w celu ominięcia przeszkadzających krawędzi
- Kulisty, stożkowy czop kwadratowy

6.3 1/4 6.3 1/4

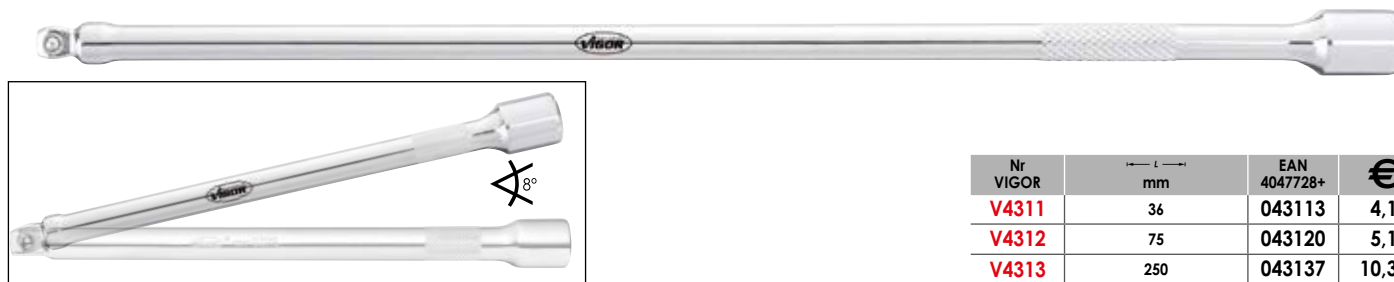

Nr VIGOR	mm	EAN 4047728+	€
V4311	36	043113	4,10
V4312	75	043120	5,15
V4313	250	043137	10,30

Przedłużka

6.3 1/4 6.3 1/4



Nr VIGOR	mm	EAN 4047728+	€
V2455N	50	058148	3,-
V2456N	100	058155	4,-

Adapter

6.3 1/4 10 3/8



Nr VIGOR	mm	EAN 4047728+	€
V2014	26	020145	1,75

Adapter

6.3 1/4" 6.3 1/4"



Nr VIGOR	mm	EAN 4047728+	€
V2452N	30	058117	2,05

Adapter do bitów

6.3 1/4" 6.3 1/4"



Nr VIGOR	mm	EAN 4047728+	€
V3651N	25	058872	2,05

Klucz nasadowy

6.3 1/4"



Nr VIGOR	S mm	mm	EAN 4047728+	€
V2413N	4	25	057738	2,05
V2415N	4,5	25	057745	2,05
V2416N	5	25	057752	2,05
V2417N	5,5	25	057769	2,05
V2418N	6	25	057776	2,05
V2419N	7	25	057783	2,05
V2420N	8	25	057790	2,05

Nr VIGOR	S mm	mm	EAN 4047728+	€
V2421N	9	25	057806	2,05
V2422N	10	25	057813	2,05
V2423N	11	25	057820	2,05
V2424N	12	25	057837	2,05
V2425N	13	25	057844	2,25
V2426N	14	25	057851	2,60



Klucz nasadowy , długi



Nr VIGOR	S mm	mm	EAN 4047728+	€
V2533N	4	50	058193	3,-
V2534N	5	50	058209	3,-
V2535N	6	50	058216	3,-
V2536N	7	50	058223	3,-
V2537N	8	50	058230	3,-
V2538N	9	50	058247	3,-
V2539N	10	50	058254	3,-
V2699N	11	50	058735	3,-
V2700N	12	50	058742	3,-
V2701N	13	50	058759	3,-

Klucz nasadowy TORX®



Nr VIGOR	S mm	mm	EAN 4047728+	€
V2185	E4	24,8	021852	3,20
V2186	E5	24,8	021869	3,20
V2187	E6	24,8	021876	3,20
V2188	E7	24,8	021883	3,20
V2189	E8	24,8	021890	3,20
V2722	E10	24,8	027229	3,80
V2723	E11	24,8	027236	3,80

Klucz nasadowy o profilu uniwersalnym



Nr VIGOR	S mm	mm	EAN 4047728+	€
V1976	4	25	019767	2,70
V1977	5	25	019774	2,70
V1979	6	25	019798	2,70
V1980	7	25	019804	2,70
V1981	8	25	019811	2,70
V1982	9	25	019828	2,70

Nr VIGOR	S mm	mm	EAN 4047728+	€
V1983	10	25	019835	2,70
V1984	11	25	019842	2,70
V1985	12	25	019859	2,70
V1986	13	25	019866	2,70
V1987	14	25	019873	2,70

Klucz nasadowy trzpieniowy TORX®



Nr VIGOR	S mm	mm	EAN 4047728+	€
V2595N	T9	38	058599	2,05
V2442N	T10	38	058018	2,05
V2443N	T15	38	058025	2,05
V2444N	T20	38	058032	2,05
V2445N	T25	38	058049	2,05
V2130N	T27	38	057042	2,05
V2446N	T30	38	058056	2,05
V2447N	T40	38	058063	2,05

Klucz nasadowy trzpieniowy



Nr VIGOR	S mm	mm	EAN 4047728+	€
V2596N	T9H	38	058605	2,70
V2136	T10H	37	021364	2,05
V2138	T15H	37	021388	2,05
V2139	T20H	37	021395	2,05
V2140	T25H	37	021401	2,05
V2141	T27H	37	021418	2,05
V2142	T30H	37	021425	2,05

Klucz nasadowy trzpieniowy



Nr VIGOR	S mm	L mm	EAN 4047728+	€
V2593N	PH0	38	058575	2,25
V2436N	PH1	38	057950	2,25
V2437N	PH2	38	057967	2,25
V2438N	PH3	38	057974	2,25

Klucz nasadowy trzpieniowy



Nr VIGOR	S mm	L mm	EAN 4047728+	€
V2594N	PZ0	38	058582	2,25
V2439N	PZ1	38	057981	2,25
V2440N	PZ2	38	057998	2,25
V2441N	PZ3	38	058001	2,25

Klucz nasadowy trzpieniowy



Nr VIGOR	S mm	L mm	EAN 4047728+	€
V2427N	0,8x4	38	057868	2,25
V2428N	1x5,5	38	057875	2,25
V2597N	1,2x6,5	38	058612	2,25
V2429N	1,2x7	38	057882	2,25

Klucz nasadowy trzpieniowy



Nr VIGOR	S mm	L mm	EAN 4047728+	€
V2430N	3	38	057899	2,25
V2431N	4	38	057905	2,25
V2432N	5	38	057912	2,25
V2433N	6	38	057929	2,25
V2434N	7	38	057936	2,25
V2435N	8	38	057943	2,25



V6202, EAN 4047728062022

Zestaw kluczy nasadowych, bardzo płaskich

- Płaski profil klucza nasadowego – bezpośredni kontakt z nakrętką / połączeniem śrubowym
- Wytrzymała grzechołka zapadkowa wykonana całkowicie ze stali
- Praca w lewo i w prawo
- Ergonomiczny uchwyt
- Klucze nasadowe bez skosu wlotowego
- Bardzo krótkie klucze nasadowe umożliwiają prace w bardzo ciasnych miejscach
- Klucze nasadowe z gniazdem sześciokątnym zewnętrznym o rozwarości 17 mm do użycia z kluczem oczkowym lub płaskim



10 3/8"

18

Bardzo płaski



Rozwiązanie problemu w przypadku płaskich połączeń śrubowych i ograniczonych przestrzeni!

Porównanie

Standardowy, SW 17 mm

Bardzo płaski, SW 17 mm

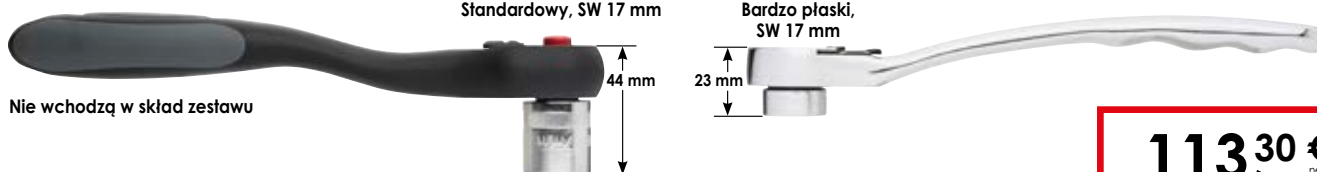

Nie wchodzi w skład zestawu

113,30 €
netto bez VAT

Nr VIGOR			Opis	S mm	L mm	EAN 4047728+	€
V6202-1	-		Grzechołka zapadkowa	-	200	062640	36,10
V6202-2			Adapter czworokątny	-	30	062657	10,80
V6202-3			Przegub uniwersalny	-	60	062664	7,80
V6202-4			Przedłużka 75 mm	-	75	062671	6,20
V6202-5			Przedłużka 150 mm	-	150	062688	7,20
V6202-8			Klucz nasadowy, bardzo płaski	8	-	062053	3,90
V6202-9			Klucz nasadowy, bardzo płaski	9	-	062077	3,90
V6202-10			Klucz nasadowy, bardzo płaski	10	-	062091	3,90
V6202-11			Klucz nasadowy, bardzo płaski	11	-	062107	3,90
V6202-12			Klucz nasadowy, bardzo płaski	12	-	062510	3,90
V6202-13			Klucz nasadowy, bardzo płaski	13	-	062534	3,90
V6202-14			Klucz nasadowy, bardzo płaski	14	-	062572	4,50
V6202-15			Klucz nasadowy, bardzo płaski	15	-	062589	4,50
V6202-16			Klucz nasadowy, bardzo płaski	16	-	062596	4,50
V6202-17			Klucz nasadowy, bardzo płaski	17	-	062602	5,-
V6202-19			Klucz nasadowy, bardzo płaski	19	-	062220	5,-
V6202-21			Klucz nasadowy, bardzo płaski	21	-	062619	5,-
V6202-22			Klucz nasadowy, bardzo płaski	22	-	062626	5,40

**Bez fazy wlotowej
Do niskich łbów śrub!**

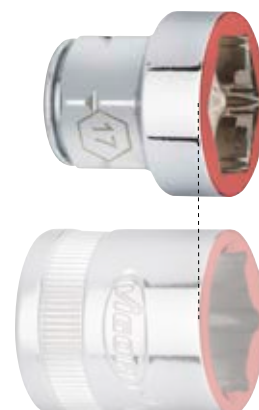

Systemy kluczy nasadowych



V2305N, EAN 4047728056441

Zestaw kluczy nasadowych



61

NOWOŚĆ

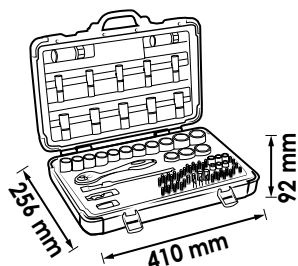

99,- €
netto
bez VAT

Spis pozycji składowych od strony 145

X	■	●	Wersja	S mm
18 x	10 3/8	●		6 · 7 · 8 · 9 · 10 · 11 · 12 · 13 · 14 · 15 · 16 · 17 · 18 · 19 · 20 · 21 · 22 · 24
10 x	10 3/8	●		8 · 9 · 10 · 11 · 12 · 13 · 14 · 15 · 17 · 19
2 x	10 3/8	●		16 · 21
7 x	10 3/8	○		3 · 4 · 5 · 6 · 7 · 8 · 10
3 x	10 3/8	●		0.8x5.5 · 1x7 · 1.2x8
3 x	10 3/8	+		PH1 · PH2 · PH3
3 x	10 3/8	+		PZ1 · PZ2 · PZ3

X	■	●	Wersja	S mm
9 x	10 3/8	●		T15 · T20 · T25 · T27 · T30 · T40 · T45 · T50 · T55
1 x	10 3/8	⊗ 3/8		28 mm
1 x	12 1/2	10 3/8		250 mm
1 x	10 3/8	10 3/8		75 mm
1 x	10 3/8	10 3/8		250 mm
1 x	10 3/8	10 3/8		50 mm
1 x	-	10 3/8		198 mm

V6017, EAN 4047728**064361**

Zestaw kluczy nasadowych trzpieniowych TORX®

- Groty fosforanowane
- Stal chromowo-wanadowa
- Radelkowanie

10 3/8

Spis pozycji składowych od strony 148

X	■		Wersja	S mm
10 x	10 3/8			T20 · T25 · T27 · T30 · T40 · T45 · T50 · T55 · T60 · T70
10 x	10 3/8			T20 · T25 · T27 · T30 · T40 · T45 · T50 · T55 · T60 · T70
6 x	10 3/8			T40 · T45 · T50 · T55 · T60 · T70
6 x	10 3/8			T40 · T45 · T50 · T55 · T60 · T70



32

NOWOŚĆ

79,90 €
netto bez VAT

V6018, EAN 4047728**065894**

Zestaw kluczy nasadowych trzpieniowych z profilem wielozębnym (XZN)

- Groty fosforanowane
- Stal chromowo-wanadowa
- Radelkowanie

10 3/8

Spis pozycji składowych od strony 149

X	■		Wersja	S mm
8 x	10 3/8			M5 · M6 · M8 · M9 · M10 · M12 · M14 · M16
7 x	10 3/8			M5 · M6 · M8 · M9 · M10 · M12 · M14
7 x	10 3/8			M5 · M6 · M8 · M9 · M10 · M12 · M14
4 x	10 3/8			M8 · M10 · M12 · M14



26

NOWOŚĆ

79,90 €
netto bez VAT

V6019, EAN 4047728**065900**

Zestaw kluczy nasadowych trzpieniowych sześciokątnych

- Groty fosforanowane
- Stal chromowo-wanadowa
- Radelkowanie

10 3/8

Spis pozycji składowych od strony 151

X	■		Wersja	S mm
9 x	10 3/8			5 · 6 · 7 · 8 · 10 · 12 · 14 · 17 · 19
8 x	10 3/8			5 · 6 · 7 · 8 · 10 · 11 · 12 · 13
7 x	10 3/8			5 · 7 · 8 · 10 · 12 · 14 · 6
6 x	10 3/8			5 · 7 · 8 · 10 · 12 · 6



30

NOWOŚĆ

79,90 €
netto bez VAT

Systemy kluczy nasadowych



V6038, EAN 4047728055840

Grzechołka zapadkowa o uźębieniu drobnym

- Wersja zakrzywiona
- Pokryte tworzywem sztucznym
- Przycisk uruchamiający
- 72 zęby
- Kąt załączenia 5°
- DIN 3122, ISO 3315



10 3/8"

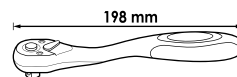

10 3/8"

28,90 €
netto
bez VAT

V6638, EAN 4047728066457

Teleskopowa grzechołka zapadkowa z przegubem

- Zakres wysuwania: 250-350 mm
- Głowica z możliwością wychylenia o 180° wraz z blokadą
- Przycisk uruchamiający
- 72 zęby
- Kąt załączenia 5°

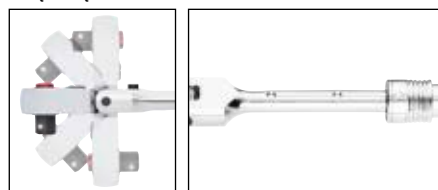

Blokowanie w 5 pozycjach
Możliwość ustawiania w różnych punktach mocowania

NOWOŚĆ 10 3/8"



V6038-REP, EAN 4047728056526

Zestaw naprawczy

- Zestaw naprawczy do grzechołki zapadkowej o uźębieniu drobnym V6038 · V6638



10,20 €
netto
bez VAT

43,- €
netto
bez VAT

V6008, EAN 4047728060080

Grzechołka zapadkowa 360° z pokrętkiem

- Zastosowanie w warunkach ograniczonej przestrzeni
- Czworokąt przetykany do trybu prawo-/lewostronnego
- Możliwa standardowa obsługa przez unieruchomienie
- Uruchamianie tylko poprzez obroty w prawo
- 72 zęby
- Kąt załączenia 5°

Luzowanie i dokręcanie połączeń śrubowych tylko w trybie zablokowanym!

Mechanizm napędowy w uchwycie z możliwością przekręcenia o 360°

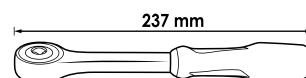

10 3/8"

44,90 €
netto
bez VAT

10 3/8"

V4945, EAN 4047728049450

Grzechołka zapadkowa o uźębieniu drobnym, wersja długa

- Wytrzymałe i łatwe w naprawie
- System zamknięty
- Łatwe w czyszczeniu
- 72 zęby
- Kąt załączenia 5°

Znacznie przekracza wymagania dotyczące obciążenia zawarte w normie DIN 3122!

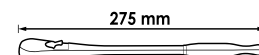

10 3/8"

43,- €
netto
bez VAT

10 3/8"

System zamknięty



Solidne wykonanie z litej stali



V4945-S, EAN 4047728055352

Grzechołka zapadkowa o uźębieniu drobnym, standardowa

- Wytrzymałe i łatwe w naprawie
- System zamknięty
- Łatwe w czyszczeniu
- 72 zęby
- Kąt załączenia 5°



38,- €
netto
bez VAT

10 3/8"

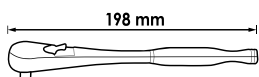

10 3/8"

V4945-REP, EAN 4047728049481

Zestaw naprawczy

- Zestaw naprawczy do grzechołek zapadkowych wykonanych w całości ze stali V4945 · V4945-S



20,60 €
netto
bez VAT

Klucz nasadowy



Nr VIGOR	S mm	L mm	EAN 4047728+	€
V2278N	6	28	057219	2,90
V2277N	7	28	056908	2,90
V2276N	8	28	056892	2,90
V2275N	9	28	056885	2,90
V2274N	10	28	056878	2,90
V2273N	11	28	056861	2,90
V2272N	12	28	056854	2,90
V2271N	13	28	056847	2,90
V2270N	14	28	056830	2,90

Nr VIGOR	S mm	L mm	EAN 4047728+	€
V2269N	15	28	057141	2,90
V2268N	16	28	057134	2,90
V2267N	17	30	057127	2,90
V2266N	18	30	057110	2,90
V2265N	19	30	057103	2,90
V2264N	20	30	057097	3,10
V2263N	21	30	057080	3,10
V2262N	22	30	057073	3,10
V2261N	24	30	057066	3,90

Klucz nasadowy , długi



Nr VIGOR	S mm	L mm	EAN 4047728+	€
V2016N	8	63	056922	3,90
V2017N	9	63	056939	3,90
V2018N	10	63	056946	3,90
V2019N	11	63	056953	3,90
V2020N	12	63	056960	3,90
V2311N	13	63	057509	3,90
V2312N	14	63	057516	4,65
V2313N	15	63	057523	4,65
V2314N	17	63	057530	5,05
V2315N	19	63	057547	5,55

Klucz nasadowy TORX®



Nr VIGOR	S mm	L mm	EAN 4047728+	€
V2724	E4	28	027243	3,90
V2725	E5	28	027250	3,90
V2726	E6	28	027267	3,90
V2727	E7	28	027274	3,90
V2728	E8	28	027281	3,90
V2143	E10	28	021432	3,90
V2614N	E11	28	058674	3,90
V2144	E12	28	021449	3,90
V2145	E14	28	021456	3,90
V2146	E16	28	021463	4,75
V2615N	E18	28	058681	4,75
V2729	E20	28	027298	4,75

Klucz nasadowy do świec zapłonowych



Nr VIGOR	S mm	L mm	EAN 4047728+	€
V2119N	16	66	057028	3,90
V2613N	18	66	058667	3,90
V2120N	21	66	057035	4,45

Klucz nasadowy trzpieniowy

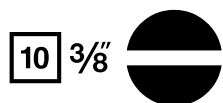

Nr VIGOR	mm	mm	EAN 4047728+	€
V2288N	0,8x5,5	49	057318	3,20
V2287N	1x7	49	057301	3,90
V2286N	1,2x8	49	057295	3,90

Klucz nasadowy trzpieniowy



Nr VIGOR	S mm	mm	EAN 4047728+	€
V2291N	PZ1	49	057349	3,20
V2290N	PZ2	49	057332	3,20
V2289N	PZ3	49	057325	3,20

Klucz nasadowy trzpieniowy



Nr VIGOR	S mm	mm	EAN 4047728+	€
V2294N	PH1	49	057370	3,20
V2293N	PH2	49	057363	3,20
V2292N	PH3	49	057356	3,20

Klucz nasadowy trzpieniowy TORX®



Nr VIGOR	S mm	mm	EAN 4047728+	€
V2193	T40H	48	021937	4,70
V2194	T45H	48	021944	4,75
V2195	T50H	48	021951	4,75



Klucz nasadowy trzpieniowy TORX®



Nr VIGOR	S mm	l mm	EAN 4047728+	€
V6074	T20	48	060745	4,90
V6075	T25	48	060752	4,90
V6076	T27	48	060769	4,90
V6077	T30	48	060776	4,90
V6078	T40	48	060783	4,90
V6079	T45	48	060790	4,90
V6080	T50	48	060806	4,90
V6081	T55	48	060813	5,-
V6082	T60	48	060820	5,-
V6083	T70	48	060837	5,20

Klucz nasadowy trzpieniowy TORX®



Nr VIGOR	S mm	l mm	EAN 4047728+	€
V2303N	T15	49	057493	3,20
V2302N	T20	49	057486	3,20
V2301N	T25	49	057479	3,20
V2300N	T27	49	057462	3,20
V2299N	T30	49	057455	3,20
V2298N	T40	49	057448	3,20
V2297N	T45	49	057431	3,90
V2149	T47	49	021494	4,75
V2296N	T50	49	057394	4,75
V2295N	T55	49	057387	4,75

Klucz nasadowy trzpieniowy TORX®



Nr VIGOR	S mm	l mm	EAN 4047728+	€
V6084	T20	93	060844	5,50
V6085	T25	93	060851	5,50
V6086	T27	93	060868	5,50
V6087	T30	93	060875	5,50
V6088	T40	93	060882	5,50
V6089	T45	93	060899	5,50
V6090	T50	93	060905	5,50
V6091	T55	93	060912	5,60
V6092	T60	93	060929	5,60
V6093	T70	93	060936	6,20

Klucz nasadowy trzpieniowy TORX®



Nr VIGOR	S mm	L mm	EAN 4047728+	€
V6094	T40	133	060943	6,10
V6095	T45	133	060950	6,10
V6096	T50	133	060967	6,10
V6097	T55	133	060974	6,20
V6098	T60	133	060981	6,20
V6099	T70	133	060998	7,10

Klucz nasadowy trzpieniowy TORX®



Nr VIGOR	S mm	L mm	EAN 4047728+	€
V6100	T40	193	061001	6,70
V6101	T45	193	061018	6,70
V6102	T50	193	061025	6,70
V6103	T55	193	061032	6,80
V6104	T60	193	061049	7,90
V6105	T70	193	061056	9,10

Klucz nasadowy trzpieniowy



Nr VIGOR	S mm	L mm	EAN 4047728+	€
V6106	M5	48	061063	4,90
V6107	M6	48	061070	4,90
V6108	M8	48	061087	4,90
V6109	M9	48	061094	4,90
V6110	M10	48	061100	4,90
V6111	M12	48	061117	4,90
V6112	M14	48	061124	4,90
V6113	M16	48	061131	5,50



Klucz nasadowy trzpieniowy



Nr VIGOR	S mm	L mm	EAN 4047728+	€
V6114	M5	93	061148	5,50
V6115	M6	93	061155	5,50
V6116	M8	93	061162	5,50
V6117	M9	93	061179	5,50
V6118	M10	93	061186	5,50
V6119	M12	93	061193	5,50
V6120	M14	93	061209	5,90

Klucz nasadowy trzpieniowy



Nr VIGOR	S mm	L mm	EAN 4047728+	€
V6121	M5	133	061216	6,10
V6122	M6	133	061223	6,10
V6123	M8	133	061230	6,10
V6124	M9	133	061247	6,20
V6125	M10	133	061254	6,20
V6126	M12	133	061261	7,10
V6127	M14	133	061278	7,20

Klucz nasadowy trzpieniowy



Nr VIGOR	S mm	L mm	EAN 4047728+	€
V6128	M8	193	061285	6,70
V6129	M10	193	061292	6,90
V6130	M12	193	061308	7,90
V6131	M14	193	061315	9,-

Klucz nasadowy trzpieniowy

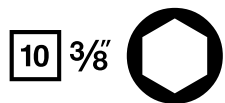

Nr VIGOR	S mm	mm	EAN 4047728+	€
V6132	5	48	061322	4,90
V6133	6	48	061339	4,90
V6134	7	48	061346	4,90
V6135	8	48	061353	4,90
V6136	10	48	061360	4,90
V6137	12	48	061377	4,90
V6138	14	48	061384	4,90
V6139	17	48	061391	5,60
V6140	19	48	061407	5,60

Klucz nasadowy trzpieniowy



Nr VIGOR	S mm	mm	EAN 4047728+	€
V2285N	3	49	057288	3,20
V2284N	4	49	057271	3,20
V2283N	5	49	057264	3,20
V2282N	6	49	057257	3,20
V2281N	7	49	057240	3,90
V2280N	8	49	057233	3,90
V2279N	10	49	057226	4,65

Klucz nasadowy trzpieniowy

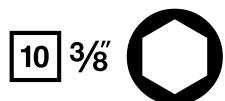

Nr VIGOR	S mm	mm	EAN 4047728+	€
V6141	5	93	061414	5,10
V6142	6	93	061421	5,10
V6143	7	93	061438	5,10
V6144	8	93	061445	5,10
V6145	10	93	061452	5,10
V6146	11	93	061469	5,10
V6147	12	93	061476	5,10
V6148	13	93	061483	5,70

Klucz nasadowy trzpieniowy

10 3/8



Nr VIGOR	S mm	L mm	EAN 4047728+	€
V6149	5	133	061490	5,70
V6157	6	133	061575	6,40
V6151	7	133	061513	5,70
V6152	8	133	061520	5,70
V6153	10	133	061537	5,70
V6154	12	133	061544	5,70
V6155	14	133	061551	6,90

Klucz nasadowy trzpieniowy

10 3/8



Nr VIGOR	S mm	L mm	EAN 4047728+	€
V6156	5	193	061568	6,40
V6194	6	193	062466	5,70
V6158	7	193	061582	6,40
V6159	8	193	061599	6,40
V6160	10	193	061605	7,60
V6161	12	193	061612	7,10

Uchwyt nasadowy / adapter

12 1/2 10 3/8



Nr VIGOR	L mm	EAN 4047728+	€
V2116N	40	056991	4,45

Przegub uniwersalny

10 3/8 10 3/8



Nr VIGOR	L mm	EAN 4047728+	€
V2118N	50	057011	6,40

Adapter do bitów

10 3/8" **8** 5/16"



Nr VIGOR	mm	EAN 4047728+	€
V2114N	28	056977	3,40

Adapter

10 3/8" **6.3** 1/4"



Nr VIGOR	mm	EAN 4047728+	€
V2071	27	020718	2,70

Adapter

10 3/8" **12.5** 1/2"



Nr VIGOR	mm	EAN 4047728+	€
V2108	36	021081	4,20

Adapter do bitów

8 5/16" **10** 3/8"



Nr VIGOR	mm	EAN 4047728+	€
V3652N	30	058889	2,35



Przedłużka

10 3/8 10 3/8



Nr VIGOR	mm	EAN 4047728+	€
V2115N	75	056984	4,-
V2616N	125	058698	4,85
V2117N	250	057004	8,25

Przedłużka z przegubem

- Obsługa połączeń śrubowych w warunkach ograniczonej przestrzeni montażowej w celu ominięcia przeszkadzających krawędzi
- Kulisty, stożkowy czop kwadratowy
- Kąt obrotu w każdą stronę 8°

10 3/8 10 3/8 8°



Nr VIGOR	mm	EAN 4047728+	€
V4314	36	043144	5,05
V4315	75	043151	5,35
V4316	250	043168	9,25



Systemy kluczy nasadowych



V7202, EAN 4047728068888

Zestaw kluczy nasadowych, bardzo płaskich

12⁵ 1/2



24

NOWOŚĆ



199,- €
netto bez VAT

Nr VIGOR	Opis	S mm		EAN 4047728+	€
V7202-1	Grzechotka zapadkowa	-	12 ⁵ 1/2	069113	55,-
V7202-2	Adapler czworokątny	-	12 ⁵ 1/2	069120	11,50
V7202-3	Przegub uniwersalny	-	12 ⁵ 1/2	069137	8,-
V7202-4	Przedłużka 125 mm	-	12 ⁵ 1/2	069144	9,90
V7202-5	Przedłużka 250 mm	-	12 ⁵ 1/2	069151	12,50
V7202-8	Klucz nasadowy, bardzo płaski	8		069168	5,50
V7202-9	Klucz nasadowy, bardzo płaski	9		069083	5,50
V7202-10	Klucz nasadowy, bardzo płaski	10		069090	5,50
V7202-11	Klucz nasadowy, bardzo płaski	11		069106	5,50
V7202-12	Klucz nasadowy, bardzo płaski	12		069212	5,50
V7202-13	Klucz nasadowy, bardzo płaski	13		069229	5,50
V7202-14	Klucz nasadowy, bardzo płaski	14		069236	5,50

Nr VIGOR	Opis	S mm		EAN 4047728+	€
V7202-15	Klucz nasadowy, bardzo płaski	15		069243	5,50
V7202-16	Klucz nasadowy, bardzo płaski	16		069250	5,50
V7202-17	Klucz nasadowy, bardzo płaski	17		069267	5,50
V7202-18	Klucz nasadowy, bardzo płaski	18		069274	5,50
V7202-19	Klucz nasadowy, bardzo płaski	19		069281	5,50
V7202-20	Klucz nasadowy, bardzo płaski	20		069298	5,90
V7202-21	Klucz nasadowy, bardzo płaski	21		069304	6,50
V7202-22	Klucz nasadowy, bardzo płaski	22		069311	6,50
V7202-24	Klucz nasadowy, bardzo płaski	24		069328	6,50
V7202-27	Klucz nasadowy, bardzo płaski	27		069335	6,90
V7202-30	Klucz nasadowy, bardzo płaski	30		069342	7,50
V7202-32	Klucz nasadowy, bardzo płaski	32		069359	8,-



V2460N, EAN 4047728**056458**

Zestaw kluczy nasadowych

125 1/2

NOWOŚĆ

25

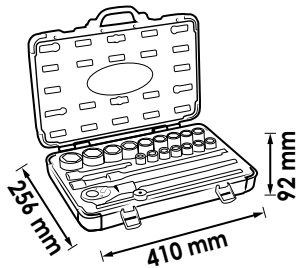

Spis pozycji składowych od strony 162

X	■	●	Wersja	S mm
18 x	125 1/2			10 · 11 · 12 · 13 · 14 · 15 · 16 · 17 · 18 · 19 · 20 · 21 · 22 · 23 · 24 · 27 · 30 · 32
2 x	125 1/2			16 · 21
1 x	-	125 1/2		250 mm
1 x	125 1/2	125 1/2		125 mm
1 x	125 1/2	125 1/2		250 mm
1 x	125 1/2	125 1/2		75 mm
1 x	-	125 1/2		250 mm

102,- €
netto
bez VAT

V2496, EAN 4047728**024969**

Zestaw kluczy nasadowych trzpieniowych

125 1/2

36



Spis pozycji składowych od strony 164

X	■	●	Wersja	S mm
8 x	125 1/2			M5 · M6 · M8 · M9 · M10 · M12 · M14 · M16
9 x	125 1/2			5 · 6 · 7 · 8 · 10 · 12 · 14 · 17 · 19
9 x	125 1/2			M5 · M6 · M7 · M8 · M9 · M10 · M12 · M13 · M14
10 x	125 1/2			T20 · T25 · T27 · T30 · T40 · T45 · T50 · T55 · T60 · T70

113,50 €
netto
bez VAT

V1917, EAN 4047728019170

Zestaw kluczy nasadowych trzpieniowych TORX®

125 1/2



Lista pozycji składowych – strona 166

			Wersja	S mm
10 x	125 1/2			T20 · T25 · T27 · T30 · T40 · T45 · T50 · T55 · T60 · T70
10 x	125 1/2			T20 · T25 · T27 · T30 · T40 · T45 · T50 · T55 · T60 · T70
6 x	125 1/2			T40 · T45 · T50 · T55 · T60 · T70
6 x	125 1/2			T40 · T45 · T50 · T55 · T60 · T70



32

102,- €
netto bez VAT

V1918, EAN 4047728019187

Zestaw kluczy nasadowych trzpieniowych z profilem wielozębnym (XZN)

125 1/2



Spis pozycji składowych od strony 165

			Wersja	S mm
8 x	125 1/2			M5 · M6 · M8 · M9 · M10 · M12 · M14 · M16
7 x	125 1/2			M5 · M6 · M8 · M9 · M10 · M12 · M14
7 x	125 1/2			M5 · M6 · M8 · M9 · M10 · M12 · M14
4 x	125 1/2			M8 · M10 · M12 · M14



26

102,- €
netto bez VAT

V1919, EAN 4047728019194

Zestaw kluczy nasadowych trzpieniowych sześciokątnych

12⁵ 1/2



30

Spis pozycji składowych od strony 164

X	■	Wersja	S mm
9 x	12 ⁵ 1/2		5 · 6 · 7 · 8 · 10 · 12 · 14 · 17 · 19
8 x	12 ⁵ 1/2		5 · 6 · 7 · 8 · 10 · 11 · 12 · 13
7 x	12 ⁵ 1/2		5 · 6 · 7 · 8 · 10 · 12 · 14
6 x	12 ⁵ 1/2		5 · 6 · 7 · 8 · 10 · 12

102,- €
netto
bez VAT

V2201, EAN 4047728022019

Zestaw kluczy nasadowych trzpieniowych RIBE

12⁵ 1/2



32

Lista pozycji składowych – strona 167

X	■	Wersja	S mm
9 x	12 ⁵ 1/2		M5 · M6 · M7 · M8 · M9 · M10 · M12 · M13 · M14
9 x	12 ⁵ 1/2		M5 · M6 · M7 · M8 · M9 · M10 · M12 · M13 · M14
7 x	12 ⁵ 1/2		M8 · M9 · M10 · M10.3 · M12 · M13 · M14
7 x	12 ⁵ 1/2		M8 · M9 · M10 · M10.3 · M12 · M13 · M14

112,25 €
netto
bez VAT

V1898, EAN 4047728018982

Zestaw kluczy nasadowych do różnych kształtów łbów śrub

12⁵ 1/2"



Lista pozycji składowych – strona 164

X	■	Wersja	S mm
17 x	12 ⁵ 1/2"		10 · 11 · 12 · 13 · 14 · 15 · 16 · 18 · 19 · 20 · 21 · 22 · 24 · 27 · 30 · 32 · 17

Różne kształty łbów śrub



Wszystkie klucze nasadowe pasują do 6 różnych profili!

82,- €
netto bez VAT

17

V2404, EAN 4047728024044

Zestaw kluczy nasadowych z profilem spiralnym

• Przekręcanie nakrętek z zaokrąglonymi łbami (profil specjalny)

12⁵ 1/2"



Lista pozycji składowych – strona 171

X	■	Wersja	S mm
9 x	12 ⁵ 1/2"		10 · 11 · 12 · 13 · 14 · 15 · 16 · 17 · 19



102,- €
netto bez VAT

10

V3741, EAN 4047728037419

Zestaw kluczy nasadowych z profilem spiralnym

• Przekręcanie nakrętek z zaokrąglonymi łbami (profil specjalny)

12⁵ 1/2"



Lista pozycji składowych – strona 171

X	■	Wersja	S mm
6 x	12 ⁵ 1/2"		21 · 22 · 24 · 27 · 30 · 32



113,- €
netto bez VAT

7

V5550S, EAN 4047728055819

Zestaw kluczy nasadowych do kluczy udarowych, krótkich

- Obsługa maszynowa
- Końcówka odbioru napędu: zewnętrzny profil sześciokątny
- Powierzchnia: fosforanowana

12⁵ 1/2



X	■	Wersja	S mm
13 x	12 ⁵ 1/2		10 · 11 · 12 · 13 · 14 · 15 · 16 · 17 · 18 · 19 · 21 · 22 · 24

51,50 €
netto
bez VAT

V5550L, EAN 4047728055505

Zestaw kluczy nasadowych do kluczy udarowych, długich

- Obsługa maszynowa
- Końcówka odbioru napędu: zewnętrzny profil sześciokątny
- Powierzchnia: fosforanowana

12⁵ 1/2



X	■	Wersja	S mm
13 x	12 ⁵ 1/2		10 · 11 · 12 · 13 · 14 · 15 · 16 · 17 · 18 · 19 · 21 · 22 · 24

77,50 €
netto
bez VAT

V7017, EAN 4047728064705

Zestaw udarowych kluczy nasadowych trzpieniowych do profilu z gniazdem wewnętrznym TORX®

- Obsługa maszynowa
- Powierzchnia: fosforanowana

12⁵ 1/2"

Nr VIGOR	S mm	L mm	EAN 4047728+	€
V7017-T30	T30	78	066389	9,40
V7017-T40	T40	78	066396	9,40
V7017-T45	T45	78	066402	9,40
V7017-T50	T50	78	066419	9,40
V7017-T55	T55	78	066426	9,40
V7017-T60	T60	78	066242	9,40
V7017-T70	T70	78	066259	9,40
V7017-T80	T80	78	066266	10,20



NOWOŚĆ



79,90 €
netto bez VAT



V7018, EAN 4047728066846

Zestaw udarowych kluczy nasadowych trzpieniowych do profilu z gniazdem wielozębnym (XZN)

- Obsługa maszynowa
- Powierzchnia: fosforanowana

12⁵ 1/2"

Nr VIGOR	S mm	L mm	EAN 4047728+	€
V7018-M5	M5	78	066273	9,90
V7018-M6	M6	78	066280	9,90
V7018-M8	M8	78	066297	9,90
V7018-M10	M10	78	066303	9,90
V7018-M12	M12	78	066518	9,90
V7018-M14	M14	78	066525	9,90
V7018-M16	M16	78	066532	9,90
V7018-M18	M18	78	066549	11,-



NOWOŚĆ



79,90 €
netto bez VAT



V7019, EAN 4047728066372

Zestaw udarowych kluczy nasadowych trzpieniowych do profilu z gniazdem sześciokątnym

- Obsługa maszynowa
- Powierzchnia: fosforanowana

12⁵ 1/2"

Nr VIGOR	S mm	L mm	EAN 4047728+	€
V7019-H5	H5	78	066556	9,40
V7019-H6	H6	78	066563	9,40
V7019-H8	H8	78	066570	9,40
V7019-H10	H10	78	066587	9,40
V7019-H12	H12	78	066594	9,40
V7019-H14	H14	78	066600	9,40
V7019-H17	H17	78	066617	9,40
V7019-H19	H19	78	066624	9,40



NOWOŚĆ



79,90 €
netto bez VAT



V6012, EAN 4047728055826

Grzechotka zapadkowa o użębieniu drobnym

- Wersja zakrzywiona
- Pokryte tworzywem sztucznym
- Przycisk uruchamiający
- 72 zęby
- Kąt załączenia 5°
- DIN 3122, ISO 3315



41,50 €
netto
bez VAT

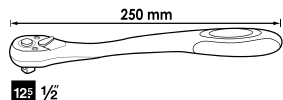

12.5 1/2

V6012-REP, EAN 4047728056533

Zestaw naprawczy

- Zestaw naprawczy do grzechotki zapadkowej o użębieniu drobnym V6012 · V6612



10,20 €
netto
bez VAT

V5437, EAN 4047728054379

Grzechotka zapadkowa z pokrętle 360°

- Zastosowanie w warunkach ograniczonej przestrzeni
- Czworokąt przetykany do trybu prawo-/lewostronnego
- Możliwa standardowa obsługa przez unieruchomienie
- Uruchamianie tylko poprzez obroty w prawo
- 72 zęby
- Kąt załączenia 5°



Luzowanie i dokręcanie połączeń śrubowych tylko w trybie zablokowanym!

Mechanizm napędowy w uchwycie

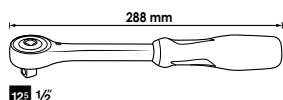

12.5 1/2

60,80 €
netto
bez VAT

V4946, EAN 4047728049467

Grzechotka zapadkowa o użębieniu drobnym, wersja długa

- Wytężalne i łatwe w naprawie
- System zamknięty
- Łatwe w czyszczeniu
- 72 zęby
- Kąt załączenia 5°
- DIN 3122, ISO 3315

Znacznie przekracza wymagania dotyczące obciążenia zawarte w normie DIN 3122!

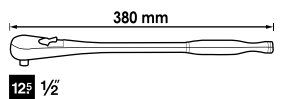

12.5 1/2

66,- €
netto
bez VAT

V4946-REP, EAN 4047728049498

Zestaw naprawczy

- Zestaw naprawczy do grzechotek zapadkowych wykonanych w całości ze stali V4946 · V4946-S



25,50 €
netto
bez VAT

System zamknięty



Solidne wykonanie z litej stali



V4946-S, EAN 4047728055369

Grzechotka zapadkowa o użębieniu drobnym, standardowa

- Wytężalne i łatwe w naprawie
- System zamknięty
- Łatwe w czyszczeniu
- 72 zęby
- Kąt załączenia 5°
- DIN 3122, ISO 3315

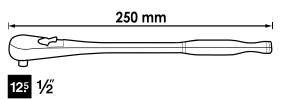

12.5 1/2

59,- €
netto
bez VAT

V4884, EAN 4047728048842

Uchwyt przegubowy z grzechotką zapadkową

- Napęd czworokątny z blokadą kulkową
- DIN 3122

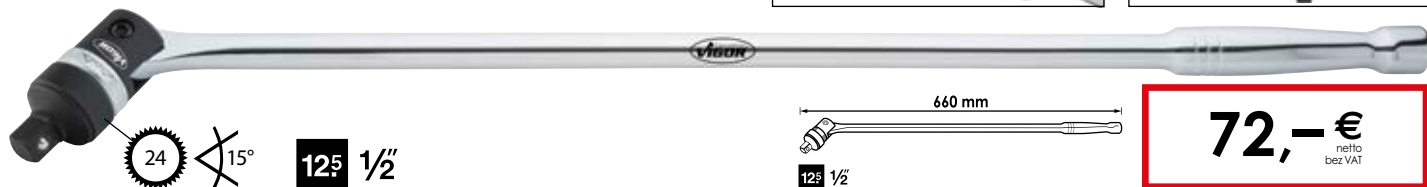

Mocny mechanizm zapadkowy o 24 zębach

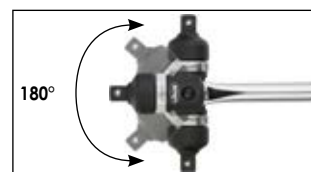

180°



12.5 1/2

72,- €
netto
bez VAT



V6612, EAN 4047728066464

Teleskopowa grzechołka zapadkowa z przegubem

- Zakres wysuwania: 350-490 mm
- Głowica z możliwością wychylenia o 180° wraz z blokadą
- Przycisk uruchamiający
- 72 zęby
- Kąt załączenia 5°

Na przykładzie V6638

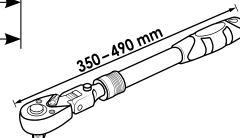
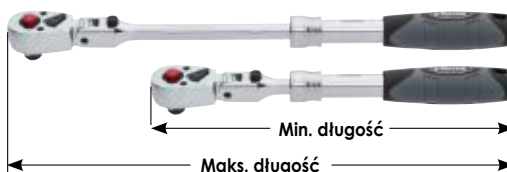

12⁵ 1/2"



NOWOŚĆ

60,- €
netto
bez VAT

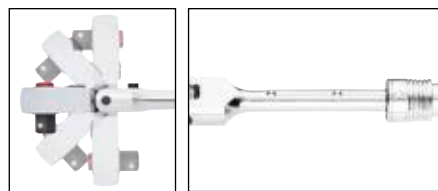

Blokowanie w 5 pozycjach
Możliwość ustawiania w różnych punktach mocowania

V6012-REP, EAN 4047728056533

Zestaw naprawczy

- Zestaw naprawczy do grzechołki zapadkowej o uzębieniu drobnym V6012 · V6612



10,20 €
netto
bez VAT

Klucz nasadowy

12⁵ 1/2"



Nr VIGOR	S mm	L mm	EAN 4047728+	€
V4709N	8	38	058902	3,10
V2465N	10	38	058186	3,10
V2598N	11	38	058629	3,10
V2603N	12	38	058650	3,10
V2599N	13	38	058636	3,10
V2600N	14	38	058643	3,10
V2561N	15	38	058261	3,10
V2562N	16	38	058278	3,10
V2563N	17	38	058285	3,30
V2564N	18	38	058292	3,30

Nr VIGOR	S mm	L mm	EAN 4047728+	€
V2565N	19	38	058308	3,40
V2566N	20	38	058315	3,70
V2567N	21	38	058322	3,90
V2568N	22	38	058339	4,10
V2569N	23	38	058346	4,45
V2570N	24	38	058353	4,75
V2571N	27	42	058360	6,10
V2572N	30	44	058377	6,90
V2574N	32	44	058384	7,20

Klucz nasadowy , długi

12⁵ 1/2"



Nr VIGOR	S mm	L mm	EAN 4047728+	€
V2579N	10	77	058445	5,45
V2580N	11	77	058452	5,45
V2581N	12	77	058469	4,95
V2584N	13	77	058483	4,95
V2585N	14	77	058490	4,85
V2586N	15	77	058506	4,85
V2587N	16	77	058513	5,05
V2588N	17	77	058520	5,45
V2589N	18	77	058537	5,55
V2590N	19	77	058544	5,75
V2591N	22	77	058551	6,40

Klucz nasadowy TORX®

12⁵ 1/2"



Nr VIGOR	S mm	L mm	EAN 4047728+	€
V2730	E10	38	027304	5,05
V2731	E11	38	027311	5,05
V2732	E12	38	027328	5,05
V2733	E14	38	027335	5,35
V2734	E16	38	027342	5,35
V2196	E18	38,2	021968	5,75
V2197	E20	38,2	021975	5,75
V2735	E22	38	027359	5,75
V2592N	E24	38	058568	6,40

Klucz nasadowy do świec zapłonowych



Nr VIGOR	S mm	l mm	EAN 4047728+	€
V2578N	16	66	058438	5,05
V2582N	21	66	058476	6,10

Klucz nasadowy do różnych kształtów łbów śrub



Wszystkie klucze nasadowe pasują do 6 różnych profili!

Różne kształty łbów śrub



Nr VIGOR	S mm	l mm	EAN 4047728+	€
V1988	10	38,1	019880	3,70
V1989	11	38,1	019897	3,70
V1990	12	38,1	019903	3,70
V1991	13	38,1	019910	3,70
V1992	14	38,1	019927	3,70
V1993	15	38,1	019934	3,70
V1994	16	38,1	019941	4,70
V1995	17	38,1	019958	4,70
V1996	18	38,1	019965	4,70

Nr VIGOR	S mm	l mm	EAN 4047728+	€
V1997	19	38,1	019972	4,70
V1998	20	38,1	019989	4,85
V1999	21	38,1	019996	5,20
V2000	22	38,1	020008	5,20
V2001	24	40	020015	6,-
V2002	27	42	020022	8,-
V2003	30	45	020039	8,45
V2004	32	45	020046	8,45

Klucz nasadowy trzpieniowy z gniazdem sześciokątnym

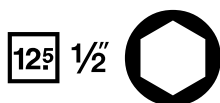

Nr VIGOR	S mm	l mm	EAN 4047728+	€
V2101	5	55	021012	5,65
V2102	6	55	021029	5,65
V2103	7	55	021036	5,65
V2104	8	55	021043	5,65
V2105	10	55	021050	5,65
V2106	12	55	021067	5,65
V2107	14	55	021074	5,65
V2069	17	55	020695	7,-
V2070	19	55	020701	7,-

Klucz nasadowy trzpieniowy z gniazdem sześciokątnym



Nr VIGOR	S mm	l mm	EAN 4047728+	€
V2072	5	100	020725	6,40
V2073	6	100	020732	6,40
V2074	7	100	020749	6,40
V2075	8	100	020756	6,40
V2076	10	100	020763	6,40
V2077	11	100	020770	6,40
V2078	12	100	020787	6,40
V2079	13	100	020794	7,-

Klucz nasadowy trzpieniowy z gniazdem sześciokątnym



Nr VIGOR	S mm	L mm	EAN 4047728+	€
V2080	5	140	020800	7,-
V2081	6	140	020817	7,-
V2082	7	140	020824	7,-
V2083	8	140	020831	7,-
V2084	10	140	020848	7,-
V2085	12	140	020855	7,-
V2086	14	140	020862	7,75

Klucz nasadowy trzpieniowy z gniazdem sześciokątnym



Nr VIGOR	S mm	L mm	EAN 4047728+	€
V2087	5	200	020879	7,75
V2088	6	200	020886	7,75
V2089	7	200	020893	7,75
V2090	8	200	020909	7,75
V2091	10	200	020916	7,75
V2092	12	200	020923	7,75

Klucz nasadowy trzpieniowy z trzpieniem wielozębnym (XZN)



Nr VIGOR	S mm	L mm	EAN 4047728+	€
V2094	M5	55	020947	5,65
V2095	M6	55	020954	5,65
V2096	M8	55	020961	5,65
V2097	M9	55	020978	5,65
V2098	M10	55	020985	5,65
V2099	M12	55	020992	6,20
V2065	M14	55	020657	6,40
V2100	M16	55	021005	7,-

Klucz nasadowy trzpieniowy z trzpieniem wielozębnym (XZN)



Nr VIGOR	S mm	L mm	EAN 4047728+	€
V2066	M5	100	020664	6,40
V2068	M6	100	020688	6,40
V2067	M8	100	020671	6,40
V2113	M9	100	021135	6,40
V2059	M10	100	020596	6,40
V2060	M12	100	020602	6,40
V2121	M14	100	021210	7,-

Klucz nasadowy trzpieniowy z trzpieniem wielozębnym (XZN)



Nr VIGOR	S mm	L mm	EAN 4047728+	€
V2122	M5	140	021227	7,-
V2124	M6	140	021241	7,-
V2123	M8	140	021234	7,-
V2126	M9	140	021265	7,-
V2128	M10	140	021289	7,-
V2129	M12	140	021296	7,-
V2132	M14	140	021326	7,75



Klucz nasadowy trzpieniowy z trzpieniem wielozębnym (XZN)



Nr VIGOR	S mm	mm	EAN 4047728+	€
V2133	M8	200	021333	7,75
V2134	M10	200	021340	7,75
V2135	M12	200	021357	7,75
V2137	M14	200	021371	8,55

Klucz nasadowy trzpieniowy TORX®



Nr VIGOR	S mm	mm	EAN 4047728+	€
V2151	T20	55	021517	5,65
V2152	T25	55	021524	5,65
V2153	T27	55	021531	5,65
V2154	T30	55	021548	5,65
V2155	T40	55	021555	5,65
V2156	T45	55	021562	5,65
V2157	T50	55	021579	5,65
V2158	T55	55	021586	5,65
V2159	T60	55	021593	5,65
V2160	T70	55	021609	6,40

Klucz nasadowy trzpieniowy TORX®



Nr VIGOR	S mm	mm	EAN 4047728+	€
V2161	T20	100	021616	6,40
V2162	T25	100	021623	6,40
V2163	T27	100	021630	6,40
V2165	T30	100	021654	6,40
V2167	T40	100	021678	6,40
V2168	T45	100	021685	6,40
V2169	T50	100	021692	6,40
V2170	T55	100	021708	6,40
V2171	T60	100	021715	6,40
V2172	T70	100	021722	7,-

Klucz nasadowy trzpieniowy TORX®



Nr VIGOR	S mm	mm	EAN 4047728+	€
V2173	T40	140	021739	7,-
V2174	T45	140	021746	7,-
V2175	T50	140	021753	7,-
V2176	T55	140	021760	7,-
V2177	T60	140	021777	7,-
V2178	T70	140	021784	7,75

Klucz nasadowy trzpieniowy TORX®



Nr VIGOR	S mm	mm	EAN 4047728+	€
V2179	T40	200	021791	7,75
V2180	T45	200	021807	7,75
V2181	T50	200	021814	7,75
V2182	T55	200	021821	7,75
V2183	T60	200	021838	7,75
V2184	T70	200	021845	8,55

Klucz nasadowy trzpieniowy RIBE



Nr VIGOR	S mm	L mm	EAN 4047728+	€
V2202	M5	55	022026	5,65
V2203	M6	55	022033	5,65
V2204	M7	55	022040	5,65
V2205	M8	55	022057	5,65
V2206	M9	55	022064	5,65
V2207	M10	55	022071	5,65
V2208	M12	55	022088	5,65
V2209	M13	55	022095	6,40
V2210	M14	55	022101	6,40

Klucz nasadowy trzpieniowy RIBE



Nr VIGOR	S mm	L mm	EAN 4047728+	€
V2211	M5	100	022118	6,40
V2212	M6	100	022125	6,40
V2213	M7	100	022132	6,40
V2214	M8	100	022149	6,40
V2215	M9	100	022156	6,40
V2216	M10	100	022163	6,40
V2217	M12	100	022170	6,40
V2218	M13	100	022187	7,-
V2219	M14	100	022194	7,-

Klucz nasadowy trzpieniowy RIBE



Nr VIGOR	S mm	L mm	EAN 4047728+	€
V2220	M8	140	022200	7,-
V2221	M9	140	022217	7,-
V2222	M10	140	022224	7,-
V2223	M10.3	140	022231	7,-
V2224	M12	140	022248	7,75
V2225	M13	140	022255	7,75
V2226	M14	140	022262	7,75

Klucz nasadowy trzpieniowy RIBE



Nr VIGOR	S mm	L mm	EAN 4047728+	€
V2227	M8	200	022279	7,75
V2228	M9	200	022286	7,75
V2229	M10	200	022293	7,75
V2230	M10.3	200	022309	7,75
V2231	M12	200	022316	7,75
V2232	M13	200	022323	8,55
V2233	M14	200	022330	8,55

Klucz nasadowy trzpieniowy TORX®



Nr VIGOR	S mm	L mm	EAN 4047728+	€
V2200	T55H	55	022002	5,65



Pokrętko z przetyczką

12⁵ 1/2"



Nr VIGOR	mm	EAN 4047728+	€
V2573N	250	058391	8,45

Pokrętko bez przetyczki

12⁵ 1/2"



Nr VIGOR	mm	EAN 4047728+	€
V2667N	43,7	058728	5,70

Przegub uniwersalny

12⁵ 1/2" 12⁵ 1/2"



Nr VIGOR	mm	EAN 4047728+	€
V2575N	75	058407	8,75

Adapter

12⁵ 1/2" 10 3/8"



Nr VIGOR	mm	EAN 4047728+	€
V2109	36	021098	4,45

Adapter

125 1/2" **20** 3/4"



Nr VIGOR	mm	EAN 4047728+	€
V2110	46	021104	7,10

Adapter do bitów

125 1/2" **8** 5/16"



Nr VIGOR	mm	EAN 4047728+	€
V2647N	37	058711	3,20

Przedłużka

125 1/2" **125** 1/2"

Nr VIGOR	mm	EAN 4047728+	€
V2576N	125	058414	5,55
V2577N	250	058421	9,25
V4398N	750	058896	30,40



Przedłużka z przegubem

- Obsługa połączeń śrubowych w warunkach ograniczonej przestrzeni montażowej w celu ominięcia przeszkadzających krawędzi
- Kulisty, stożkowy czop kwadratowy

6.3 1/4" **6.3** 1/4"

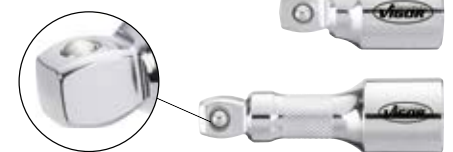

Nr VIGOR	mm	EAN 4047728+	€
V4317	50	043175	6,40
V4318	75	043182	6,70
V4319	250	043199	11,90



Klucz nasadowy do kluczy udarowych, krótki

- Obsługa maszynowa
- Powierzchnia fosforanowana

12⁵ 1/2

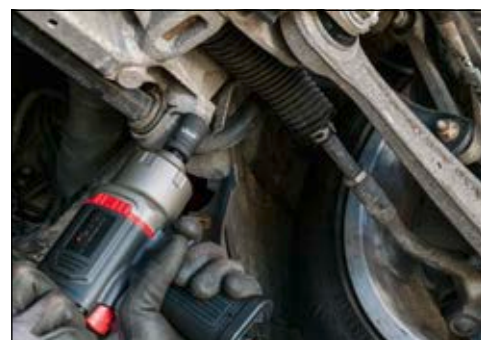
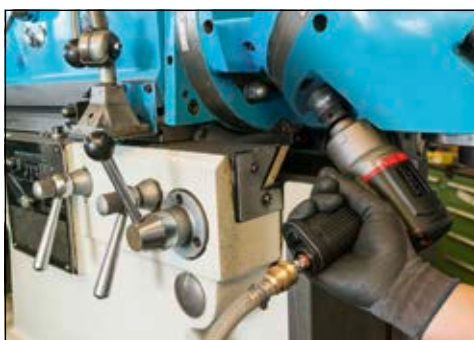

Nr VIGOR	S mm	EAN 4047728+	€
V5550S-10	10	056175	4,-
V5550S-11	11	056182	4,-
V5550S-12	12	056199	4,-
V5550S-13	13	056205	4,-
V5550S-14	14	056212	4,-
V5550S-15	15	056229	4,-
V5550S-16	16	056236	4,-
V5550S-17	17	056243	4,-
V5550S-18	18	056250	4,10
V5550S-19	19	056267	4,10
V5550S-21	21	056274	4,65
V5550S-22	22	056281	4,65
V5550S-24	24	056298	4,95

Klucz nasadowy do kluczy udarowych, długi

- Obsługa maszynowa
- Powierzchnia fosforanowana

12⁵ 1/2



Nr VIGOR	S mm	EAN 4047728+	€
V5550L-10	10	056045	5,95
V5550L-11	11	056052	5,95
V5550L-12	12	056069	5,95
V5550L-13	13	056076	5,95
V5550L-14	14	056083	5,95
V5550L-15	15	056090	5,95
V5550L-16	16	056106	6,30
V5550L-17	17	056113	6,30
V5550L-18	18	056120	6,30
V5550L-19	19	056137	6,30
V5550L-21	21	056144	6,70
V5550L-22	22	056151	7,-
V5550L-24	24	056168	8,05

Klucz nasadowy do kluczy udarowych (12-kątny), krótki

- Zestaw kluczy nasadowych o bardzo cienkich ściankach do połączeń śrubowych wałów przegubowych w piąście koła
- Otwór do trzpienia ochronnego lub pierścienia sprężynowego zabezpieczającego i rowek do pierścienia o-ring
- Dostosowany do ilości wolnego miejsca w piąście koła
- Przykładowo do: VW Touareg rok prod. 2003 → AUDI A4 rok prod. 2001 → A6 rok prod. 2005 → A8 rok prod. 2003 → Q7 rok prod. 2007 → i innych modeli



○ 32 mm

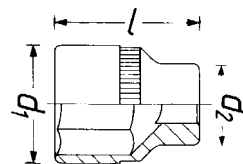

Nr VIGOR	S mm	d1 mm	d2 mm	L mm	EAN 4047728+	€
V4477	32	44,4	30	50	044776	12,90

Klucz nasadowy do kluczy udarowych (12-kątny), krótki

- Zestaw kluczy nasadowych o bardzo cienkich ściankach do połączeń śrubowych wałów przegubowych w piąście koła
- Otwór do trzpienia ochronnego lub pierścienia sprężynowego zabezpieczającego i rowek do pierścienia o-ring
- Dostosowany do ilości wolnego miejsca w piąście koła
- Przykładowo do: OPEL Corsa D rok prod. 2006, Adam rok prod. 2012, Mokka rok prod. 2012, CHEVROLET/GMC Trax rok prod. 2013 i innych modeli
- Odpowiednie również do samochodów BMW, SEAT i VW



○ 36 mm

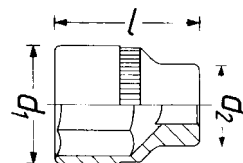

Nr VIGOR	S mm	d1 mm	d2 mm	L mm	EAN 4047728+	€
V4478	36	46,9	30	50	044783	14,40

Klucz nasadowy z profilem spiralnym

- Przekręcanie nakrętek z zaokrąglonymi łbami (profil specjalny)



12⁵ 1/2

Nr VIGOR	S mm	L mm	EAN 4047728+	€
V2405	10	34	024051	13,90
V2402	11	34	024020	13,90
V2406	12	34	024068	13,90
V2407	13	34	024075	13,90
V2401	14	34	024013	13,90
V2408	15	34	024082	13,90
V2403	16	34	024037	13,90
V2409	17	34	024099	13,90
V2410	19	34	024105	13,90
V3742	21	34	037426	15,45
V3743	22	34	037433	16,50
V3744	24	34	037440	17,50
V3745	27	34	037457	20,60
V3746	30	34	037464	23,70
V3747	32	34	037471	25,75

V2318N, EAN 4047728**059299**

Zestaw kluczy nasadowych

20 3/4

21

NOWOŚĆ

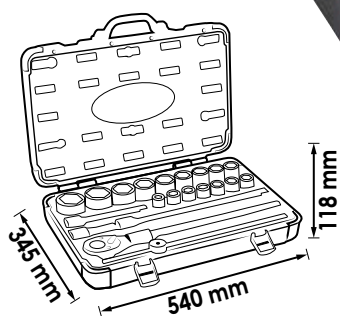

289,- €
netto
bez VAT



Spis pozycji składowych od strony 173

			Wersja	S mm
16 x	20 3/4			19 · 21 · 22 · 23 · 24 · 26 · 27 · 28 · 32 · 34 · 36 · 38 · 41 · 46 · 50 · 30
1 x	-	20 3/4		500 mm
1 x	20 3/4	20 3/4		100 mm
1 x	20 3/4	20 3/4		200 mm
1 x	20 3/4	20 3/4		400 mm
1 x	-	20 3/4		450 mm

Klucz nasadowy

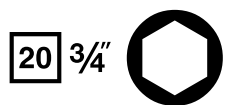

Nr VIGOR	S mm	L mm	EAN 4047728+	€
V2323N	19	50	057165	10,20
V2324N	21	50	057172	10,20
V2325N	22	50	057189	10,20
V2326N	23	50	057196	10,20
V2327N	24	50	057202	10,20
V2328N	26	50	057615	10,20
V2329N	27	52	057622	11,95
V2256N	28	52	057059	13,30
V2331N	32	56	057646	14,65
V2332N	34	58	057653	17,50
V2333N	36	58	057677	19,05
V2334N	38	60	057684	19,05
V2337N	41	64	057721	20,60
V2336N	46	68	057707	21,65
V2335N	50	68	057691	23,20

Adapter

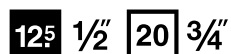

Nr VIGOR	L mm	EAN 4047728+	€
V2111	50	021111	12,35

V5024, EAN 4047728050241

Zestaw kluczy nasadowych do kluczy udarowych



- Klucze nasadowe o bardzo cienkich ściankach do połączeń śrubowych wałów napędowych w piąście koła
- Dostosowany do ilości wolnego miejsca w piąście koła
- Między innymi do modeli:
S 24: VW Touran rok prod. 2006 →
S 30: VW Passat C, Golf 4, Polo, New Beetle · AUDI TT · ŠKODA Octavia, Superb, Fabia
S 32: VW Touareg rok prod. 2003 →
S 36: BMW serii 3 · 5 · 7 · SEAT Ibiza · VW Polo, Golf Plus



Nr VIGOR	S mm	L mm	d1 mm	d2 mm	EAN 4047728+	€
V5025	24	44	44,3	35	050258	24,60
V5026	30	50	44,3	42	050265	25,50
V5182	32	50	44,3	44,3	051828	26,70
V5183	36	50	44,3	46,9	051835	28,90

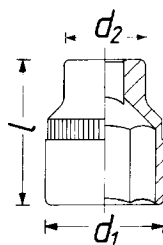

102,- €
netto bez VAT

Przedłużka

20 3/4" 20 3/4"

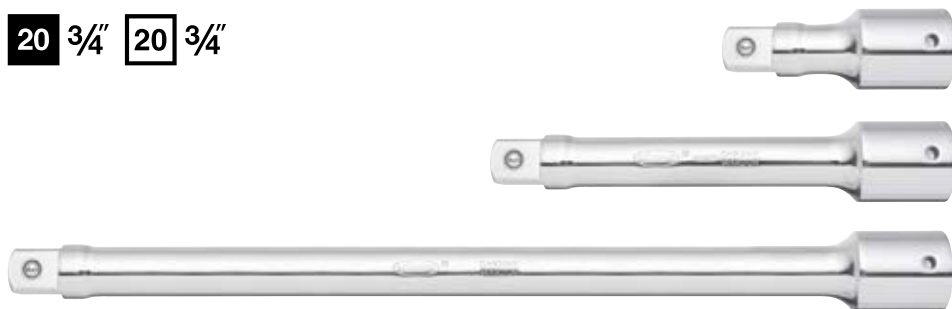

Nr VIGOR	mm	EAN 4047728+	€
V2320N	100	057561	18,55
V2321N	200	057578	22,65
V2317N	400	057554	30,-

Pokrętko z przetyczką

20 3/4"



Nr VIGOR	mm	EAN 4047728+	€
V2322N	450	057158	36,05

Grzechotka zapadkowa

20 3/4"



Nr VIGOR	mm	EAN 4047728+	€
V2319N	500	059282	102,-

Uchwyt przegubowy z grzechotką zapadkową

- Pojazdy użytkowe i branża przemysłowa
- Końcówka czworokątna z blokadą kulkową
- Przelączalna z mocnym 24-zębnym mechanizmem zapadkowym
- DIN 3122

20 3/4"

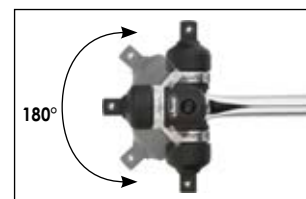

Nr VIGOR	mm	EAN 4047728+	€
V4647	660	046473	99,-

Klucz nasadowy z profilem 12-kątnym



Nr VIGOR	S mm	L mm	EAN 4047728+	€
V3375N	50	75	058803	41,10
V3376N	55	80	058810	51,40
V3377N	60	85	058827	51,40
V3378N	65	87	058834	66,95
V3379N	70	93	058841	71,05
V3380N	80	103	058858	91,65

Pokrętko bez przetyczki



Nr VIGOR	L mm	EAN 4047728+	€
V3373N	50	058780	33,-

Pokrętko z przetyczką



Nr VIGOR	L mm	EAN 4047728+	€
V3374N	500	058797	56,65

Przedłużka



Nr VIGOR	L mm	EAN 4047728+	€
V3280N	200	058766	46,35
V3371N	400	058773	63,85



V5505, EAN 4047728**055055**

Klucz udarowy z elementem przegubowym – zestaw

- Prace w trudno dostępnych miejscach i w celu ominięcia przeszkadzających krawędzi
- Otwór do trzpienia ochronnego lub pierścienia sprężynowego zabezpieczającego i rowek do pierścienia o-ring



6.3 1/4 6.3 1/4

10 3/8 10 3/8

12.5 1/2 12.5 1/2

Nr VIGOR	■	■	EAN 4047728+	€
V5505-1/4	6.3 1/4	6.3 1/4	055062	10,20
V5505-3/8	10 3/8	10 3/8	055079	11,80
V5505-1/2	12.5 1/2	12.5 1/2	055086	14,40

36,- €
netto bez VAT

V1293, EAN 4047728**012935**

Zestaw adapterów

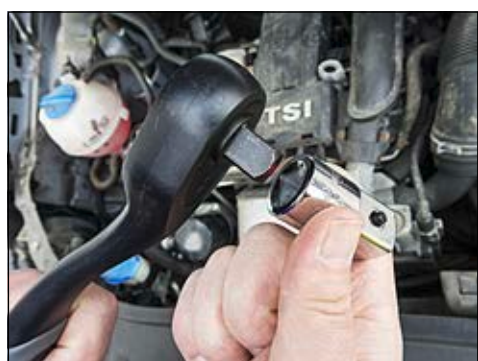

6.3 1/4 10 3/8

12.5 1/2 20 3/4

6.3 1/4 10 3/8

12.5 1/2 20 3/4

Spis pozycji składowych od strony 138

X	■	Wersja	S mm
1 x	6.3 1/4	10 3/8	26
1 x	10 3/8	6.3 1/4	27
1 x	10 3/8	12.5 1/2	36
1 x	12.5 1/2	10 3/8	36
1 x	12.5 1/2	20 3/4	46
1 x	20 3/4	12.5 1/2	50

33,- €
netto bez VAT

V6039, EAN 4047728055857

Zestaw grzechotek zapadkowych o użębieniu drobnym

- 72 zęby
- Kąt załączenia 5°
- Wersja zakrzywiona
- Pokryte tworzywem sztucznym
- Przycisk uruchamiający
- Zawartość:
 - V6014 6.3 1/4"
 - V6012 12.5 1/2"
- DIN 3122, ISO 3315

6.3 1/4" 12.5 1/2"

2

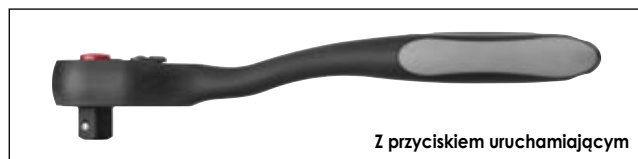

67,- €
netto
bez VAT

V4950-S, EAN 4047728055376

Zestaw grzechotek zapadkowych o użębieniu drobnym

- Wytrzymałe i łatwe w naprawie
- System zamknięty
- Łatwe w czyszczeniu
- 72 zęby
- Kąt załączenia 5°
- DIN 3122, ISO 3315

6.3 1/4" 12.5 1/2"

2



System zamknięty



Solidne wykonanie z litej stali



To jest coś!
Znacznie przekracza
wymagania dotyczące
obciążenia zawarte
w normie DIN!



79,90 €
netto
bez VAT

V2687, EAN 4047728026871

Zestaw kluczy nasadowych TORX®

6.3 1/4 10 3/8 12.5 1/2

28



67,- €
netto bez VAT

Spis pozycji składowych od strony 140

X	■	Wersja	S mm
7 x	6.3 1/4		E4 · E5 · E6 · E7 · E8 · E10 · E11
12 x	10 3/8		E4 · E5 · E6 · E7 · E8 · E10 · E11 · E12 · E14 · E16 · E18 · E20
9 x	12.5 1/2		E10 · E11 · E12 · E14 · E16 · E18 · E20 · E22 · E24

V1781, EAN 4047728017817

Zestaw kluczy nasadowych TORX®

6.3 1/4 10 3/8 12.5 1/2

34



62,- €
netto bez VAT

Spis pozycji składowych od strony 140

X	■	Wersja	S mm
5 x	6.3 1/4		E4 · E5 · E6 · E7 · E8
7 x	6.3 1/4		T8 · T10 · T15 · T20 · T25 · T27 · T30
6 x	6.3 1/4		T9H · T10H · T15H · T20H · T25H · T30H
4 x	10 3/8		E10 · E12 · E14 · E16
3 x	10 3/8		T40H · T45H · T50H
4 x	10 3/8		T40 · T45 · T47 · T50
2 x	12.5 1/2		E18 · E20
2 x	12.5 1/2		T55 · T60
1 x	12.5 1/2		T55H

V5511, EAN 4047728055116

Zestaw bitów

10 3/8 10 3/8 12.5 1/2

42



51,- €
netto bez VAT

X	■	S mm	mm
2 x	10 3/8	8 · 10 mm	30 mm
2 x	10 3/8	PH 2 · PH 3	30 mm
8 x	10 3/8	T20 · T25 · T30 · T40 · T45 · T50 · T55 · T60	30 mm
7 x	10 3/8	4 · 5 · 6 · 7 · 8 · 10 · 12 mm	30 mm
5 x	10 3/8	M5 · M6 · M8 · M10 · M12	30 mm
8 x	10 3/8	T20 · T25 · T30 · T40 · T45 · T50 · T55 · T60	75 mm
4 x	10 3/8	5 · 6 · 8 · 10 mm	75 mm
4 x	10 3/8	M6 · M8 · M10 · M12	75 mm
1 x	10 3/8	Adapter	29 mm
1 x	12.5 1/2	Adapter	37 mm

V1706N, EAN 4047728056465

Zestaw kluczy nasadowych

6.3 1/4" 125 1/2" 8 5/16"



94

NOWOŚĆ

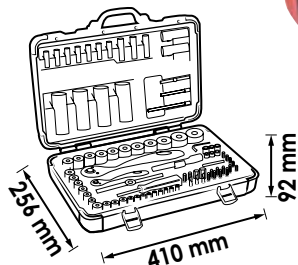

149,- €
netto bez VAT

Spis pozycji składowych od strony 135

X	■	Wersja	S mm
13 x	6.3 1/4"		4 · 4.5 · 5 · 5.5 · 6 · 7 · 8 · 9 · 10 · 11 · 12 · 13 · 14
8 x	6.3 1/4"		6 · 7 · 8 · 9 · 10 · 11 · 12 · 13
4 x	6.3 1/4"		3 · 4 · 5 · 6
3 x	6.3 1/4"		0.8x4 · 1x5.5 · 1.2x7
2 x	6.3 1/4"		PH1 · PH2
2 x	6.3 1/4"		PZ1 · PZ2
5 x	6.3 1/4"		T10 · T15 · T20 · T25 · T30
1 x	6.3 1/4"	6.3 1/4"	50 mm
1 x	6.3 1/4"	6.3 1/4"	100 mm
1 x	6.3 1/4"	6.3 1/4"	145 mm
1 x	-	6.3 1/4"	150 mm
1 x	-	6.3 1/4"	150 mm
1 x	6.3 1/4"	6.3 1/4"	110 mm
1 x	6.3 1/4"	6.3 1/4"	40 mm
1 x	6.3 1/4"	6.3 1/4"	30 mm
3 x	-		1.5 · 2 · 2.5

X	■	Wersja	S mm
1 x	-	125 1/2"	43.7 mm
18 x	125 1/2"		10 · 11 · 12 · 13 · 14 · 15 · 16 · 17 · 18 · 19 · 20 · 21 · 22 · 23 · 24 · 27 · 30 · 32
4 x	125 1/2"		14 · 15 · 17 · 19
2 x	125 1/2"		16 · 21
1 x	-	125 1/2"	250 mm
1 x	125 1/2"	125 1/2"	75 mm
1 x	125 1/2"	125 1/2"	125 mm
1 x	125 1/2"	125 1/2"	250 mm
1 x	125 1/2"	8 5/16"	37 mm
4 x	8 5/16"		T40 · T45 · T50 · T55
4 x	8 5/16"		8 · 10 · 12 · 14
2 x	8 5/16"		PH3 · PH4
2 x	8 5/16"		PZ3 · PZ4
3 x	8 5/16"		8 · 12 · 10

V2461N, EAN 4047728056472
Zestaw kluczy nasadowych

6.3 1/4" 8 5/16"

6.3 1/4" 10 3/8" 12.5 1/2"

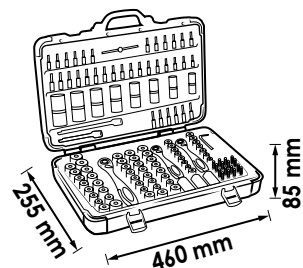
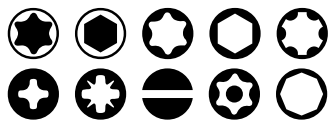

NOWOŚĆ

160,-€
netto
bez VAT

Spis pozycji składowych od strony 135

X	■	Wersja	S mm
13 x	6.3 1/4"		4 · 4.5 · 5 · 5.5 · 6 · 7 · 8 · 9 · 10 · 11 · 12 · 13 · 14
7 x	6.3 1/4"		4 · 5 · 6 · 7 · 8 · 9 · 10
5 x	6.3 1/4"		E4 · E5 · E6 · E7 · E8
4 x	6.3 1/4"		3 · 4 · 5 · 6
4 x	6.3 1/4"		0.8x4 · 1x5.5 · 1.2x6.5 · 1.2x7
3 x	6.3 1/4"		PH0 · PH1 · PH2
3 x	6.3 1/4"		PZ0 · PZ1 · PZ2
7 x	6.3 1/4"		T9 · T10 · T15 · T20 · T25 · T27 · T30
6 x	6.3 1/4"		T9H · T10H · T15H · T25H · T27H · T30H
1 x	6.3 1/4"	6.3 1/4"	50 mm
1 x	6.3 1/4"	6.3 1/4"	100 mm
1 x	-	6.3 1/4"	150 mm
1 x	-	6.3 1/4"	150 mm
1 x	6.3 1/4"	6.3 1/4"	110 mm
1 x	6.3 1/4"	6.3 1/4"	40 mm
1 x	6.3 1/4"	6.3 1/4"	30 mm
4 x	-		1.27 · 1.5 · 2 · 2.5
1 x	10 3/8"		18
1 x	-	10 3/8"	198 mm
1 x	10 3/8"	10 3/8"	50 mm
6 x	10 3/8"		E10 · E11 · E12 · E14 · E16 · E18
6 x	10 3/8"		10 · 11 · 12 · 13 · 14 · 15

X	■	Wersja	S mm
10 x	10 3/8"		10 · 11 · 12 · 13 · 14 · 15 · 16 · 17 · 18 · 19
1 x	10 3/8"	8 5/16"	28 mm
1 x	10 3/8"	10 3/8"	125 mm
1 x	-	12.5 1/2"	43.7 mm
17 x	12.5 1/2"		10 · 11 · 12 · 13 · 14 · 15 · 16 · 17 · 18 · 19 · 20 · 21 · 22 · 24 · 27 · 30 · 32
5 x	12.5 1/2"		16 · 17 · 18 · 19 · 22
2 x	12.5 1/2"		E20 · E22
2 x	12.5 1/2"		16 · 21
1 x	12.5 1/2"	12.5 1/2"	75 mm
1 x	12.5 1/2"	12.5 1/2"	125 mm
1 x	12.5 1/2"	12.5 1/2"	250 mm
1 x	12.5 1/2"	8 5/16"	37 mm
5 x	6.3 1/4"		R5 · R6 · R7 · R8 · R9
9 x	6.3 1/4"		T5 · T6 · T7 · T40 · T45 · T50 · T55 · T60 · T70
3 x	6.3 1/4"		M5 · M6 · M8
13 x	6.3 1/4"		T7H · T10H · T15H · T20H · T25H · T27H · T30H · T40H · T45H · T50H · T55H · T60H · T70H
5 x	8 5/16"		7 · 8 · 10 · 12 · 14
2 x	8 5/16"		PH3 · PH4
2 x	8 5/16"		PZ3 · PZ4
3 x	8 5/16"		8 · 10 · 12

Systemy kluczy nasadowych



V3277N, EAN 4047728056489

Zestaw kluczy nasadowych

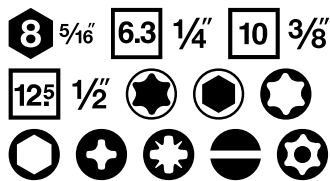

212

NOWOŚĆ

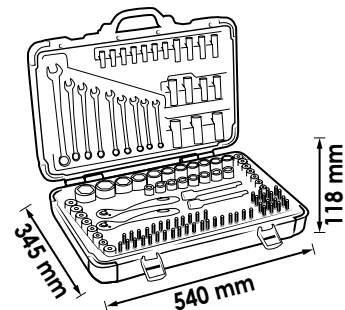

249,- €
netto bez VAT

Spis pozycji składowych od strony 135

X	■	Wersja	S mm
3 x	6.3 1/4	+	PH1 · PH2 · PH3
3 x	6.3 1/4	+	PZ1 · PZ2 · PZ3
3 x	6.3 1/4	⊖	5.5 · 6 · 8
5 x	6.3 1/4	○	3 · 4 · 5 · 6 · 7
6 x	6.3 1/4	⊕	T15H · T20H · T25H · T27H · T30H · T40H
10 x	6.3 1/4	⊕	T8 · T9 · T10 · T15 · T20 · T25 · T27 · T30 · T40 · T45
4 x	8 5/16	○	7 · 8 · 10 · 12
3 x	8 5/16	⊖	8 · 10 · 12
3 x	8 5/16	+	PH2 · PH3 · PH4
3 x	8 5/16	⊕	PZ2 · PZ3 · PZ4
5 x	8 5/16	⊕	T40 · T45 · T50 · T55 · T60
5 x	8 5/16	⊕	T40H · T45H · T50H · T55H · T60H
4 x	8 5/16	⊕	R10 · R11 · R12 · R13
2 x	8 5/16	○	M10 · M12
1 x	-	6.3 1/4	200 mm
4 x	-	○	1.27 · 1.5 · 2 · 2.5
12 x	-	⊕, ⊖	8 · 9 · 10 · 11 · 12 · 13 · 14 · 15 · 17 · 19 · 22 · 24
1 x	10 3/8	8 5/16	28 mm
1 x	12.5 1/2	8 5/16	37 mm
1 x	6.3 1/4	6.3 1/4	25 mm
10 x	10 3/8	⊕	11 · 10 · 12 · 13 · 14 · 15 · 16 · 17 · 18 · 19

X	■	Wersja	S mm
6 x	10 3/8	⊕	E18 · E16 · E14 · E12 · E11 · E10
6 x	10 3/8	⊖	10 · 11 · 12 · 13 · 14 · 15
14 x	12.5 1/2	⊕	13 · 14 · 15 · 16 · 17 · 18 · 19 · 20 · 21 · 22 · 24 · 27 · 30 · 32
3 x	12.5 1/2	⊕	E24 · E22 · E20
5 x	12.5 1/2	⊖	16 · 17 · 18 · 19 · 22
1 x	-	6.3 1/4	150 mm
13 x	6.3 1/4	⊕	4 · 4.5 · 5 · 5.5 · 6 · 7 · 8 · 9 · 10 · 11 · 12 · 13 · 14
5 x	6.3 1/4	⊕	E8 · E7 · E6 · E5 · E4
7 x	6.3 1/4	⊖	4 · 5 · 6 · 7 · 8 · 9 · 10
1 x	-	6.3 1/4	150 mm
1 x	-	10 3/8	198 mm
1 x	-	12.5 1/2	250 mm
1 x	12.5 1/2	12.5 1/2	75 mm
1 x	10 3/8	10 3/8	50 mm
1 x	6.3 1/4	6.3 1/4	40 mm
1 x	12.5 1/2	12.5 1/2	125 mm
1 x	10 3/8	10 3/8	125 mm
1 x	6.3 1/4	6.3 1/4	100 mm
1 x	6.3 1/4	6.3 1/4	50 mm
1 x	12.5 1/2	12.5 1/2	250 mm
2 x	12.5 1/2	⊕	21 · 16
1 x	10 3/8	⊕	18

V4425, EAN 4047728044257

Walizka na narzędzia, uniwersalna



95



256,45 €
netto
bez VAT



X	■	■	Wersja	S mm
1 x	-	-		300 mm
1 x	-	-		-
3 x	-			0.6 x 3 · 0.8 x 4 · 1.0 x 5.5
3 x	-			PH0 · PH1 · PH2
1 x	-			1.5 - 10
1 x	-			T10 - T50
12 x	-			8 · 9 · 10 · 11 · 12 · 13 · 14 · 15 · 16 · 17 · 18 · 19
4 x				3 · 4 · 5 · 6
3 x				0.8 x 4 · 1 x 5.5 · 1.2 x 6.5
3 x				PH1 · PH2 · PH3
3 x				PZ1 · PZ2 · PZ3
6 x				T10 · T15 · T20 · T25 · T30 · T40

X	■	■	Wersja	S mm
16 x				10 · 11 · 12 · 13 · 14 · 15 · 16 · 17 · 19 · 20 · 21 · 22 · 24 · 27 · 30 · 32
12 x				4 · 4.5 · 5 · 5.5 · 6 · 7 · 8 · 9 · 10 · 11 · 12 · 13
1 x				T27
1 x				40 mm
1 x				75 mm
1 x				100 mm
1 x				125 mm
1 x	-	-		160 mm
1 x	-	-		200 mm
1 x	-			150 mm
1 x	-			250 mm

Uniwersalna walizka na narzędzia



V2542, EAN 4047728**025423**

Walizka na narzędzia, uniwersalna

• Walizka na narzędzia z wyposażeniem

143



Nr VIGOR	Opis	EAN 4047728+	€
V2400	Walizka, bez wyposażenia, bez z wkładu z miękkiej pianki	024006	67,-
V2464	Wkładka z miękkiej pianki do uniwersalnej walizki na narzędzia	024648	36,-

399,- €
netto bez VAT

V1461N, EAN 4047728**064934**

Zestaw kluczy płaskich dwustronnych

- Małowy chromowany
- DIN 3110
- Bezpieczne utrzymanie w rękach ubrudzonych olejem dzięki powierzchni antypoślizgowej

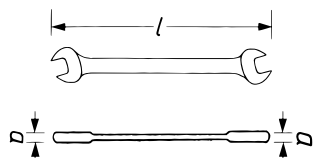

X	Wersja	S mm
12 x		6x7 · 8x9 · 10x11 · 12x13 · 14x15 · 16x17 · 18x19 · 20x22 · 21x23 · 24x27 · 25x28 · 30x32

59,- €
netto bez VAT

Klucze maszynowe płaskie dwustronne

- Małowy chromowany
- DIN 3110

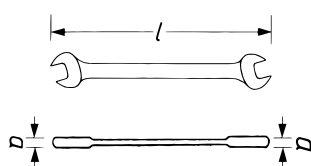

Nr VIGOR	S mm	a mm	L mm	EAN 4047728+	€
V1461N-6X7	6x7	3,4	126	064903	1,90
V1461N-8X9	8x9	3,6	142	064187	1,90
V1461N-10X11	10x11	4,5	157	064200	2,30
V1461N-12X13	12x13	5,1	170	064231	2,50
V1461N-14X15	14x15	5,4	187	064262	2,70
V1461N-16X17	16x17	6	202	064286	3,-
V1461N-18X19	18x19	7,3	220	064309	3,70
V1461N-20X22	20x22	7,3	232	064026	4,60
V1461N-21X23	21x23	7,5	246	064033	5,-
V1461N-22X24	22x24	7,8	248	064040	5,50
V1461N-24X27	24x27	8,4	265	064064	6,40
V1461N-25X28	25x28	8,5	275	064071	7,80
V1461N-30X32	30x32	9,2	298	064095	9,20



V4472N, EAN 4047728064958

Zestaw kluczy płasko-oczkowych

- Wersja długa
- Klucz oczkowy zakrzywiony pod kątem 15°
- Matowy chromowany
- DIN 3113 Kształt A, ISO 7738
- Bezpieczne utrzymanie w rękach ubrudzonych olejem dzięki powierzchni antypoślizgowej

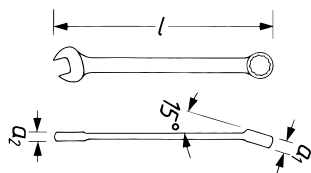

X	Wersja	S mm
15 x		6 · 7 · 8 · 9 · 10 · 11 · 12 · 13 · 14 · 15 · 16 · 17 · 18 · 19 · 22

55,- €
netto
bez VAT

15



V4473N, EAN 4047728064965

Zestaw kluczy płasko-oczkowych

- Wersja długa
- Klucz oczkowy zakrzywiony pod kątem 15°
- Matowy chromowany
- DIN 3113 Kształt A, ISO 7738
- Bezpieczne utrzymanie w rękach ubrudzonych olejem dzięki powierzchni antypoślizgowej



X	Wersja	S mm
22 x		6 · 7 · 8 · 9 · 10 · 11 · 12 · 13 · 14 · 15 · 16 · 17 · 18 · 19 · 20 · 21 · 22 · 24 · 27 · 30 · 32 · 36

99,- €
netto
bez VAT

22



Klucze płasko-oczkowe

- Wersja długa
- Klucz oczkowy zakrzywiony pod kątem 15°
- Matowy chromowany
- DIN 3113 Kształt A, ISO 7738



Nr VIGOR	S mm	a1 mm	a2 mm	L mm	EAN 4047728+	€
V4473N-6	6	4,8	3,4	100	064439	2,40
V4473N-7	7	5,4	3,5	110	064446	2,50
V4473N-8	8	5,5	3,8	115	064453	2,60
V4473N-9	9	6	4	125	064460	2,70
V4473N-10	10	6,3	4,5	135	064477	2,80
V4473N-11	11	6,8	4,9	145	064484	2,90
V4473N-12	12	7,2	5	155	064491	3,20
V4473N-13	13	8,3	5,6	185	064507	3,40
V4473N-14	14	8,5	5,7	171	064514	3,80
V4473N-15	15	9,2	6,1	185	064323	4,10
V4473N-16	16	9,3	6,5	195	064569	4,90
V4473N-17	17	9,6	6,8	210	064576	5,-
V4473N-18	18	10,1	7,2	220	064583	5,50
V4473N-19	19	10,2	7,3	230	064590	5,90
V4473N-20	20	10,8	7,4	240	064606	6,-
V4473N-21	21	11,1	7,6	245	064613	6,40
V4473N-22	22	11,7	7,9	248	064408	7,20
V4473N-24	24	12,8	8,4	270	064712	9,20
V4473N-27	27	13,9	9,1	300	064736	12,20
V4473N-30	30	15,2	9,9	330	064743	13,70
V4473N-32	32	15,9	10,2	350	064750	16,20
V4473N-36	36	19,3	11,6	400	064767	20,-

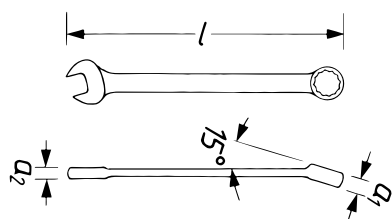

V1524N, EAN 4047728064910

Zestaw kluczy oczkowych dwustronnych

- Zagięty pod kątem 15°
- DIN 838, ISO 10104
- Bezpieczne utrzymanie w rękach ubrudzonych olejem dzięki powierzchni antypoślizgowej



X	Wersja	S mm
11 x		6x7 · 8x9 · 10x11 · 14x15 · 16x17 · 18x19 · 20x22 · 21x23 · 24x27 · 25x28 · 30x32

69,- €
netto
bez VAT

Klucze oczkowe dwustronne

- Zagięty pod kątem 15°
- DIN 838, ISO 10104

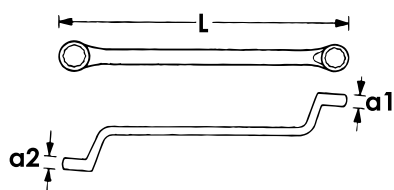

Nr VIGOR	S mm	a1 mm	a2 mm	L mm	EAN 4047728+	€
V1524N-6X7	6x7	5,8	5	175	064774	2,60
V1524N-8X9	8x9	7,7	6,7	185	064781	3,20
V1524N-10X11	10x11	8,4	7,4	198	064798	3,60
V1524N-12X13	12x13	8,4	9,1	215	064804	4,40
V1524N-14X15	14x15	10,4	9,5	228	064811	4,90
V1524N-16X17	16x17	10,8	10	246	064828	5,40
V1524N-18X19	18x19	12,1	10,8	268	064835	5,90
V1524N-20X22	20x22	12,5	11,7	292	064842	6,50
V1524N-21X23	21x23	13,2	12,2	315	064859	8,10
V1524N-24X27	24x27	13,4	12,2	328	064866	9,30
V1524N-25X28	25x28	14,9	13,9	342	064873	12,50
V1524N-30X32	30x32	16	15,2	370	064880	13,10



V4951, EAN 4047728**049511**

Zestaw kluczy płaskich z grzechołką

- Zintegrowana funkcja grzechołki po stronie szczękowej klucza:
 - wykonywanie połączeń śrubowych bez uciążliwego przekładania
- Funkcja grzechołki w szczęce klucza:
 - prace nawet w trudno dostępnych miejscach
- Uproszczona mechanika z myślą o eliminacji słabych punktów
- Z torbą na kółkach



X	Wersja	S mm
5 x		8 · 10 · 13 · 17 · 19



37,- €
netto bez VAT



V5517, EAN 4047728**055178**

Zestaw kluczy płaskich z grzechołką

- Zintegrowana funkcja grzechołki po stronie szczękowej klucza:
 - wykonywanie połączeń śrubowych bez uciążliwego przekładania
- Funkcja grzechołki w szczęce klucza:
 - prace nawet w trudno dostępnych miejscach
- Uproszczona mechanika z myślą o eliminacji słabych punktów
- Z torbą na kółkach



X	Wersja	S mm
13 x		8 · 10 · 11 · 12 · 13 · 14 · 15 · 16 · 17 · 18 · 19 · 21 · 22

105,- €
netto bez VAT

Klucz płaski z grzechołką

- Zintegrowana funkcja grzechołki po stronie szczękowej klucza:
 - wykonywanie połączeń śrubowych bez uciążliwego przekładania
 - praca również w warunkach ograniczonej przestrzeni
- Uproszczona mechanika z myślą o eliminacji słabych punktów

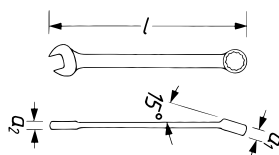
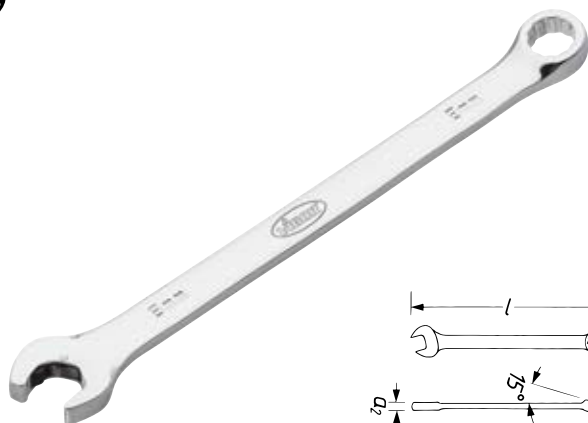

Nr VIGOR	S mm	a1 mm	a mm	L mm	EAN 4047728+	€
V4951-8	8	5	5,8	136	049528	15,05
V4951-10	10	6	6,9	161	049535	15,35
V4951-11	11	6,6	7,4	168	055185	16,25
V4951-12	12	7,5	7,9	174	055192	16,25
V4951-13	13	7,9	8,4	180	049542	16,80
V4951-14	14	8,5	8,9	193	055208	17,80
V4951-15	15	8,5	9,7	200	055215	18,45
V4951-16	16	9	10,4	207	055222	20,30
V4951-17	17	9,5	10,9	227	049559	22,-
V4951-18	18	9,8	11,2	239	055239	23,60
V4951-19	19	9,8	12,2	250	049566	25,50
V4951-21	21	9	13	254	055246	33,-
V4951-22	22	9,3	13,9	263	055253	36,-

V2815, EAN 4047728028158

Zestaw kluczy płasko-oczkowych z grzechołką, krótkich

- Dostawa w torbie zwijanej
- 72 zęby
- Kąt załączenia 5°



5

X	Wersja	S mm
5 x		8 · 10 · 13 · 17 · 19

71,05 €
netto bez VAT

V2821, EAN 4047728028219

Zestaw kluczy płasko-oczkowych z grzechołką, krótkich

- Dostawa w torbie zwijanej
- 72 zęby
- Kąt załączenia 5°



12

X	Wersja	S mm
12 x		8 · 9 · 10 · 11 · 12 · 13 · 14 · 15 · 16 · 17 · 18 · 19

153,45 €
netto bez VAT

Klucz płasko-oczkowy z grzechołką, krótki

- 72 zęby
- Kąt załączenia 5°

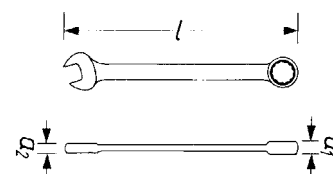

Nr VIGOR	S mm	a1 mm	a2 mm	L mm	EAN 4047728+	€
V2822	8	7,4	4,9	89	028226	12,20
V2823	9	7,5	5,2	93	028233	12,20
V2824	10	8,5	5,5	97	028240	12,70
V2825	11	8,4	6,1	102	028257	12,70
V2826	12	8,5	6,3	106	028264	13,20
V2827	13	8,4	6,7	110	028271	13,20
V2828	14	8,4	7	114	028288	14,10
V2829	15	8,4	7,4	120	028295	15,30
V2830	16	10	7,7	122	028301	15,30
V2831	17	10	7,7	126	028318	17,30
V2832	18	11,5	8,4	131	028325	18,25
V2833	19	11,5	8,6	136	028332	18,75

V2820, EAN 4047728028202

Zestaw kluczy płasko-oczkowych z grzechołką. długich

- Torba zwijana
- 72 zęby
- Kąt załączenia 5°



5

X	Wersja	S mm
5 x		8 · 10 · 13 · 17 · 19



74,20 €
netto bez VAT

V1031, EAN 4047728010313

Zestaw kluczy płasko-oczkowych z grzechołką. długich

- Torba zwijana
- 72 zęby
- Kąt załączenia 5°



12

X	Wersja	S mm
12 x		8 · 9 · 10 · 11 · 12 · 13 · 14 · 15 · 16 · 17 · 18 · 19



165,- €
netto bez VAT

Klucz płasko-oczkowy z grzechołką, długi

- 72 zęby
- Kąt załączenia 5°

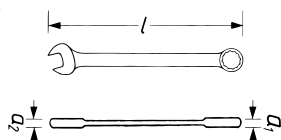

Nr VIGOR	S mm	$\frac{1}{2}$ " a1 mm	$\frac{1}{2}$ " a mm	l mm	EAN 4047728+	€
V3635	6	7,4	4,6	135	036351	11,45
V3636	7	7,4	4,7	144	036368	11,45
V1008	8	7,4	4,7	140	010085	12,15
V1009	9	7,4	5,3	151	010092	12,15
V1010	10	8,4	5,7	160	010108	13,20
V1021	11	8,4	6,1	165	010214	13,20
V1022	12	8,4	6,4	170	010221	13,70
V1023	13	8,4	6,6	177	010238	14,10
V1025	14	8,4	7,3	192	010252	14,75
V1026	15	8,4	7,5	200	010269	15,05
V1027	16	10	7,7	210	010276	17,10
V1028	17	10	7,9	225	010283	17,10
V1029	18	11,5	8,4	235	010290	18,25
V1030	19	11,5	8,7	245	010306	19,15
V4961	21	12,5	9	275	049610	28,-
V4962	22	13,5	10	285	049627	31,-
V4963	24	13,5	11	296	049634	35,-
V4964	27	13,5	12	340	049641	47,90
V4965	30	16	13	369	049658	71,30
V4966	32	16	14	395	049665	80,75

Klucze maszynowe płaskie



V6752/12, EAN 4047728068048

Zestaw kluczy płasko-oczkowych z grzechotką z podwójnym przegubem

- Głowica grzechotki dwuprzegubowa
- Profil 12-kątny w pierścieniu
- W torbie zwijanej

NOWOŚĆ

12

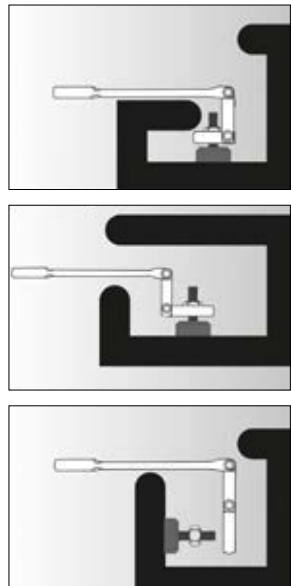

Rozwartość klucza 8-19 mm



Podwójny przegub na łbie zapadki

X	S
	mm
12 x	8 · 9 · 10 · 11 · 12 · 13 · 14 · 15 · 16 · 17 · 18 · 19

390,- €
netto bez VAT

Dwuprzegubowy klucz płasko-oczkowy z grzechotką

- Głowica grzechotki dwuprzegubowa
- Profil 12-kątny w pierścieniu

NOWOŚĆ

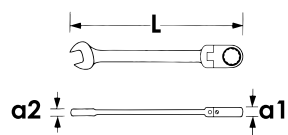

Nr VIGOR	S mm	a1 mm	a2 mm	L mm	EAN 4047728+	€
V6752-8	8	7,4	4,7	163	067522	27,-
V6752-9	9	7,4	5,3	168	067836	27,-
V6752-10	10	8,4	5,7	178	067843	27,50
V6752-11	11	8,4	6,1	186	067850	28,-
V6752-12	12	8,4	6,4	196	067867	29,50
V6752-13	13	8,4	6,6	206	067874	29,90
V6752-14	14	8,4	7,3	217	067881	32,50
V6752-15	15	8,4	7,5	228	067898	34,-
V6752-16	16	10	7,7	245	067904	36,-
V6752-17	17	10	7,9	259	068017	38,-
V6752-18	18	11,5	8,4	273	068024	41,50
V6752-19	19	11,5	8,7	285	068031	43,-

V2819, EAN 4047728028196

Zestaw kluczy płasko-oczkowych przegubowych z grzechołką

- Torba zwijana
- 72 zęby
- Kąt załączenia 5°



X	Wersja	S mm
5 x		8 · 10 · 13 · 17 · 19



92,- €
netto bez VAT

V2818, EAN 4047728028189

Zestaw kluczy płasko-oczkowych przegubowych z grzechołką

- Torba zwijana
- 72 zęby
- Kąt załączenia 5°



X	Wersja	S mm
12 x		8 · 9 · 10 · 11 · 12 · 13 · 14 · 15 · 16 · 17 · 18 · 19



205,- €
netto bez VAT

Klucz płasko-oczkowy przegubowy z grzechołką

- 72 zęby
- Kąt załączenia 5°

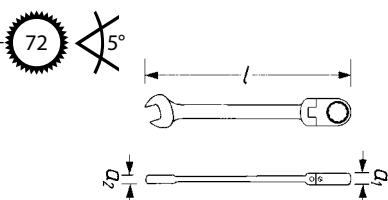

Nr VIGOR	S mm	a1 mm	a2 mm	L mm	EAN 4047728+	€
V2804	8	7,4	5	143	028042	14,40
V2805	9	7,4	5,3	150	028059	14,90
V2806	10	8,4	5,9	158	028066	15,30
V2807	11	8,4	6,1	165	028073	15,60
V2808	12	8,4	6,4	170	028080	16,20
V2809	13	8,4	6,7	182	028097	18,90
V2810	14	8,4	7,4	190	028103	19,-
V2811	15	8,5	7,6	200	028110	19,70
V2812	16	9,9	7,6	215	028127	20,80
V2813	17	10	8	228	028134	22,75
V2814	18	11,1	8,2	241	028141	23,-
V2817	19	11,5	8,7	250	028172	23,70

Klucze maszynowe płaskie



V3607, EAN 4047728036078

Klucz oczkowy dwustronny z grzechołką

- 72 zęby
- Kąt załączenia 5°



Różne kształty łbów śrub



10 mm

4 w 1

13 mm



8 mm

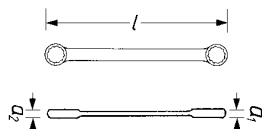

12 mm

Nr VIGOR	S mm	a1 mm	a2 mm	L mm	EAN 4047728+	€
V3607	8x12 · 10x13	12,5	14,5	220	036078	22,70

22,70 €
netto bez VAT



V2705, EAN 4047728027052

Klucz oczkowy dwustronny z grzechołką

- 72 zęby
- Kąt załączenia 5°



Podwójny 6-kąt



17 mm

4 w 1

19 mm



10 mm

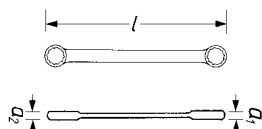

13 mm

Nr VIGOR	S mm	a1 mm	a2 mm	L mm	EAN 4047728+	€
V2705	10x13 · 17x19	20	17	220	027052	30,80

30,80 €
netto bez VAT

V6048, EAN 4047728069625

Klucz płaski jednostronny nastawny

- Regulacja rozwartości klucza jedną ręką przy użyciu kółka nastawczego na łbie klucza
- Ustawienie szczęk pod kątem 15°
- Łatwa do odczytu skala w mm na łbie klucza
- Zakres mocowania: 0–24 mm

NOWOŚĆ



Otwór do zawieszania

Wąski, stabilny uchwyt
Zakres mocowania: 0–24 mm

Skala w mm
na łbie klucza

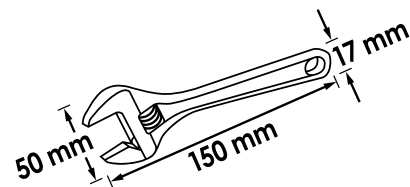

15,50 €
netto
bez VAT

V6049, EAN 4047728069618

Klucz płaski jednostronny nastawny

- Regulacja rozwartości klucza jedną ręką przy użyciu kółka nastawczego na łbie klucza
- Ustawienie szczęk pod kątem 15°
- Łatwa do odczytu skala w mm na łbie klucza
- Zakres mocowania: 0–33 mm

NOWOŚĆ



Otwór do zawieszania

Wąski, stabilny uchwyt
Zakres mocowania: 0–33 mm

Skala w mm
na łbie klucza

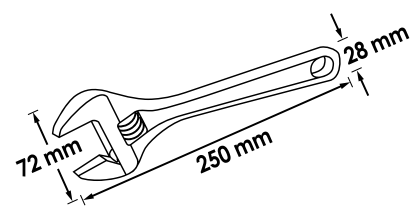

24,90 €
netto
bez VAT

Wkrętaki i nasadki wkrętakowe (bity)



V4655, EAN 4047728046558

Zestaw wkrętaków

• Wykonane zgodnie z normą DIN/ISO

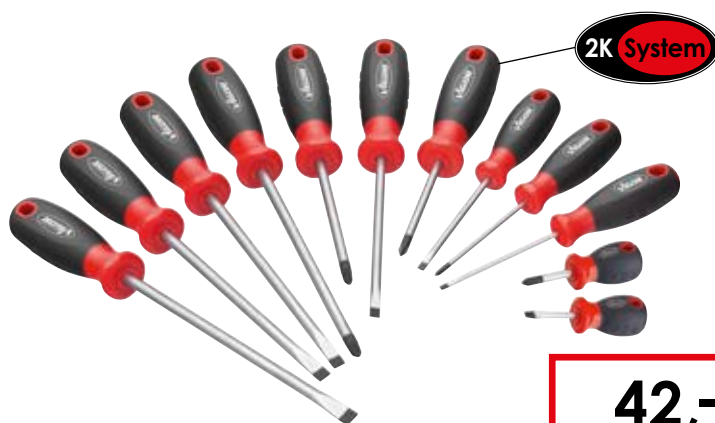

2K System

12



X		Wersja	S mm
1 x	⊖		1x5.5
5 x	⊖		0.6x3 · 0.8x4 · 1.0x5.5 · 1.6x8 · 1.6x10
1 x	⊕		PH2
4 x	⊕		PH0 · PH1 · PH2 · PH3

42,- €
netto
bez VAT

V1637, EAN 4047728016377

Zestaw wkrętaków

• Wykonane zgodnie z normą DIN/ISO



2K System

7



X		Wersja	S mm
4 x	⊖		0.6x3 · 0.8x4 · 1.0x5.5 · 1.2x6.5
3 x	⊕		PH0 · PH1 · PH2

20,50 €
netto
bez VAT

V1208, EAN 4047728012089

Wkrętak, krótki

• ⊖ 5,5 x 38 mm
• Wykonane zgodnie z normą DIN/ISO



2K System

4,50 €
netto
bez VAT

V1209, EAN 4047728012096

Wkrętak, krótki

• ⊕ PH 2 x 38 mm
• Wykonane zgodnie z normą DIN/ISO



2K System

4,50 €
netto
bez VAT

Wkrętaki płaskie

• Wykonane zgodnie z normą DIN/ISO

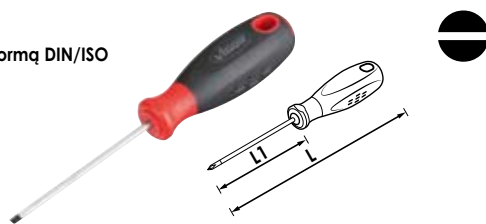

Nr VIGOR	S mm	L1 mm	L mm	EAN 4047728+	€
V1698	0,6x3	75	156	016988	3,-
V1699	0,8x4	80	161	016995	3,-
V1700	1,0x5,5	125	231	017008	3,80
V1701	1,2x6,5	150	256	017015	4,-
V3613	1,6x8	150	266	036139	4,75
V3609	1,6x10	175	291	036092	4,80

Wkrętaki z końcówką krzyżową

• Wykonane zgodnie z normą DIN/ISO



Nr VIGOR	S mm	L1 mm	L mm	EAN 4047728+	€
V1702	PH0	75	156	017022	3,-
V1703	PH1	80	186	017039	3,-
V1704	PH2	100	206	017046	4,-
V3610	PH3	150	266	036108	4,80

V3562, EAN 4047728035620

Zestaw wkrętaków z powierzchnią do pobijania

• Wykonane zgodnie z normą DIN/ISO



6-kąt.



Z powierzchnią do pobijania



29,90 €
netto
bez VAT

X		Wersja	S mm
4 x	⊖		0,6x3,5 · 1,0x4,5 · 1x5,5 · 1,2x6,5
2 x	⊕		75 mm · 100 mm

Wkrętak do pobijania

• Wykonane zgodnie z normą DIN/ISO



2K System

Nr VIGOR	S mm	L1 mm	L mm	EAN 4047728+	€
V3597	0,6x3,5	75	157	035972	4,65
V3598	1,0x4,5	100	182	035989	4,65
V3599	1x5,5	100	207	035996	5,15
V3600	1,2x6,5	125	232	036009	6,-
V5042	1,6x8	150	267	050425	6,80
V5043	1,6x10	175	297	050432	8,-
V5044	2x12	200	317	050449	9,-

Wkrętak z końcówką krzyżową do pobijania

• Wykonane zgodnie z normą DIN/ISO



2K System



Nr VIGOR	S mm	L1 mm	L mm	EAN 4047728+	€
V3601	PH1	75	75	036016	4,65
V3602	PH2	100	100	036023	5,15
V4667	PH3	200	315	046671	8,30

Wkrętaki i nasadki wkrętakowe (bity)



V4418, EAN 4047728**044189**

Zestaw wkrętaków TORX®

• Wykonane zgodnie z normą DIN/ISO



2K System



X	Wersja	S mm
4 x		T6 · T7 · T8 · T9

11,50 €
netto bez VAT

V3366, EAN 4047728**033664**

Zestaw wkrętaków TORX®

• Wykonane zgodnie z normą DIN/ISO



2K System



X	Wersja	S mm
7 x		T10 · T15 · T20 · T25 · T27 · T30 · T40

26,25 €
netto bez VAT

Wkrętaki TORX®

• Wykonane zgodnie z normą DIN/ISO



2K System

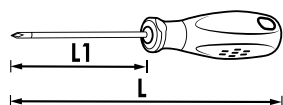

Nr VIGOR	S mm	L1 mm	L mm	EAN 4047728+	€
V4419	T6	74	154	044196	3,30
V4420	T7	74	154	044202	3,30
V4421	T8	74	154	044219	3,30
V4422	T9	74	154	044226	3,30
V3367	T10	100	206	033671	3,90
V3368	T15	100	206	033688	4,20
V3369	T20	100	206	033695	4,20
V3370	T25	100	206	033701	4,55
V3391	T27	100	206	033916	4,95
V3392	T30	100	206	033923	4,95
V3393	T40	100	206	033930	5,65

V5661, EAN 4047728056618

Zestaw wkrętaków giętkich

- Opaski zaciskowe do przewodów wody chłodzącej
- Prace również w ograniczonych przestrzeniach, które nie byłyby dostępne z użyciem standardowych wkrętaków
- Wersja z podwójną sprężyną spiralną z płaszczem z tworzywa sztucznego
- Długość: 300 mm



2K System

X	Wersja	S mm
3 x		6 · 7 · 8

25,- €
netto bez VAT

V5485N, EAN 4047728060714

Zestaw wkrętaków, bardzo długich, giętkich

- Prace w trudno dostępnych miejscach
- Bardzo długi, długość: 500 mm
- Uniwersalne mocowanie bitów 6,3 mm (1/4")
- Uniwersalny czworokąt 6,3 mm (1/4")
- Końcówka odbioru napędu: sześciokąt 7 mm
- Zawartość:
 - 5 kluczy nasadowych z profilem 6-kątnym: 5 · 6 · 7 · 8 · 10 mm
 - 6 nasadek wkrętakowych 6,3 mm (1/4") do profilu wewnętrznego TORX®: T10 · T15 · T20 · T25 · T27 · T30
 - 2 nasadki wkrętakowe 6,3 mm (1/4") do profilu krzyżowego rowkowego PH 1 · PH 2
 - 2 nasadki wkrętakowe 6,3 mm (1/4") do profilu rowkowego 5,5 · 6,5

6.3 1/4" **6.3** 1/4"



2K System



47,- €
netto bez VAT

Wkrętak giętki

- Opaski zaciskowe do przewodów wody chłodzącej
- Prace również w ograniczonych przestrzeniach, które nie byłyby dostępne z użyciem standardowych wkrętaków
- Wersja z podwójną sprężyną spiralną z płaszczem z tworzywa sztucznego

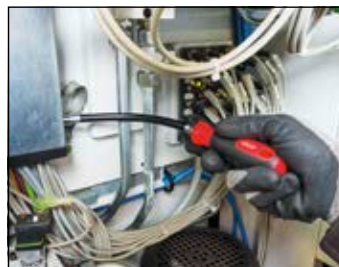

2K System

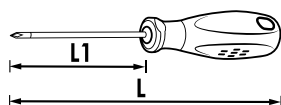

Nr VIGOR	S mm	L mm	EAN 4047728+	€
V4664	6	300	046640	8,50
V4665	7	300	046657	8,50
V4666	8	300	046664	8,50

Wkrętaki i nasadki wkrętakowe (bity)



V4303, EAN 4047728**043038**

Zestaw wkrętaków do elektroniki w skrzynce z tworzywa sztucznego

- Obracana głowica i strefa szybkiego obrotu



X	■	Wersja	Rozmiar mm
4 x	⊖		1.6 · 2 · 2.4 · 3 mm
3 x	⊕		PH 00 · PH 0



6

20,50 €
netto
bez VAT

V5601, EAN 4047728**056014**

Zestaw wkrętaków kątowych

- W klipsie
- Wersja długa
- Końcówka kulista
- Zawartość: 1,5 · 2 · 2,5 · 3 · 4 · 5 · 6 · 7 · 8 · 10 mm



Z kluczem SW 7 mm

10

18,05 €
netto
bez VAT

V4942, EAN 4047728**049429**

Zestaw wkrętaków kątowych

- W klipsie
- Wersja długa
- Końcówka kulista
- Zawartość: 1,5 · 2 · 2,5 · 3 · 4 · 5 · 6 · 8 · 10 mm



9

15,- €
netto
bez VAT

V4708, EAN 4047728**047081**

Zestaw wkrętaków kątowych TORX®

- W klipsie
- Wersja długa
- Końcówka kulista
- Zawartość: T10 · T15 · T20 · T25 · T27 · T30 · T40 · T45 · T50



9

25,25 €
netto
bez VAT

Wkrętaki kątowe

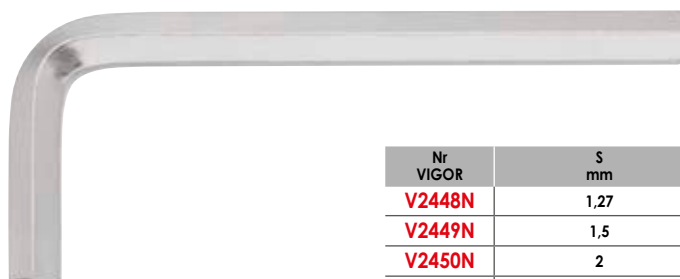

Nr VIGOR	S mm	mm	EAN 4047728+	€
V2448N	1,27	40	058070	1,05
V2449N	1,5	45,5	058087	1,05
V2450N	2	48	058094	1,05
V2451N	2,5	51	058100	1,05

V1409, EAN 4047728014090

Zestaw wkrętaków z profilem sześciokątnym z uchwytem teowym



Zawiera



X	Wersja	S mm
8 x		2 · 2.5 · 3 · 4 · 5 · 6 · 8 · 10

31,- €
netto bez VAT

Wkrętak 6-kątny z uchwytem teowym



Nr VIGOR	S mm	L1 mm	mm	EAN 4047728+	€
V2489	2	100	160	024891	4,-
V2486	2,5	100	160	024860	4,-
V2507	3	100	160	025072	4,-
V2506	4	100	160	025065	4,55
V2505	5	100	160	025058	4,55
V2504	6	132	217	025041	4,65
V2503	8	132	217	025034	5,55
V2502	10	132	217	025027	5,65

V1410, EAN 4047728014106

Zestaw wkrętaków TORX® z uchwytem teowym



Zawiera



X	Wersja	S mm
8 x		T9 · T10 · T15 · T20 · T25 · T27 · T30 · T40

36,- €
netto bez VAT

Wkrętak TORX® z uchwytem T



Nr VIGOR	S mm	L1 mm	mm	EAN 4047728+	€
V2498	T9	100	160	024983	4,65
V2497	T10	100	160	024976	4,65
V2501	T15	100	160	025010	4,65
V2490	T20	100	160	024907	4,65
V2485	T25	100	160	024853	4,65
V2484	T27	132	217	024846	4,75
V2483	T30	132	217	024839	4,95
V2482	T40	132	217	024822	5,75

Wkrętaki i nasadki wkrętakowe (bity)



V4199, EAN 4047728**041997**

Zestaw kluczy nasadowych i wkrętaków z profilem sześciokątnym



6

2K System

X	Wersja	S mm
6 x		6 · 7 · 8 · 10 · 12 · 13

47,- €
netto bez VAT

Wkrętak z kluczem nasadowym z profilem sześciokątnym



2K System

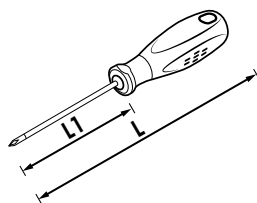

Nr VIGOR	S mm	L1 mm	EAN 4047728+	€
V4200	6	150	042000	7,75
V4221	7	150	042215	7,75
V4222	8	150	042222	8,05
V4223	10	150	042239	8,55
V4224	12	150	042246	8,85
V4225	13	150	042253	9,15

Wkrętak do bitów

6.3 1/4"



Nr VIGOR	mm	EAN 4047728+	€
V3427N	200	058865	10,20



V5019, EAN 4047728050197

Zestaw bitów

• ~ DIN/ISO



X	■	Wersja	S mm
4 x	6.3 1/4	PH 1 · PH 2 (2x) · PH 3	
4 x	6.3 1/4	PZ 1 · PZ 2 (2x) · PZ 3	
4 x	6.3 1/4	4 x 0,8 · 5 x 1 · 6,5 x 1,2 · 8 x 1,6 mm	
4 x	6.3 1/4	3 · 4 · 5 · 6 mm	
7 x	6.3 1/4	T 10 · T 15 · T 20 · T 25 · T 27 · T 30 · T 40	
7 x	6.3 1/4	T 10 H · T 15 H · T 20 H · T 25 H · T 27 H · T 30 H · T 40 H	
1 x	6.3 1/4	6.3 1/4	-
1 x	6.3 1/4	6.3 1/4	60 mm



32

V5502, EAN 4047728055024

Zestaw bitów

• Prace związane z przykręcaniem w warsztacie, zakładzie przemysłowym, zakładzie rzemieślniczym, gospodarstwie domowym i przy majsterkowaniu

• ~ DIN/ISO



X	■	Wersja	S mm
4 x	6.3 1/4	PH 1 · PH 2 (2x) · PH 3	
4 x	6.3 1/4	PZ 1 · PZ 2 (2x) · PZ 3	
4 x	6.3 1/4	4 x 0,8 · 5 x 1 · 6,5 x 1,2 · 8 x 1,6 mm	
4 x	6.3 1/4	3 · 4 · 5 · 6 mm	
7 x	6.3 1/4	T 10 · T 15 · T 20 · T 25 · T 27 · T 30 · T 40	
7 x	6.3 1/4	T 10 H · T 15 H · T 20 H · T 25 H · T 27 H · T 30 H · T 40 H	
1 x	6.3 1/4	6.3 1/4	-
1 x	6.3 1/4	6.3 1/4	-



19,- €
netto
bez VAT



32

31,- €
netto
bez VAT

Wkrętaki i nasadki wkrętakowe (bity)



PZ



PH



Gniazdo rowokowe



Gniazdo sześciokątne



TORX®



Z otworem wewnętrznym TORX®

V5020, EAN 4047728050203

Zestaw bitów

• ~ DIN/ISO

6.3 1/4" 6.3 1/4" 6.3 1/4"



X	■	●	Wersja	S mm
9 x	6.3 1/4"	+		PH 1 (3x) · PH 2 (3x) · PH 3 (3x)
2 x	6.3 1/4"	+		PH 1 · PH 2
9 x	6.3 1/4"	+		PZ 1 (3x) · PZ 2 (3x) · PZ 3 (3x)
2 x	6.3 1/4"	+		PZ 1 · PZ 2
6 x	6.3 1/4"	●		4 x 0,8 (2x) · 5 x 1 (2x) · 6,5 x 1,2 · 8 x 1,6 mm
1 x	6.3 1/4"	●		6,5 x 1,2 mm
3 x	6.3 1/4"	○		4 · 5 · 6 mm
7 x	6.3 1/4"	★		T 10 · T 15 (2x) · T 20 · T 25 · T 27 · T 30
2 x	6.3 1/4"	★		T 15 · T 20
14 x	6.3 1/4"	★		T 10 H (2x) · T 15 H (2x) · T 20 H (2x) · T 25 H (2x) · T 27 H (2x) · T 30 H (2x) · T 40 H (2x)
1 x	6.3 1/4"	6.3 1/4"		60 mm
1 x	6.3 1/4"	6.3 1/4"		-



57

36,- €
netto
bez VAT

V6068, EAN 4047728060684

Zestaw bitów

• ~ DIN/ISO

6.3 1/4"

Przy zakupie min. 10 sztuk z ekspozytorem



X	■	●	Wersja	S mm
7 x	6.3 1/4"	★		T10 · T15 · T20 · T25 · T27 · T30 · T40
4 x	6.3 1/4"	○		3 · 4 · 5 · 6
3 x	6.3 1/4"	+	-	PH1 · PH2 · PH3
3 x	6.3 1/4"	+	-	PZ1 · PZ2 · PZ3
4 x	6.3 1/4"	●	-	3 · 4 · 5 · 6,5



22

36,- €
netto
bez VAT

V5650, EAN 4047728**056502**

Szczypce boczne do cięcia drutu z podwójnym przegubem

- Uzębione, ekstremalnie wąska wersja
- Do prac w trudno dostępnych przestrzeniach

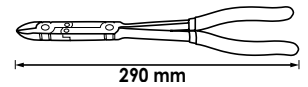
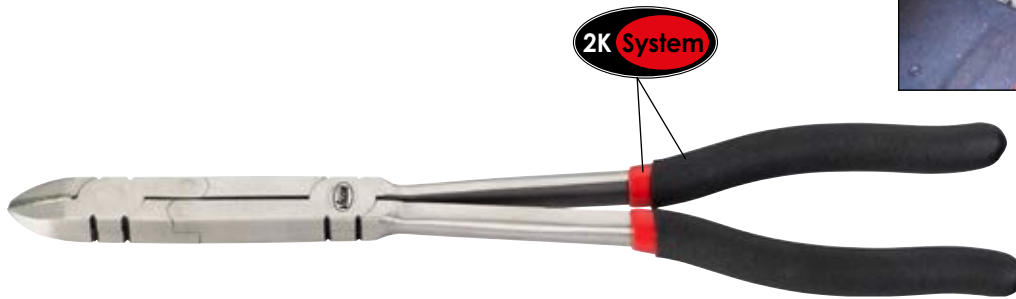

33,90 €
netto
bez VAT

V2781, EAN 4047728**027816**

Szczypce uniwersalne z podwójnym przegubem

- Uzębione, ekstremalnie wąska wersja
- Do prac w trudno dostępnych przestrzeniach

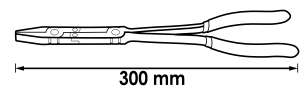
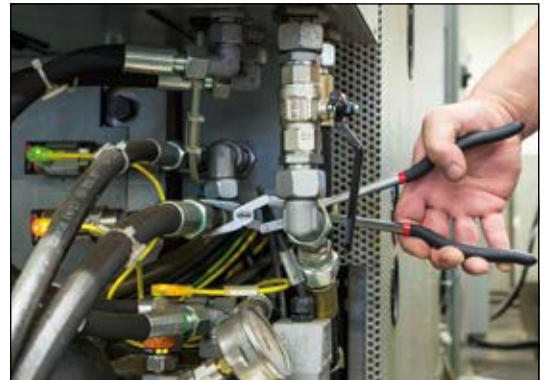

33,90 €
netto
bez VAT

V2782, EAN 4047728**027823**

Szczypce płasko-okrągłe z podwójnym przegubem

- Uzębione, ekstremalnie wąska wersja
- Do prac w trudno dostępnych przestrzeniach
- Wersja wygięta (45°)

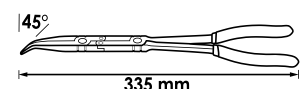

33,90 €
netto
bez VAT

V2783, EAN 4047728027830

Szczypce płasko-okrągłe z podwójnym przegubem

- Uzębione, ekstremalnie wąska wersja
- Do prac w trudno dostępnych przestrzeniach

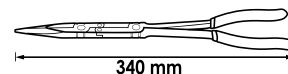

33,90 €
netto bez VAT

V5493, EAN 4047728054935

Szczypce do świec zapłonowych z podwójnym przegubem

- Do nasadzania i ściągania trudno dostępnych złączy świec iskrowych
- Również do rozłączania połączeń przewodu paliwa
- Głowica wygięta pod kątem 45°

Bezpieczna obsługa dzięki ząbkom

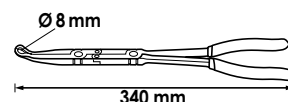
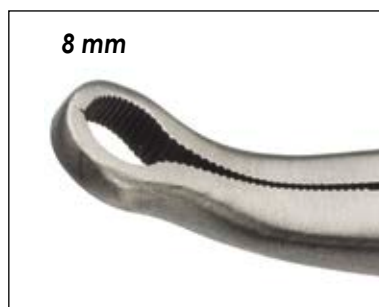

34,- €
netto bez VAT

V5494, EAN 4047728054942

Szczypce do świec zapłonowych z podwójnym przegubem

- Do nasadzania i ściągania trudno dostępnych złączy świec iskrowych
- Również do rozłączania połączeń przewodu paliwa
- Głowica wygięta pod kątem 45°

Bezpieczna obsługa dzięki ząbkom

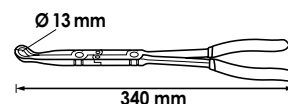

33,90 €
netto bez VAT



V5496, EAN 4047728054966

Szczypce do pierścieni zabezpieczających z podwójnym przegubem, zabezpieczenie wewnętrzne

- Zabezpieczenia wewnętrzne (otwory) \varnothing 8–30 mm
- Bardzo łatwa wymiana końcówek
- Końcówki oznaczone kolorem
- Wersja końcówek / zawartość:
 - 2x \varnothing 1,0 mm proste
 - 2x \varnothing 1,0 mm 90° kątowe
 - 2x \varnothing 1,3 mm proste
 - 2x \varnothing 1,3 mm 90° kątowe
 - 2x \varnothing 1,8 mm proste
 - 1 x klucz z gniazdem sześciokątnym

Podwójny przegub przenosi nawet najmniejsze ruchy uchwytu proporcjonalnie wzmocnione na końcówki

12

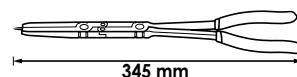

51,50 €
netto
bez VAT



V5496-1, EAN 4047728054980

Zestaw końcówek wymiennych do szczypiec do pierścieni zabezpieczających z podwójnym przegubem

- Szczypce do pierścieni zabezpieczających z podwójnym przegubem V5496 - V5497
- Zawartość:
 - 2x \varnothing 1,0 mm proste
 - 2x \varnothing 1,0 mm kątowe 90°
 - 2x \varnothing 1,3 mm proste
 - 2x \varnothing 1,3 mm kątowe 90°
 - 2x \varnothing 1,8 mm proste
 - 1 x klucz imbusowy



15,50 €
netto
bez VAT

V5497, EAN 4047728054973

Szczypce do pierścieni zabezpieczających z podwójnym przegubem, zabezpieczenie zewnętrzne

- Zabezpieczenia zewnętrzne (wały) \varnothing 12–30 mm
- Bardzo łatwa wymiana końcówek
- Końcówki oznaczone kolorem
- Wersja końcówek / zawartość:
 - 2x \varnothing 1,0 mm proste
 - 2x \varnothing 1,0 mm 90° kątowe
 - 2x \varnothing 1,3 mm proste
 - 2x \varnothing 1,3 mm 90° kątowe
 - 2x \varnothing 1,8 mm proste
 - 1 x klucz z gniazdem sześciokątnym

Podwójny przegub przenosi nawet najmniejsze ruchy uchwytu proporcjonalnie wzmocnione na końcówki

12

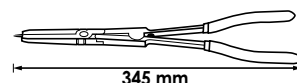

51,50 €
netto
bez VAT



V1616, EAN 4047728016162

Szczypce uniwersalne

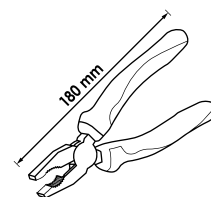

15,- €
netto
bez VAT

V1617, EAN 4047728016179

Szczypce boczne do cięcia drutu

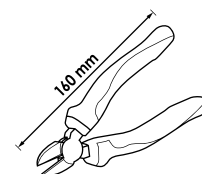

15,- €
netto
bez VAT

V2412, EAN 4047728024129

Szczypce płasko-okrągłe

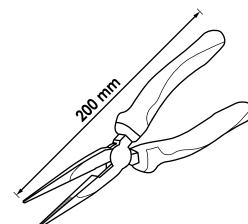

16,50 €
netto
bez VAT

V4441, EAN 4047728044417

Zestaw szczypiec do pierścieni zabezpieczających, 140 mm

• Zawartość:

- Szczypce do pierścieni zabezpieczających do zabezpieczeń wewnętrznych V4427 (wersja prosta) · V4428 (wersja zagięta)
- Szczypce do pierścieni zabezpieczających do zabezpieczeń zewnętrznych V4429 (wersja prosta) · V4430 (wersja zagięta)



89,- €
netto
bez VAT

V4442, EAN 4047728044424

Zestaw szczypiec do pierścieni zabezpieczających, 180 mm

• Zawartość:

- Szczypce do pierścieni zabezpieczających do zabezpieczeń wewnętrznych V1716 (wersja prosta) · V1718 (wersja zagięta)
- Szczypce do pierścieni zabezpieczających do zabezpieczeń zewnętrznych V1717 (wersja prosta) · V1719 (wersja zagięta)

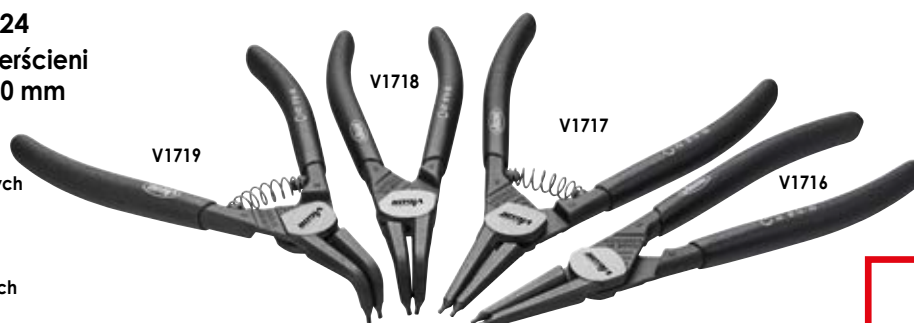

95,- €
netto
bez VAT



V4427, EAN 4047728044271

Szczypce do pierścieni zabezpieczających

- Wersja prosta (kształt C)
- Do pierścieni wewnętrznych \varnothing 12–25 mm
- Średnica końcówek: 1,3 mm

1,3 mm

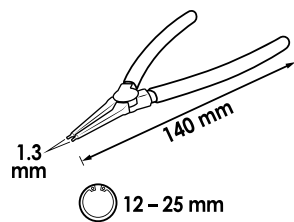
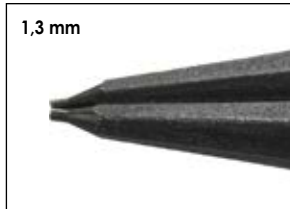

23,20 €
netto
bez VAT

V4429, EAN 4047728044295

Szczypce do pierścieni zabezpieczających

- Wersja prosta (kształt A)
- Do pierścieni zewnętrznych \varnothing 10–25 mm
- Średnica końcówek: 1,3 mm

1,3 mm

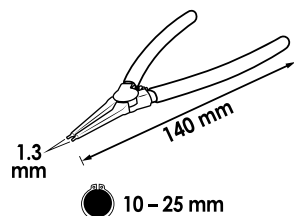
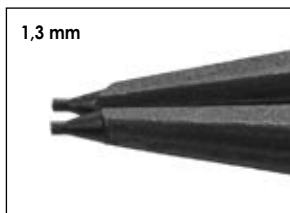

23,20 €
netto
bez VAT

V4428, EAN 4047728044288

Szczypce do pierścieni zabezpieczających

- Końcówki wygięte pod kątem 90° (kształt D)
- Do pierścieni wewnętrznych \varnothing 10–25 mm
- Średnica końcówek: 1,3 mm

1,3 mm

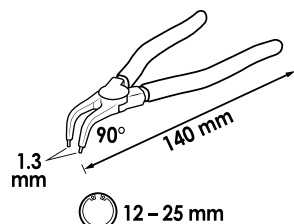
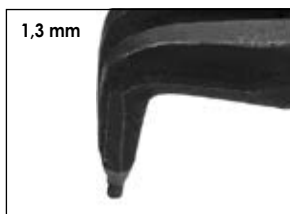

23,20 €
netto
bez VAT

V4430, EAN 4047728044301

Szczypce do pierścieni zabezpieczających

- Końcówki wygięte pod kątem 90° (kształt B)
- Do pierścieni zewnętrznych \varnothing 10–25 mm
- Średnica końcówek: 1,3 mm

1,3 mm

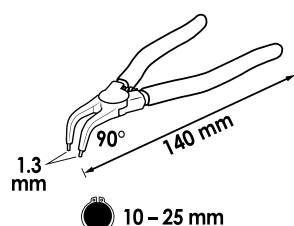
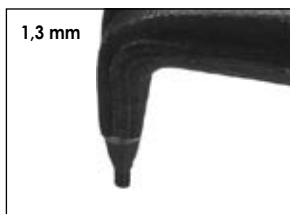

23,20 €
netto
bez VAT

V1716, EAN 4047728017169

Szczypce do pierścieni zabezpieczających

- Wersja prosta (kształt C)
- Do pierścieni wewnętrznych \varnothing 19–60 mm
- Średnica końcówek: 1,8 mm

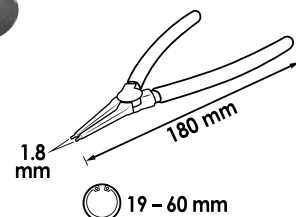
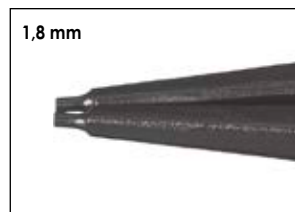

25,50 €
netto
bez VAT

V1717, EAN 4047728017176

Szczypce do pierścieni zabezpieczających

- Wersja prosta (kształt A)
- Do pierścieni zewnętrznych \varnothing 19–60 mm
- Średnica końcówek: 1,8 mm

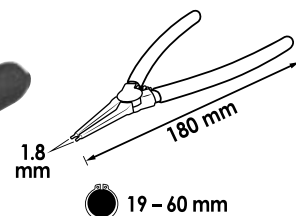

25,50 €
netto
bez VAT

V1718, EAN 4047728017183

Szczypce do pierścieni zabezpieczających

- Końcówki wygięte pod kątem 90° (kształt D)
- Do pierścieni wewnętrznych \varnothing 19–60 mm
- Średnica końcówek: 1,8 mm

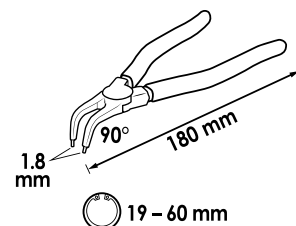
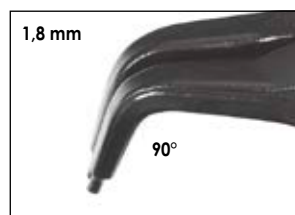

25,50 €
netto
bez VAT

V1719, EAN 4047728017190

Szczypce do pierścieni zabezpieczających

- Końcówki wygięte pod kątem 90° (kształt B)
- Do pierścieni zewnętrznych \varnothing 19–60 mm
- Średnica końcówek: 1,8 mm

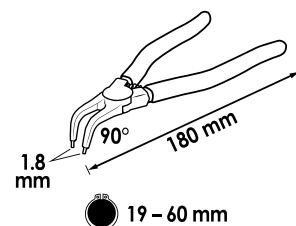
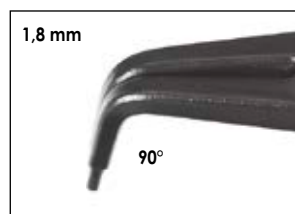

25,50 €
netto
bez VAT



V2794, EAN 4047728**027946**

Szczypce do pierścieni zabezpieczających

- DIN 5256 Kształt C
- Wersja prosta (kształt C)
- Do pierścieni wewnętrznych \varnothing 40–100 mm
- Średnica końcówek: 2,3 mm

2,3 mm

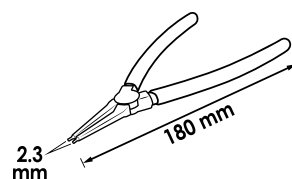

40 – 100 mm

33,50 €
netto
bez VAT

V2792, EAN 4047728**027922**

Szczypce do pierścieni zabezpieczających

- DIN 5254 Kształt A
- Wersja prosta (kształt A)
- Do pierścieni zewnętrznych \varnothing 40–100 mm
- Średnica końcówek: 2,3 mm

2,3 mm

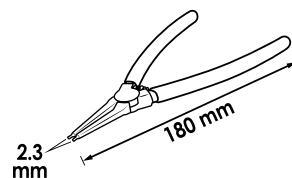

40 – 100 mm

33,50 €
netto
bez VAT

V2793, EAN 4047728**027939**

Szczypce do pierścieni zabezpieczających

- DIN 5254 Kształt D
- Końcówki wygięte pod kątem 90° (kształt D)
- Do pierścieni wewnętrznych \varnothing 40–100 mm
- Średnica końcówek: 2,3 mm

2,3 mm

90°

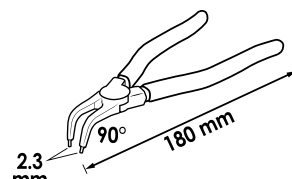
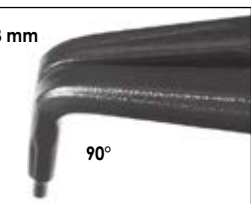

40 – 100 mm

33,50 €
netto
bez VAT

V2791, EAN 4047728**027915**

Szczypce do pierścieni zabezpieczających

- DIN 5254 Kształt B
- Końcówki wygięte pod kątem 90° (kształt B)
- Do pierścieni zewnętrznych \varnothing 40–100 mm
- Średnica końcówek: 2,3 mm

2,3 mm

90°

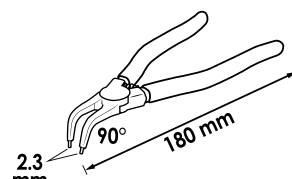
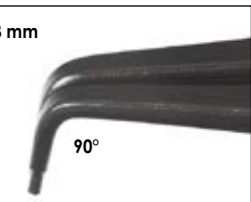

40 – 100 mm

33,50 €
netto
bez VAT

V3738-S, EAN 4047728069540

Szczypce zaciskowe szczękowe

- Bezpieczne chwytnie nakrętek lub łbów śrub
- Regulacja wielkości przez śrubę regulacyjną
- Blokada ustalająca na uchwycie
- Uzębiona powierzchnia wewnętrzna szczęki
- Ergonomiczny kształt, łatwa obsługa
- Chromo-molibdenowe
- Niklowane
- Wersja mała
- Do pracy w ograniczonych przestrzeniach
- Rozmiar klucza 6-13 mm

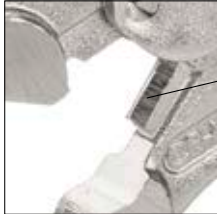
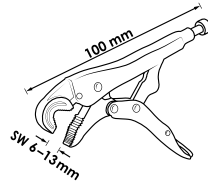

Obcinarka do drutów



NOWOŚĆ

16,90 €
netto
bez VAT

V3738, EAN 4047728037389

Szczypce zaciskowe szczękowe

- Bezpieczne chwytnie nakrętek lub łbów śrub
- Regulacja wielkości przez śrubę regulacyjną
- Blokada ustalająca na uchwycie
- Uzębiona powierzchnia wewnętrzna szczęki
- Ergonomiczny kształt, łatwa obsługa
- Chromo-molibdenowe
- Niklowane

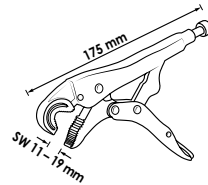

20,50 €
netto
bez VAT

V3739, EAN 4047728037396

Szczypce zaciskowe szczękowe

- Bezpieczne chwytnie nakrętek lub łbów śrub
- Regulacja wielkości przez śrubę regulacyjną
- Blokada ustalająca na uchwycie
- Uzębiona powierzchnia wewnętrzna szczęki
- Ergonomiczny kształt, łatwa obsługa
- Chromo-molibdenowe
- Niklowane

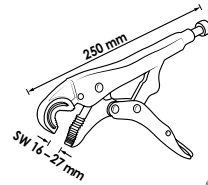

24,20 €
netto
bez VAT

V1808, EAN 4047728018081

Zestaw szczypiec zaciskowych

- Regulacja wielkości przez śrubę regulacyjną
- Blokada ustalająca na uchwycie
- Uzębiona powierzchnia wewnętrzna szczęki
- Ergonomiczny kształt, łatwa obsługa
- Chromo-molibdenowe
- Niklowane



Dostawa w praktycznym zwijanym futerale

3

52,- €
netto
bez VAT

Nr VIGOR	Wersja	mm	EAN 4047728+	€
V1802		150	018029	16,-
V1803		250	018036	19,-
V1804		125	018043	16,90



V4637, EAN 4047728**046374**

Szczypce do opasek na węże i obejmy sprężystych

- Używanie z węzami i obejmami sprężystymi
- Wzmocnione cięgło Bowdena o długości 590 mm wraz z blokadą i wewnętrzną sprężyną
- Uchwyt dwukomponentowy / stal hartowana
- Zakres mocowania: 15–55 mm
- Dzięki półelastycznej konstrukcji również do trudno dostępnych opasek do węży i taśm sprężynowych z naprężeniem wstępnym



Półelastyczne cięgło Bowdena



102,- €
netto bez VAT

V4637-1, EAN 4047728**050418**

Cięgło Bowdena do szczypiec do opasek zaciskowych

- Do szczypiec do opasek V4637



26,70 €
netto bez VAT

V4196, EAN 4047728**041966**

Szczypce do nitów z tworzywa sztucznego



Metal odlewany ciśnieniowo

Uchwyt z powłoką gumową

Blokada

Wąska głowica nitownicy

Głowica nitująca wygięta pod kątem 90 stopni

Wraz z 40 nitami z tworzywa sztucznego



10 szt.:
17,2x6,6 mm



10 szt.:
17,2x5 mm



10 szt.:
15,8x5 mm



10 szt.:
25,2x6,3 mm

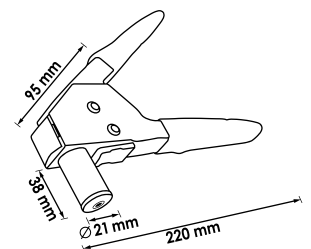

72,- €
netto bez VAT

V5681, EAN 4047728056816

Szczypce boczne do cięcia drutu do zastosowań elektronicznych

- Do klas drutu:
 - miękkie do \varnothing 1,6 mm
 - średnio twarde do \varnothing 1,2 mm
 - twarde do \varnothing 0,8 mm



Wersja ESD

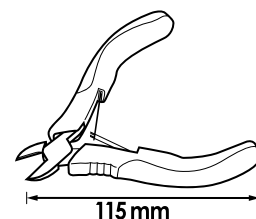

18,50 €
netto
bez VAT

V1426N, EAN 4047728064392

Szczypce uniwersalne

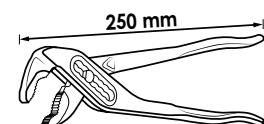

9,15 €
netto
bez VAT

V5630, EAN 4047728056304

Szczypce uniwersalne

- Uchwyt z powłoką z tworzywa sztucznego
- Maksymalna stabilność przegubu ślizgowego dzięki podwójnej prowadnicy
- Zabezpieczenie przez zakleszczeniem zapobiega ranom miazdżonym w przypadku utraty kontroli
- Wewnętrzne powierzchnie chwytne ze specjalnie hartowanym uzębieniem zapewniają bezpoślizgowy chwyt elementu obrabianego
- Szczypce są pojedynczo ulepszone cieplnie i hartowane

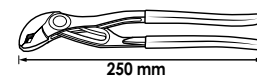

41,10 €
netto
bez VAT

V1785, EAN 4047728017855

Narzędzie uniwersalne 14 w -1

Zawiera

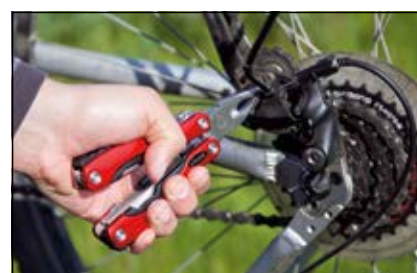

30,90 €
netto
bez VAT

V3735, EAN 4047728037358

Szczypce do nitowania ręcznego do nitonakrętek, uniwersalne

- Nitonakrętki: M5 M6 M8 M10, do nitów miedzianych, mosiężnych, ze stali zwykłej i szlachetnej
- Nity zrywane: 3,2 · 4,0 · 4,8 · 6,4 mm, do nitów miedzianych, mosiężnych, ze stali zwykłej i szlachetnej

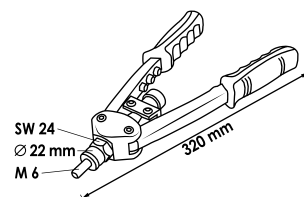

Do:
nitów zrywanych
(nie wchodzi w skład zestawu)



Do:
nitonakrętki
(nie wchodzi w skład zestawu)

133,- €
netto
bez VAT

Części zamienne

Nr VIGOR	Opis	EAN 4047728+	€
V3735-3.2	Końcówka do nitów zrywanych 3,2 mm	053976	3,50
V3735-4.0	Końcówka do nitów zrywanych 4,0 mm	053617	3,50
V3735-4.8	Końcówka do nitów zrywanych 4,8 mm	053624	3,50
V3735-6.4	Końcówka do nitów zrywanych 6,4 mm	053631	3,50

Nr VIGOR	Opis	EAN 4047728+	€
V3735-M5	Końcówka do nitonakrętek M5	053495	21,-
V3735-M6	Końcówka do nitonakrętek M6	053501	21,-
V3735-M8	Końcówka do nitonakrętek M8	053518	21,-
V3735-M10	Końcówka do nitonakrętek M10	053525	21,-

V2788, EAN 4047728027885

Nitownica do nitów zrywanych

- Do nitów zrywanych: 3,2 · 4,0 · 4,8 · 6,4 mm
- Do nitów z miedzi, mosiądzu, stali i stali szlachetnej
- Bardzo mały nakład siły przy bardzo zwartej budowie

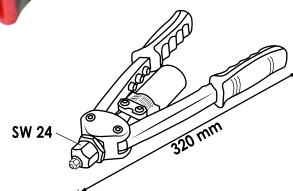

Do:
nitów zrywanych
(nie wchodzi w skład zestawu)

72,- €
netto
bez VAT

Części zamienne

Nr VIGOR	Opis	EAN 4047728+	€
V2788-3.2	Końcówka do nitów zrywanych 3,2 mm	053648	3,50
V2788-4.0	Końcówka do nitów zrywanych 4,0 mm	053655	3,50
V2788-4.8	Końcówka do nitów zrywanych 4,8 mm	053662	3,50
V2788-6.4	Końcówka do nitów zrywanych 6,4 mm	053679	3,50



V6799, EAN 4047728067997

Zestaw szczypiec do zaciskania przewodów elastycznych

- Zaciskanie giętkich przewodów elastycznych
- Bezpieczne, regulowane blokowanie
- Prace konserwacyjne z użyciem benzyny, środka przeciwko zamarzaniu do chłodziw, oleju itd.
- Odporność na działanie temperatur do 220°C

NOWOŚĆ

3

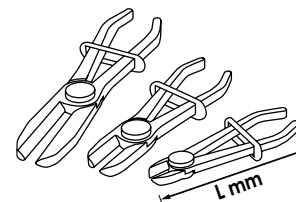

	L mm
①	250
②	190
③	160

19,90 €
netto
bez VAT

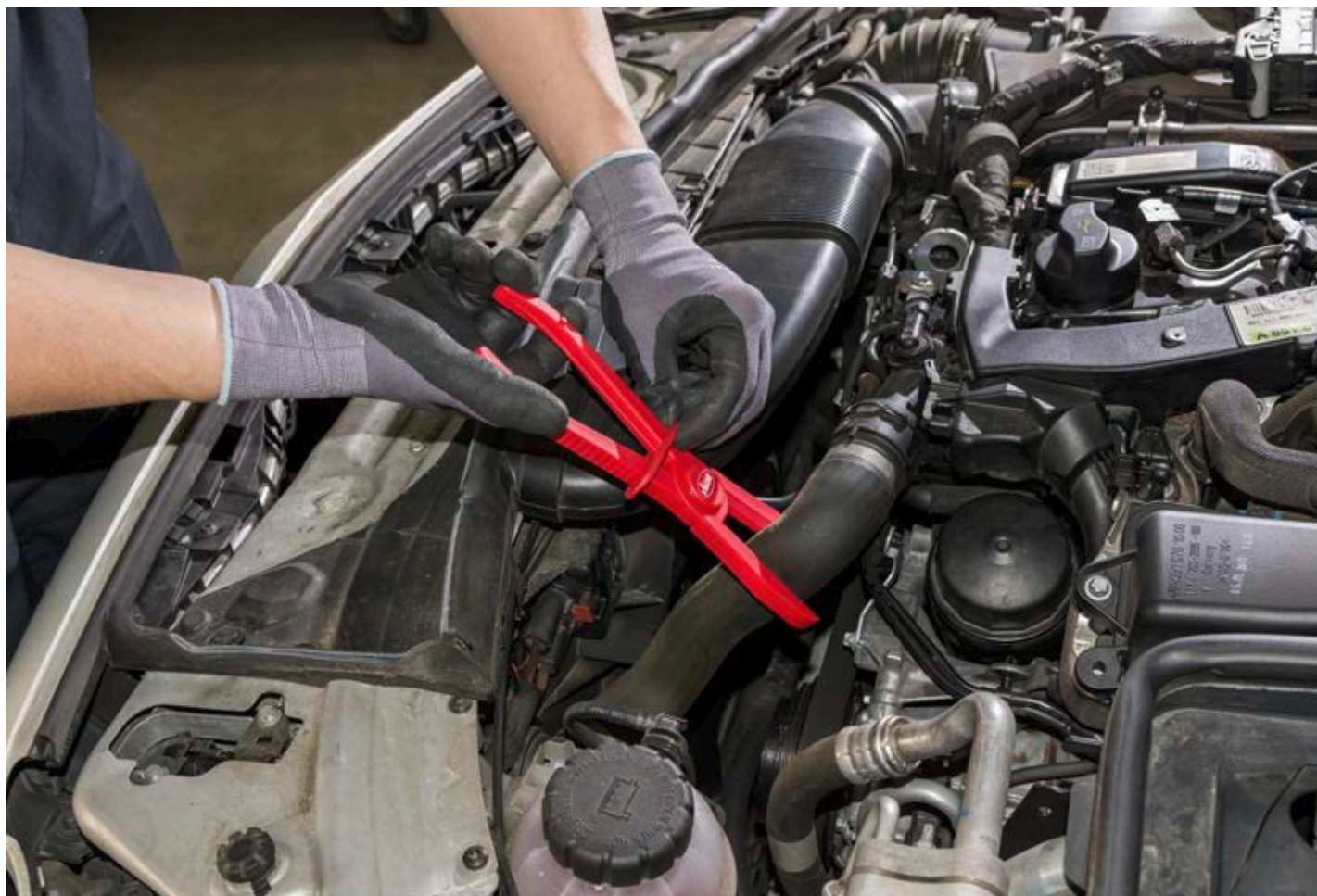

V3343, EAN 4047728033435

Zestaw kluczy nasadowych z atestem VDE

125 1/2



1000 V

350,- €
netto
bez VAT

Lista pozycji składowych – strona 217

X	■		Wersja	S mm
9 x				8 · 10 · 12 · 13 · 14 · 17 · 19 · 22 · 24
3 x				5 · 6 · 8
1 x				125 mm
1 x	-			255 mm



Grzechołka zapadkowa VDE

12⁵ 1/2"

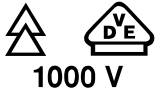

Nr VIGOR	mm	EAN 4047728+	€
V3342	255	033428	122,55

Przedłużka VDE

12⁵ 1/2" 12⁵ 1/2"

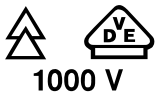

Nr VIGOR	mm	EAN 4047728+	€
V3341	125	033411	35,-

Klucz nasadowy VDE

12⁵ 1/2"

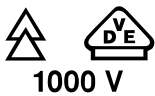

Nr VIGOR	S mm	mm	EAN 4047728+	€
V3330	8	55	033305	17,-
V3331	10	55	033312	17,-
V3332	12	55	033329	18,45
V3333	13	55	033336	18,45
V3334	14	55	033343	18,45
V3335	17	55	033350	19,55
V3336	19	55	033367	21,10
V3337	22	55	033374	22,15
V3338	24	55	033381	23,70

Klucz nasadowy trzypieniowy VDE

12⁵ 1/2"



Nr VIGOR	S mm	mm	EAN 4047728+	€
V3339	5	78	033398	25,75
V3344	6	78	033442	25,75
V3340	8	78	033404	25,75



V2027, EAN 4047728020275

Zestaw wkrętek z atestem VDE

• Wykonane zgodnie z normą DIN/ISO

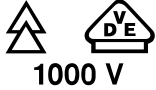

X		Wersja	S mm
4 x	⊖		0,5x3 · 0,8x4 · 1x5,5 · 1,2x6,5
3 x	⊕		PH0 · PH1 · PH2



30,90 €
netto
bez VAT

Wkrętak płaski (atest VDE)

• Wykonane zgodnie z normą DIN/ISO

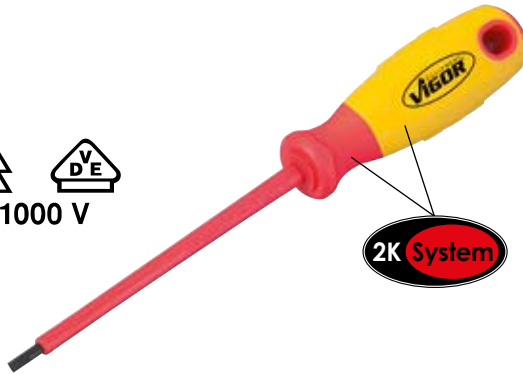
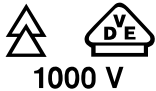

Nr VIGOR	S mm	L1 mm	L mm	EAN 4047728+	€
V2028	0,5x3	100	181	020282	3,80
V2029	0,8x4	100	181	020299	4,35
V2030	1x5,5	125	231	020305	5,50
V2061	1,2x6,5	150	256	020619	6,70

Wkrętak krzyżakowy (atest VDE)

• Wykonane zgodnie z normą DIN/ISO

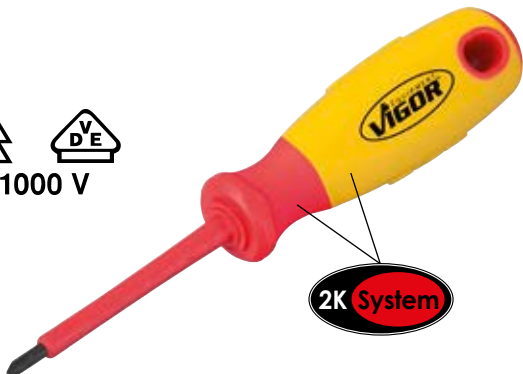
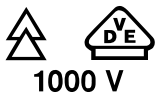

Nr VIGOR	S mm	L1 mm	L mm	EAN 4047728+	€
V2062	PH0	60	141	020626	3,80
V2063	PH1	80	161	020633	4,90
V2064	PH2	100	206	020640	6,10

V1138, EAN 4047728011389

Próbnik napięcia

- 150–250 V, atest VDE
- 220–250 V zgodna z VDE 0680
- 3 × 0,5 × 140 mm



5,05 €
netto
bez VAT

V2641, EAN 4047728026413

Szczypce okrągłe dla elektryków VDE

- Długie szczęki
- Długość: 160 mm



22,50 €
netto
bez VAT

V2628, EAN 4047728026284

Szczypce uniwersalne (atest VDE)

- Długość: 180 mm



22,- €
netto
bez VAT

V2629, EAN 4047728026291

Szczypce boczne do cięcia drutu (atest VDE)

- Do twardego drutu (H)
- Długość: 160 mm



22,50 €
netto
bez VAT

V2630, EAN 4047728026307

Szczypce płasko-okrągłe (atest VDE)

- Ostrze
- Długość: 200 mm



24,10 €
netto
bez VAT

V2643, EAN 4047728026437

Szczypce do ściągania izolacji (atest VDE)

- Sprężyna i śruba nastawcza
- Długość: 160 mm



23,- €
netto
bez VAT



Młotek ślusarski

- Trzonek jesionowy



Nr VIGOR	mm	g	EAN 4047728+	€
V1135	300	300 g	011358	9,80
V2662	320	500 g	026628	12,50
V2665	350	800 g	026659	16,50
V2664	360	1000 g	026642	18,45
V2663	400	2000 g	026635	25,70

Młotki dwuobuchowe

- Trzonek jesionowy



Nr VIGOR	mm	g	EAN 4047728+	€
V4234	260	1000 g	042345	16,40
V4235	280	1500 g	042352	22,20
V4236	300	2000 g	042369	27,30

V1212, EAN 4047728012126

Młotek miękki z obuchem z tworzywa sztucznego

- Wymienne główki z odpornego na uderzenia octanu celulozy
- Trzonek jesionowy
- Długość: 280 mm
- Ø 32 mm



16,- €
netto
bez VAT

V3541, EAN 4047728035415

Główka młotka zapasowa (para)

- Zapasowa główka młotka (para) do młotka miękkiego z obuchem z tworzywa sztucznego V1212



6,50 €
netto
bez VAT

V4661, EAN 4047728046619

Młotek miękki z obuchem z tworzywa sztucznego

- Wymienne główki z odpornego na uderzenia octanu celulozy
- Trzonek jesionowy
- Długość: 320 mm
- Ø 40 mm



24,- €
netto
bez VAT

V4661-1, EAN 4047728048514

Główka młotka zapasowa (para)

- Zapasowa główka młotka (para) do młotka miękkiego z obuchem z tworzywa sztucznego V4661



6,70 €
netto
bez VAT

Narzędzia udarowe, skrobaki i narzędzia do luzowania



V1221, EAN 4047728012218
Przecinak płaski

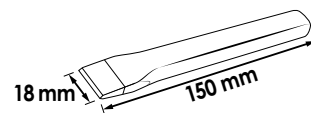

10,20 €
netto bez VAT

V1222, EAN 4047728012225
Przecinak krzyżowy

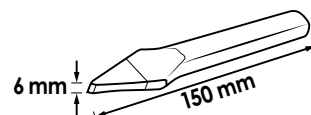

10,20 €
netto bez VAT

V1220, EAN 4047728012201
Punktak

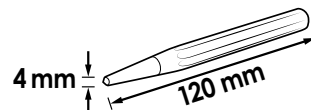

4,65 €
netto bez VAT

V1783, EAN 4047728017831
Punktak, samobijący

- Wyzwolenie siły uderzenia następuje za pomocą zwykłego wciśnięcia górnego elementu



Płynna regulacja

18,20 €
netto bez VAT

Wybijak zawleczek



Nr VIGOR	∅ mm	l mm	EAN 4047728+	€
V1214	2	150	012140	5,65
V1215	3	150	012157	5,65
V1216	4	150	012164	5,65
V1217	5	150	012171	5,65
V1218	6	150	012188	5,65
V1219	8	150	012195	6,10



V1283, EAN 4047728012836

Zestaw skrobaków do uszczelnień

- Usuwanie pozostałości uszczelnień z głowicy cylindrów, pokrywy zaworów, pokrywy gaźnika itp.
- Groty ze stali szlachetnej
- Otwór do zawieszania
- Zestaw 4-częściowy

Nr VIGOR	L1 mm	l mm	Szerokość ostrzy mm	Wysokość ostrzy mm	EAN 4047728+	€
V2487	105	230	32	1,2	024877	9,50
V2488	105	230	32	2,5	024884	11,-
V2509	55	175	20	1,2	025096	9,50
V2508	55	175	20	2,5	025089	11,-



39,90 €
netto bez VAT

V1368, EAN 4047728013680

Skrobak do winiet

- Usuwanie winiet, plakietek i naklejek. Zastosowanie również do płyty ceramicznej, szyby przedniej itp.
- Szybka i bezpieczna wymiana grotów
- Jeden groń w zestawie

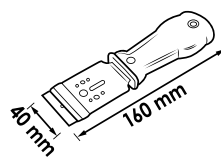

11,90 €
netto bez VAT

V1372, EAN 4047728013727

Zapassowe ostrza



2,60 €
netto bez VAT

V1213, EAN 4047728012133

Skrobak do uszczelnień, długi

- Usuwanie pozostałości uszczelnień z głowicy cylindrów, pokrywy zaworów, pokrywy gaźnika itd.
- Wersja długa
- Uchwyt z tworzywa sztucznego

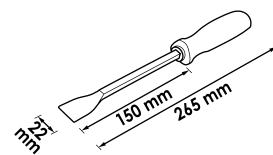

23,90 €
netto bez VAT

V4663, EAN 4047728046633

Zestaw haków miniaturowych

- Osadzanie i zdejmowanie pierścieni uszczelniających o-ring lub uszczeltek
- Również do zdejmowania kołpaków ochronnych szpilek kół
- Otwór do zawieszania
- Wersja krótka

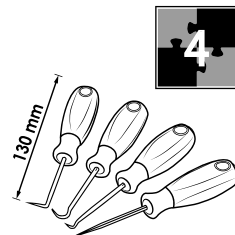

10,50 €
netto bez VAT

V5045, EAN 4047728050456

Zestaw haków i skrobaków

- Osadzanie i zdejmowanie pierścieni uszczelniających o-ring lub uszczeltek, jak również usuwanie plakietek, resztek materiałów uszczelniających i kleju
- Również do zdejmowania kołpaków ochronnych szpilek kół
- Z otworem do zawieszania

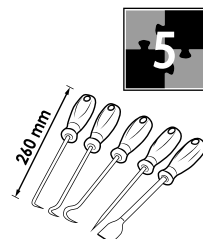

29,- €
netto bez VAT

Narzędzia udarowe, skrobaki i narzędzia do luzowania



V6200, EAN 4047728061940

Zestaw wybijaków do zawleczek

- Ergonomiczny uchwyt wykonany z 2 materiałów
- Pewne trzymanie
- Wyraźna redukcja ryzyka obrażeń dzięki uchwytowi ochronnemu
- Redukcja drgań przy uderzaniu
- Przedłużona powierzchnia do pobijania
- 7 różnych wielkości (średnica sworznia wybijającego 2-8 mm)
- Przechowywanie w praktycznym zwijanym futerale



48,30 €
netto bez VAT

	Nr VIGOR	EAN 4047728+	€
①	V6200-2	061957	7,10
②	V6200-3	061964	7,10
③	V6200-4	061971	7,10
④	V6200-5	061988	7,10
⑤	V6200-6	061995	7,10
⑥	V6200-7	062008	7,10
⑦	V6200-8	062015	8,10

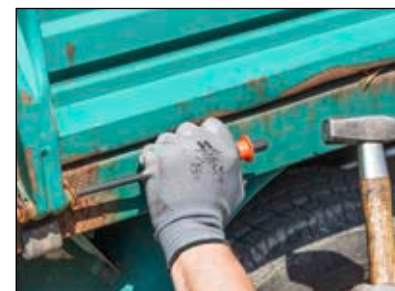
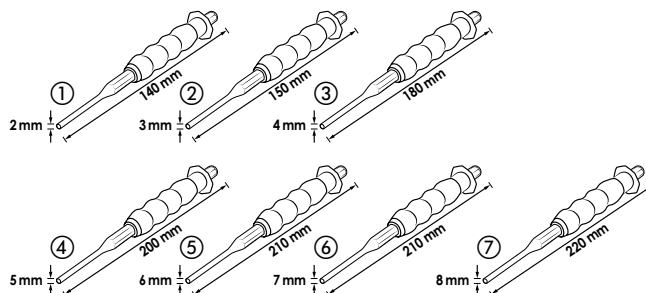

V6220/4, EAN 4047728066006

Zestaw przecinaków płaskich

- Bezpieczne, łatwe oddzielanie komponentów lub części
- Ergonomiczny uchwyt dwukomponentowy
- Pewne trzymanie
- Redukcja drgań przy uderzaniu
- Przedłużona powierzchnia do pobijania
- 4 różne wielkości: 10 · 16 · 20 · 29 mm
- Przechowywanie w praktycznym zwijanym futerale



NOWOŚĆ

46,90 €
netto bez VAT

	Nr VIGOR	EAN 4047728+	€
①	V6220-10	065955	6,90
②	V6220-16	065962	7,90
③	V6220-20	065979	13,90
④	V6220-29	063890	19,90

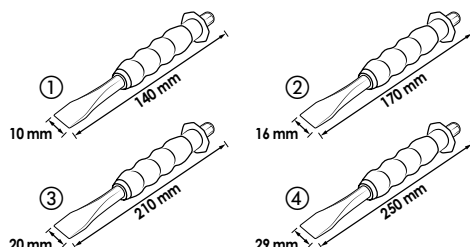

V6210-4, EAN 4047728065948

Punktak

- Znakowanie komponentów przeznaczonych do obróbki
- Ergonomiczny uchwyt dwukomponentowy
- Pewne trzymanie
- Redukcja drgań przy uderzaniu
- Przedłużona powierzchnia do pobijania
- Ostrze \varnothing 4 mm
- Punktak 4x10x185 mm



NOWOŚĆ

6,90 €
netto
bez VAT

V6210-10, EAN 4047728065931

Punktak

- Znakowanie komponentów przeznaczonych do obróbki
- Ergonomiczny uchwyt dwukomponentowy
- Pewne trzymanie
- Redukcja drgań przy uderzaniu
- Przedłużona powierzchnia do pobijania
- Ostrze \varnothing 10 mm
- Punktak 10x12x185 mm

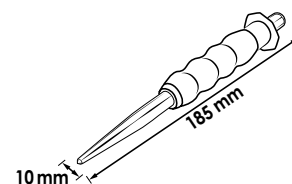

NOWOŚĆ

8,90 €
netto
bez VAT

V6230-5, EAN 4047728065986

Przecinak krzyżowy

- Bezpieczne, łatwe oddzielanie komponentów lub części
- Ergonomiczny uchwyt dwukomponentowy
- Pewne trzymanie
- Redukcja drgań przy uderzaniu
- Przedłużona powierzchnia do pobijania
- Szerokość ostrzy: 5 mm
- Przecinak krzyżowy 5x10x170 mm

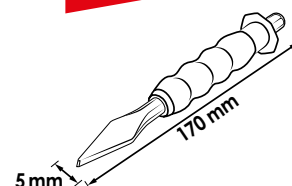

NOWOŚĆ

7,90 €
netto
bez VAT

V6230-7, EAN 4047728065993

Przecinak krzyżowy

- Bezpieczne, łatwe oddzielanie komponentów lub części
- Ergonomiczny uchwyt dwukomponentowy
- Pewne trzymanie
- Redukcja drgań przy uderzaniu
- Przedłużona powierzchnia do pobijania
- Szerokość ostrzy: 7 mm
- Przecinak krzyżowy 7x12x190 mm

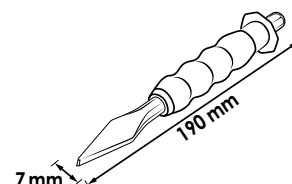

NOWOŚĆ

9,90 €
netto
bez VAT

Narzędzia udarowe, skrobaki i narzędzia do luzowania



V6030, EAN 4047728060301

Zestaw skrobaków

- Usuwanie m.in. plakietek, naklejek, winiet albo resztek kleju
- Inne zastosowania: usuwanie uszczelnień silnika, np. na głowicy cylindrów albo pokrywie zaworów
- Łatwa wymiana ostrzy za pomocą poluzowania połączenia śrubowego na uchwycie zaciskowym
- Różne ostrza umożliwiają dostosowanie do różnych obszarów zastosowania

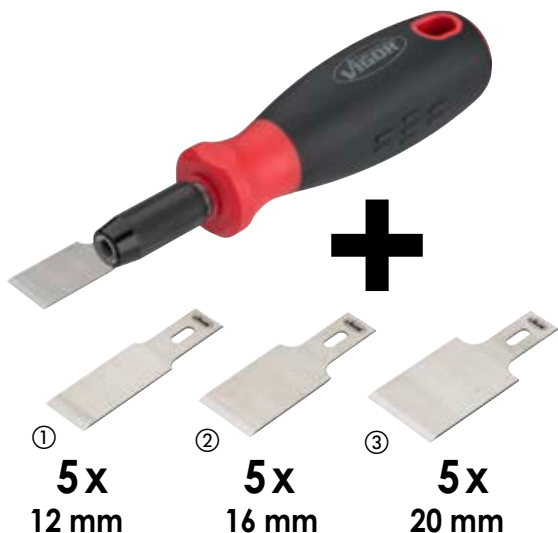

16

	Nr VIGOR	Opis	Szerokość ostrzy mm	EAN 4047728+	€
①	V6030-12	Zapassowe ostrza	12	062121	3,-
②	V6030-16	Zapassowe ostrza	16	062138	3,-
③	V6030-20	Zapassowe ostrza	20	062145	3,-

26,50 €
netto bez VAT

V1371, EAN 4047728069687

Zestaw dźwigni do demontażu, 11-częściowy

- Precyzyjne prace przy tapicerkach drzwi, desce rozdzielczej, uszczelnkach gumowych, listwach ozdobnych itp.
- Nie powoduje zarysowań
- Wąska i stabilna wersja
- Uniwersalne zastosowanie w warsztacie lub w domu

NOWOŚĆ

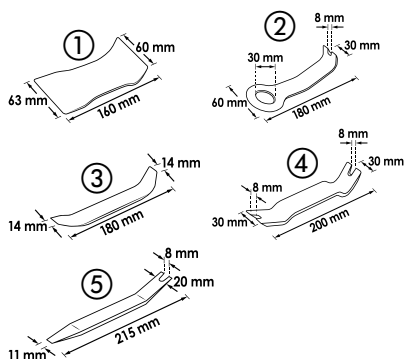

	Nr VIGOR	EAN 4047728+	€
①	V1371-1	069649	7,50
②	V1371-2	069700	7,50
③	V1371-3	069656	7,50
④	V1371-4	069694	7,50
⑤	V1371-5	069670	7,50
⑥	V1371-6	069632	7,50
⑦	V2491	024914	7,-
⑧	V2492	024921	7,-
⑨	V2493	024938	7,-
⑩	V2494	024945	7,-
⑪	V2495	024952	7,-

W praktycznym zwiżanym futerale



34,90 €
netto bez VAT

V1369, EAN 4047728013697

Zestaw dźwigni do demontażu

- Precyzyjne prace przy tapicerkach drzwi, desce rozdzielczej, uszczelkach gumowych, listwach ozdobnych itp.
- Nie powoduje zarysowań
- Wąska i stabilna wersja
- Uniwersalne zastosowanie w warsztacie lub w domu



26,90 €
netto bez VAT



Nr VIGOR	mm	Szerokość ostrzy mm	EAN 4047728+	€
V2491	160	60	024914	7,-
V2492	180	30	024921	7,-
V2493	180	20	024938	7,-
V2494	200	30	024945	7,-
V2495	210	20	024952	7,-

V4885, EAN 4047728048859

Zestaw dźwigni do klipsów

- Klipsy z tworzywa sztucznego i metalu tapicerek pojazdu
- Otwór do zawieszania
- Długość: 330 mm

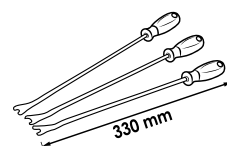

47,- €
netto bez VAT



V4310N, EAN 4047728062817

Dźwignia do demontażu

- Wąska konstrukcja – do prac w trudno dostępnych miejscach, np. do demontażu klipsów z tworzywa sztucznego z tapicerek drzwi i klapy tylnej
- Długość: 165 mm



Ośłona z tworzywa sztucznego zapewnia pracę bez uszkodzeń



NOWOŚĆ

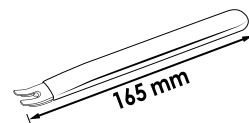

13,30 €
netto bez VAT

V1301, EAN 4047728013017

Zestaw łyżek montażowych

- Na stałe osadzony uchwyt
- Długości: 600 mm · 450 mm · 300 mm, 200 mm

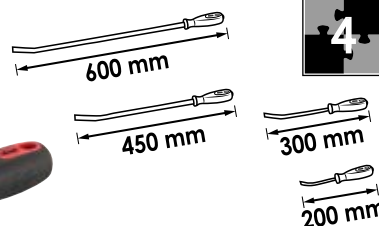

36,- €
netto bez VAT



V6952, EAN 4047728069526

Zestaw minidźwigni do demontażu

- Idealny do wymiany baterii w kluczykach do samochodów lub podczas prac przy desce rozdzielczej
- Praca bez zarysowań miejsc lakierowanych
- Mały do różnorodnych zastosowań, np. do wyświetlaczy smartfonów
- Tworzywo sztuczne wysokiej jakości

L (mm)
1 190
2 185
3 185
4 165
5 170
6 170



Praca bez zarysowań miejsc lakierowanych!

NOWOŚĆ

19,90 €
netto bez VAT



V5591, EAN 4047728055918

Miarka taśmowa zwijana

- Do mierzenia małych odległości do 5 m z dokładnością co do milimetra
- Długość: 5 m, szerokość: 19 mm
- Pętla na dłoń i klips do mocowania na pasku
- Ogranicznik magnetyczny
- Regulowane ręcznie wciąganie taśmy i blokada przesuwu taśmy
- Stabilna stalowa taśma sprężysta



6,70 €
netto
bez VAT

V1714, EAN 4047728017145

Zestaw szczelinomierzy

- Precyzyjne sprawdzanie wymiarów szczelin, odstępów styków, przestrzeni pośrednich
- Z nakrętkę ustalającą
- Łopatkę zbieżną stożkowo
- 20 arkuszy
- 0,05–1,00 mm



10,20 €
netto
bez VAT

V4690, EAN 4047728046909

Suwmiarka, analogowa

- Do zewnętrznego i wewnętrznego pomiaru w zakresie 0–150 mm
- Podziałka milimetrowa i calowa
- Noniusz 0,05 mm i 1/128"
- Śruba ustalająca
- Głęboki przymiar długościowy
- W kasetce z tworzywa sztucznego
- Długość: 235 mm
- DIN 862



31,- €
netto
bez VAT

V1713, EAN 4047728017138

Suwmiarka cyfrowa

- Do zewnętrznego i wewnętrznego pomiaru w zakresie 0–150 mm
- Podziałka milimetrowa i calowa
- Wskaźnik cyfrowy
- 1,5 V (LR 44) – 180 mAh
- Śruba ustalająca
- Głęboki przymiar długościowy
- W kasetce z tworzywa sztucznego
- Długość: 235 mm



Zmiana jednostki mm/cal

41,50 €
netto
bez VAT



V1304, EAN 4047728013048

Nożyce uniwersalne

- Długie ostrza wysokiej jakości
- Groź ze stali szlachetnej

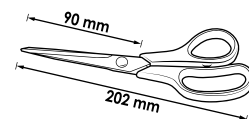

5,65 €
netto
bez VAT

V2790, EAN 4047728027908

Piła ręczna, mała

- Standardowe brzeszczoty

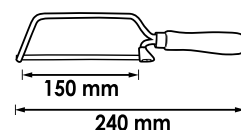

6,90 €
netto
bez VAT

V1715, EAN 4047728017152

Piła ramowa

- Standardowe brzeszczoty

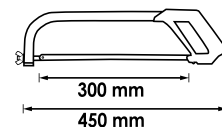

16,40 €
netto
bez VAT



V4651, EAN 4047728**046510**

Nóż składany, outdoorowy

- Długość grotu: 86 mm
- Długość całkowita: 185 mm
- Groź ze stali szlachetnej
- Obudowa uchwytu z aluminium

Z blokadą

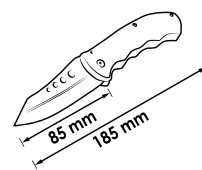

15,50 €
netto
bez VAT

V2627, EAN 4047728**026277**

Nóż uniwersalny

Ostrze łamane: 9 mm

3,10 €
netto
bez VAT

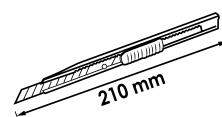

Obudowa ze stali szlachetnej

Z klipsem

V4308, EAN 4047728**043083**

Ostrza łamane, 9 mm

- Każde ostrze łamane składa się z 12 pojedynczych ostrzy, które można bezproblemowo odłamać po zużyciu
- Do noża V2627

10



2,- €
netto
bez VAT

V4275, EAN 4047728**042758**

Nóż uniwersalny

- Blokada ostrza z prowadnicą stalową w celu minimalizacji możliwości wypadku
- Magazynek z systemem szybkiej wymiany
- Z 6 ostrzami łamanymi (V4274)

7,10 €
netto
bez VAT

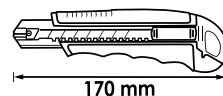

7



Antypoślizgowy, komfortowy uchwyt

V4274, EAN 4047728**042741**

Ostrza łamane, 18 mm

- Ostrza składają się z ośmiu pojedynczych ostrzy, które można bezproblemowo odłamać po zużyciu
- Do noży uniwersalnych V4275

10



2,25 €
netto
bez VAT

V1345, EAN 4047728**013451**

Nóż uniwersalny

- Obudowa aluminiowa
- Magazynek z systemem szybkiej wymiany
- Z 10 ostrzami trapezowymi (V1446)

15,35 €
netto
bez VAT

11



V1446, EAN 4047728**014465**

Ostrza trapezowe

- Dzięki kształtowi trapezowemu możliwość 2-krotnego zastosowania
- Do noży uniwersalnych V1345

10



5,05 €
netto
bez VAT

V1787, EAN 4047728017879

Pilnik płaski

- Uzębienie (nacięcie): 2 = średnie
- DIN 7261

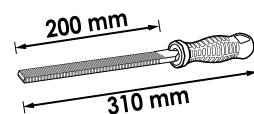

11,50 €
netto
bez VAT

V1788, EAN 4047728017886

Pilnik trójkątny

- Uzębienie (nacięcie): 2 = średnie
- DIN 7261

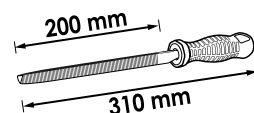

11,50 €
netto
bez VAT

V1789, EAN 4047728017893

Pilnik kwadratowy

- Uzębienie (nacięcie): 2 = średnie
- DIN 7261

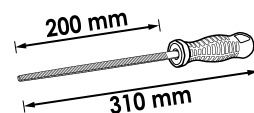

11,50 €
netto
bez VAT

V1790, EAN 4047728017909

Pilnik półokrągły

- Uzębienie (nacięcie): 2 = średnie
- DIN 7261

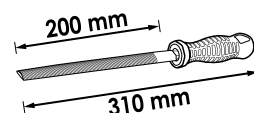

13,50 €
netto
bez VAT

V1801, EAN 4047728018012

Pilnik okrągły

- Uzębienie (nacięcie): 2 = średnie
- DIN 7261

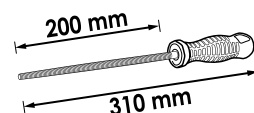

11,50 €
netto
bez VAT

V6809-4, EAN 4047728067720

Szczotka druciana z drutem stalowym, 4-rzędowa

- Obróbka stali
- Włosie stalowe
- Druk: 0,30 mm



NOWOŚĆ

3,70 €
netto
bez VAT

V6807-4, EAN 4047728067713

Szczotka druciana z drutem mosiężnym, 4-rzędowa

- Delikatne obrabianie wrażliwych powierzchni
- Włosie z mosiądzu
- Druk: 0,30 mm



NOWOŚĆ

5,90 €
netto
bez VAT

V2654, EAN 4047728026543

Szczotka druciana, stal szlachetna

- Obróbka blach V2A i aluminiowych
- Szczecina V2A



13,30 €
netto
bez VAT



V6800-50, EAN 4047728067621

Szczotka okrągła, zgrubna

- Usuwanie zgrubnych okładzin i pozostałości, a także silnej korozji
- Druk stalowy
- Trzonek 6 mm
- Maksymalnie 4500 obr./min
- Ø 50 mm
- Wysokość włosia 17 mm



NOWOŚĆ

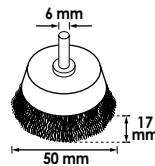

3,- €
netto
bez VAT

V6800-75, EAN 4047728067638

Szczotka okrągła, zgrubna

- Usuwanie zgrubnych okładzin i pozostałości, a także silnej korozji
- Druk stalowy
- Trzonek 6 mm
- Maksymalnie 4500 obr./min
- Ø 75 mm
- Wysokość włosia 20 mm



NOWOŚĆ

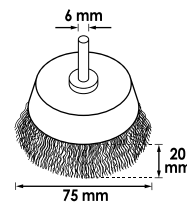

3,50 €
netto
bez VAT

V6802, EAN 4047728067645

Szczotka pędzelkowa

- Usuwanie zadziorów, lakieru, korozji i czyszczenie
- Druk stalowy
- Ø 25 mm
- Trzonek 6 mm
- Maksymalnie 4500 obr./min



NOWOŚĆ

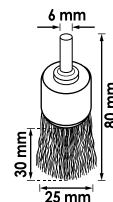

4,50 €
netto
bez VAT

V6803-75, EAN 4047728067652

Szczotka tarczowa

- Usuwanie farby do obróbki cieplnej na połączeniach zgrzewanych
- Druk stalowy
- Trzonek 6 mm
- Maksymalnie 4500 obr./min
- 75 mm Ø



NOWOŚĆ

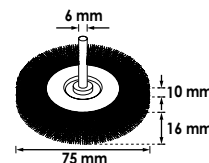

4,90 €
netto
bez VAT

V6803-100, EAN 4047728067669

Szczotka tarczowa

- Usuwanie farby do obróbki cieplnej na połączeniach zgrzewanych
- Druk stalowy
- Trzonek 6 mm
- Maksymalnie 4500 obr./min
- 100 mm Ø



NOWOŚĆ

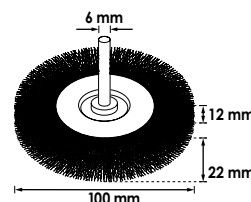

5,90 €
netto
bez VAT

V6806, EAN 4047728067676

Szczotka tarczowa, pleciona

- Usuwanie zgrubnych okładzin i pozostałości, a także silnej korozji lub zgorzeli
- Druk stalowy
- Wersja pleciona
- Ø 75 mm
- Maksymalnie 12500 obr./min



NOWOŚĆ

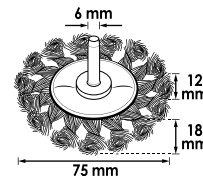

8,50 €
netto
bez VAT

V6801-65, EAN 4047728067683

Szczotka okrągła

- Ciężkie szczotkowanie na większych powierzchniach oraz do usuwania zadziorów, korozji i czyszczenia
- Druk stalowy
- Wersja pleciona
- Ø 65 mm
- Gwint: M14x2,0
- Maksymalnie 12500 obr./min



NOWOŚĆ

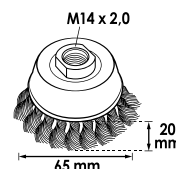

8,50 €
netto
bez VAT

V6804, EAN 4047728067690

Szczotka tarczowa

- Usuwanie zadziorów, lakieru, korozji i czyszczenie
- Utwardzony druk stalowy
- Wersja pleciona
- Ø 65 mm
- Gwint: M14x2,0
- Maksymalnie 12500 obr./min



NOWOŚĆ

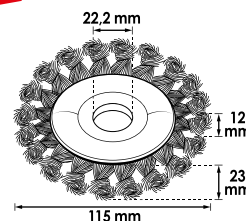

10,70 €
netto
bez VAT

V6805, EAN 4047728067706

Szczotka stożkowa

- Kształt stożka do trudno dostępnych miejsc
- Utwardzony druk stalowy
- Wersja pleciona
- Ø 100 mm
- Gwint: M14x2,0
- Maksymalnie 12500 obr./min



NOWOŚĆ

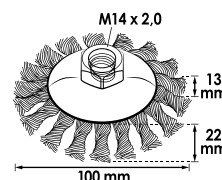

8,90 €
netto
bez VAT



V6917, EAN 4047728069175

Przecinak do rur z grzechołką do przewodów hamulowych

- Zajmujący niewiele miejsca przecinak do rur z grzechołką do przewodów hamulowych 4,75 mm
- Mechanizm grzechołkowy w głowicy narzędzia ogranicza potrzebne miejsce do minimum – do zastosowania bezpośrednio w pojeździe
- Brak regulacji dodatkowej noża krążkowego przez samoregulację
- Szybszy efekt cięcia niż w przypadku konwencjonalnych urządzeń do przecinania przewodów
- Możliwość ustawienia samoregulującej siły cięcia
- Zapasowe ostrza V6917-REP

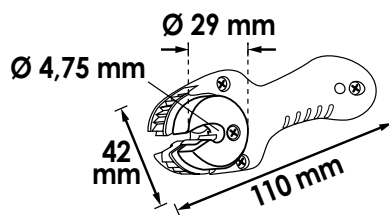

39,- €
netto
bez VAT

V6917-REP, EAN 4047728069199

Zapasowy nóż krążkowy do przecinaka do rur z grzechołką do przewodów hamulowych V6917



4,90 €
netto
bez VAT

NOWOŚĆ

Z funkcją samoregulacji



V2626, EAN 4047728026260

Przecinak do rur

- Do rur z miedzi, mosiądzu, metali lekkich i twardych tworzyw PCW

Ø 3-16 mm



12,90 €
netto
bez VAT

V3309, EAN 4047728033091

Przecinak do rur wydechowych z grzechołką

- Przecina stal szlachetną, stal zwykłą, miedź, aluminium
- Funkcja grzechołki:
 - pozwala pracować w trudno dostępnych miejscach
 - prowadzenie uchwytu odcinającego wokół rury nie jest potrzebne
- Zakres roboczy: 32-67 mm
- Głębokość cięcia: 3 mm



155,- €
netto
bez VAT

V3451, EAN 4047728034517

Zapasowe ostrza

- Ostrza wymienne do grzechołkowego obcinaka do rur V3309



8,20 €
netto
bez VAT

V1707, EAN 4047728017077

Zestaw wiertel stopniowych HSS



3

113,- €
netto
bez VAT

Nr VIGOR	Ø mm	EAN 4047728+	€
V2394	4-12	023948	20,50
V2395	4-20	023955	26,70
V2396	4-30	023962	73,-

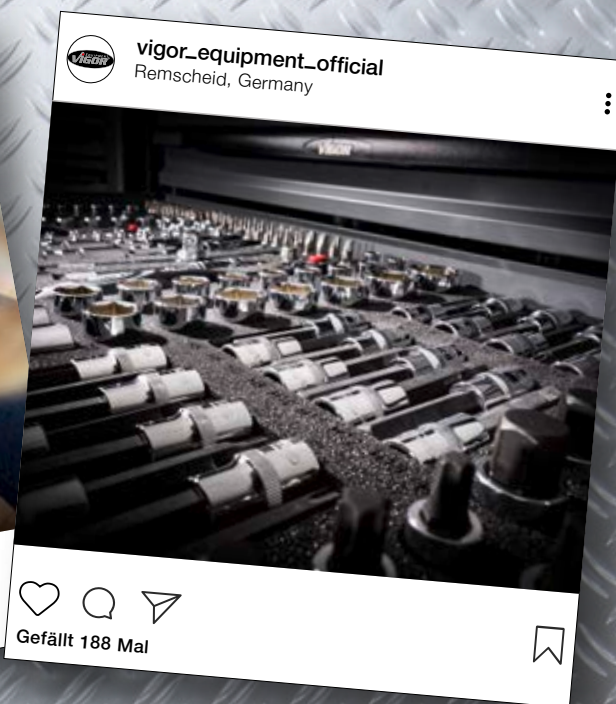

Śledź nas na Instagram



Aktualne informacje na temat naszych produktów, targów i konkursów oraz ciekawostki nieznanne szerszemu gronu odbiorców.

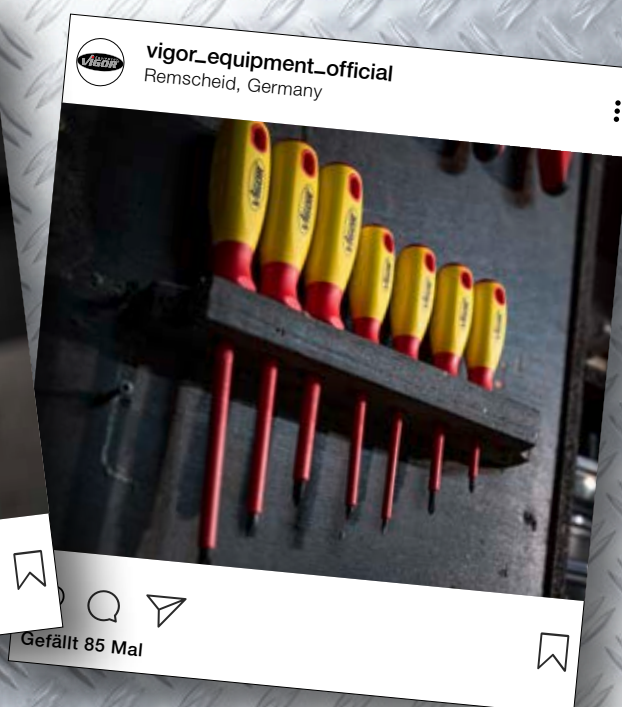



Narzędzia dynamometryczne

Wkrętaki dynamometryczne z uchwytem T 238

Klucz dynamometryczny 239–240

Kątomierz elektroniczny 241



V4431-2, EAN 4047728044332

Wkrętaki dynamometryczne z uchwytem T

- Wyzwalanie momentu obrotowego: dotykowo i akustycznie
- Klucz ze sprzęgłem przeciążeniowym → niemożliwe przeciągnięcie
- Dokręcanie tylko w prawo → bez luzowania skręceń
- Do połączeń śrubowych w systemach kontroli ciśnienia w oponach (RDKS)
- DIN EN ISO 6789-2:2017, DIN 3120, ISO 1174-1A



0,2–2 Nm

6.3 1/4"



123,- €
netto
bez VAT

V4431-1, EAN 4047728044325

Wkrętaki dynamometryczne z uchwytem T

- Wyzwalanie momentu obrotowego: dotykowo i akustycznie
- Klucz ze sprzęgłem przeciążeniowym → niemożliwe przeciągnięcie
- Dokręcanie tylko w prawo → bez luzowania skręceń
- Do połączeń śrubowych w systemach kontroli ciśnienia w oponach (RDKS)
- DIN EN ISO 6789-2:2017, DIN 3120, ISO 1174-1A



2–10 Nm

6.3 1/4"



123,- €
netto
bez VAT

Klucz dynamometryczny



V3898, EAN 4047728038980

Klucz dynamometryczny

- Wyzwalanie momentu obrotowego: dotykowo i akustycznie
- Dokładność wyzwalania $\pm 4\%$ względem ustawionej wartości (w oznaczonym kierunku obsługi)
- Z numerem seryjnym i certyfikatem
- DIN EN ISO 6789-2:2017, DIN 3120, ISO 1174-1A



20–120 Nm



Podziałka skali: 1 Nm

445 mm



12⁵/₈"

Grzechotka zapadkowa o uzębieniu drobnym

Podwójna skala: Nm oraz lbf. ft.



Uchwyt z oczkiem do zawieszania



139,- €
netto bez VAT



V3441, EAN 4047728034418

Klucz dynamometryczny

- Wyzwalanie momentu obrotowego: dotykowo i akustycznie
- Dokładność wyzwalania $\pm 4\%$ względem ustawionej wartości (w oznaczonym kierunku obsługi)
- Z numerem seryjnym i certyfikatem
- DIN EN ISO 6789-2:2017, DIN 3120, ISO 1174-1A

$\pm 4\%$

40–200 Nm

Podziałka skali: 1 Nm

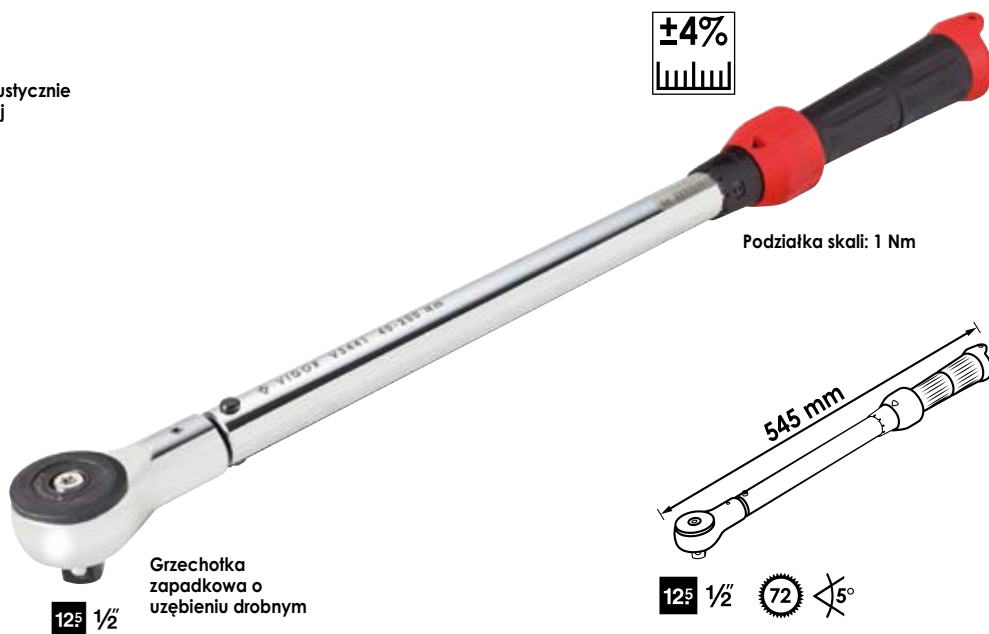

Grzechotka zapadkowa o uzębieniu drobnym

12 $\frac{5}{8}$ "

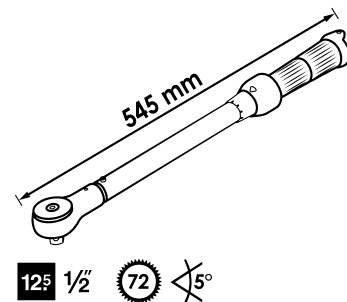

Podwójna skala: Nm oraz lbf. ft.

Uchwyt z oczkiem do zawieszania

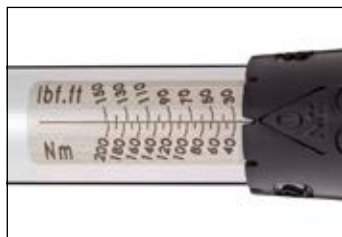

139,- €
netto
bez VAT

V3899, EAN 4047728038997

Klucz dynamometryczny

- Wyzwalanie momentu obrotowego: dotykowo i akustycznie
- Dokładność wyzwalania $\pm 4\%$ względem ustawionej wartości (w oznaczonym kierunku obsługi)
- Z numerem seryjnym i certyfikatem
- DIN EN ISO 6789-2:2017, DIN 3120, ISO 1174-1A

$\pm 4\%$

60–320 Nm

Podziałka skali: 1 Nm



Grzechotka zapadkowa o uzębieniu drobnym

12 $\frac{5}{8}$ "

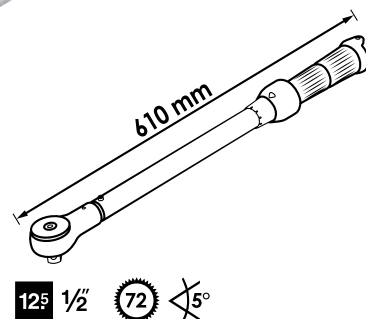

Podwójna skala: Nm oraz lbf. ft.

Uchwyt z oczkiem do zawieszania



159,- €
netto
bez VAT

Kątomierz elektroniczny



V2795, EAN 4047728027953

Kątomierz elektroniczny

- Drobna podziałka (0,1°)
- Zakres pomiaru kąta do 999° (rozumiany sumarycznie)
- Pomiar kąta w kierunku zgodnym i przeciwnym do ruchu wskazówek zegara
- 99 miejsc w pamięci
- Wskaźnik stanu baterii
- Wskaźnik LED alarmu (migający)
- Wskaźnik alarmu dźwiękowego
- Sygnał akustyczny
- Funkcja automatycznego wyłączenia



155,- €
netto bez VAT







Narzędzia pneumatyczne

Klucz udarowy

244-245

Grzechotki pneumatyczne

246

Szlifierki palcowe

247

Szlifierki/wiertarki

248

Pistolety pneumatyczne

249



V5671, EAN 4047728056717

Klucz udarowy, mini

- Kompaktowa budowa z myślą o ograniczonych przestrzeniach
- Wielostopniowa regulacja obrotów prawo/lewo przy użyciu jednej ręki
- Odprowadzenie powietrza przez rękę do dołu
- Uchwyt z izolacją termiczną
- Wysokowydajny mechanizm udarowy Jumbo
- Ergonomicznie ukształtowana rękojeść i obudowa poprawiają manipulowanie i obsługę

MINI GIANT



12⁵ 1/2



Maks. moment przy odkręcaniu: 1000 Nm

Wielostopniowa regulacja obrotów prawo/lewo przy użyciu jednej ręki

kg
1.45

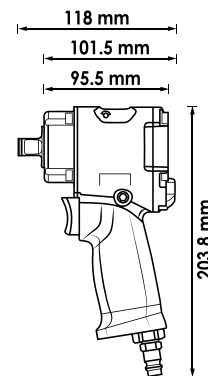

12.91 (w) 7.2

Z szybkozłączcem



Porównanie V5671 z V4800



Mechanizm udarowy Jumbo

	mm	Nm	Nm	Nm	obr./min	Ø mm	l/min	bar	dB(A)	m/s ²
12 ⁵ 1/2	474	610	1000	8.500	10	141.5	6.3	Lp A 94.6	5.99	

133,- €
netto bez VAT

V4800, EAN 4047728047104

Klucz udarowy

- Odprowadzenie powietrza przez rękę do dołu
- Uchwyt z izolacją termiczną
- Wysokowydajny, podwójny mechanizm udarowy
- Ergonomicznie ukształtowana rękojeść i obudowa poprawiają manipulowanie i obsługę

ECO GIANT



12⁵ 1/2



Maks. moment odkręcania: 1200 Nm

Wielostopniowa regulacja obrotów w prawo

kg
2.1

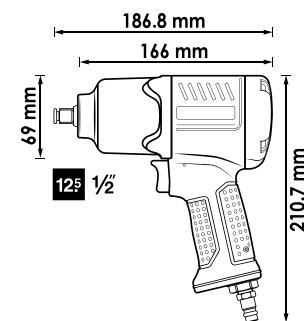

12.91 (w) 7.2

Z szybkozłączcem



Wysokowydajny, podwójny mechanizm udarowy

	mm	Nm	Nm	Nm	obr./min	Ø mm	l/min	bar	dB(A)	m/s ²
12 ⁵ 1/2	550	610	1200	7.500	10	183.9	6.3	Lp A 107.4	7.76	

115,- €
netto bez VAT

Klucz udarowy



V3653, EAN 4047728036535

Klucz udarowy

- Wielostopniowa regulacja obrotów prawo/lewo przy użyciu jednej ręki
- Odprowadzenie powietrza przez rękkość ku dołowi
- Uchwyt z izolacją termiczną
- Wysokowydajny, podwójny mechanizm udarowy
- Ergonomicznie ukształtowana rękkość i obudowa poprawiają manipulowanie i obsługę

GIGAGIANT

12⁵ 1/2"

Maks. moment odkręcania: 1890 Nm

Wielostopniowa regulacja obrotów prawo/lewo przy użyciu jednej ręki



kg
2.0

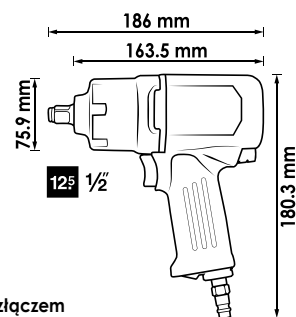

Z szybkozłączem

12.91 (w) 7.2

255,- €
netto bez VAT

Wysokowydajny, podwójny mechanizm udarowy

	mm	Nm	Nm	Nm	obr./min	Ø mm	l/min	bar	dB(A)	m/s ²
12 ⁵ 1/2"	700	1290	1890	8000	10	142	6.3	Lp A 118.2	13.2	

V6899, EAN 4047728068994

Klucz udarowy

- Wielostopniowa regulacja obrotów prawo/lewo przy użyciu jednej ręki
- Uchwyt z izolacją termiczną
- Odprowadzenie powietrza przez rękkość ku dołowi
- Wysokowydajny, podwójny mechanizm udarowy
- Ergonomicznie ukształtowana rękkość i obudowa poprawiają manipulowanie i obsługę

GIGAGIANT

20 3/4"

Maks. moment odkręcania: 1890 Nm

Wielostopniowa regulacja obrotów prawo/lewo przy użyciu jednej ręki



kg
2.2

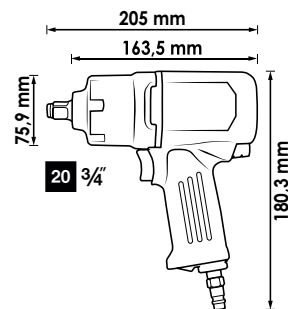

Z szybkozłączem

12.91 (w) 7.2

NOWOŚĆ

275,- €
netto bez VAT

Wysokowydajny, podwójny mechanizm udarowy

	mm	Nm	Nm	Nm	obr./min	Ø mm	l/min	bar	dB(A)	m/s ²
20 3/4"	1890	1290	1890	8000	10	142	6.3	118.2	13.2	

V5674, EAN 4047728056748

Grzechotka pneumatyczna

- Do ograniczonych przestrzeni
- Z funkcją przełączania na głowicy grzechotkowej

QUICKGIANT

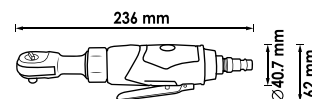

6.3 1/4"



12.91 (w) 7.2

Z szybkozłączem



kg
0.6



mm	Nm	obr./min	Ø mm	l/min	bar	dB(A)
6.3 1/4"	35	240	10	77	6.3	Lp A 87.5

59,- €
netto bez VAT

V6554, EAN 4047728065542

Grzechotka pneumatyczna

- Do ograniczonych przestrzeni
- Z funkcją przełączania na głowicy grzechotkowej

QUICKGIANT

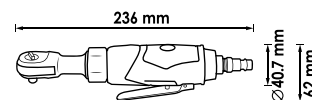

10 3/8"



12.91 (w) 7.2

Z szybkozłączem



kg
0.6

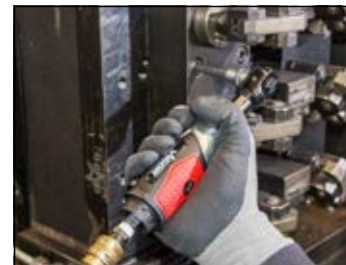

mm	Nm	obr./min	Ø mm	l/min	bar	dB(A)
10 3/8"	35	240	10	77	6.3	Lp A 87.5

NOWOŚĆ

56,90 €
netto bez VAT

V5675, EAN 4047728056755

Grzechotka pneumatyczna

- Do ograniczonych przestrzeni
- Z funkcją przełączania na głowicy grzechotkowej

QUICKGIANT

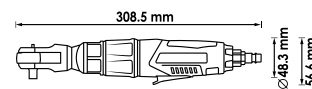

12.5 1/2"



12.91 (w) 7.2

Z szybkozłączem



kg
1.2



mm	Nm	obr./min	Ø mm	l/min	bar	dB(A)
12.5 1/2"	67	160	10	114	6.3	Lp A 89.5

83,- €
netto bez VAT

Szlifierki palcowe



V5672, EAN 4047728056724

Szlifierka jednoręczna, wersja prosta

- Frezy, tarcze tnące, korpusy szlifierskie z uchwytem zaciskowym 3 i 6 mm



SPEED GIANT



12.91 (kg) 7.2

Z szybkozłączcem

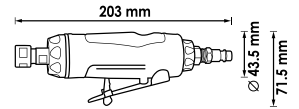

3 + 6 mm



kg
0.54



49,- €
netto
bez VAT

mm	obr./min	wał	Ø mm	l/min	bar	dB(A)
3-6	22000	350	10	128.2	6.3	Lp A 86.1

V5673, EAN 4047728056731

Szlifierka jednoręczna, wersja kątowa

- Frezy, tarcze tnące, korpusy szlifierskie z uchwytem zaciskowym 3 i 6 mm



SPEED GIANT



12.91 (kg) 7.2

Z szybkozłączcem

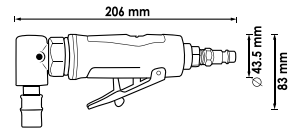

3 + 6 mm



kg
0.45



72,- €
netto
bez VAT

mm	obr./min	wał	Ø mm	l/min	bar	dB(A)
3-6	20000	250	10	85.5	6.3	Lp A 99.1

V6906, EAN 4047728069069

Zestaw szlifierek jednoręcznych, mini

- Wersja prosta
- Wersja mała do ograniczonych przestrzeni
- Do szlifowania, polerowania lub usuwania zadziórów
- Z uchwytem zaciskowym do mocowań 3 i 6 mm
- Odprowadzenie powietrza przez rękojeść ku dołowi
- Wraz z 10-częściowym zestawem kamieni szlifierskich V6906-10

SPEED GIANT



15



NOWOŚĆ

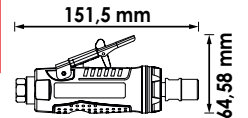

mm	obr./min	wał	kg	Ø mm	l/min	bar	dB(A)
3-6	2500	185	0.31	10	85.5	6.3	102

V6906-10, EAN 4047728069571

Zestaw kamieni szlifierskich

- Kamienie szlifierskie do szlifierek jednoręcznych VIGOR V6906, V5672 i V5673

10



45,- €
netto
bez VAT

9,90 €
netto
bez VAT

V6903, EAN 4047728069038

Szlifierka kątowa

- Wersja zaokrąglona do prac w ograniczonych przestrzeniach
- Wersja wytrzymała i poręczna
- Uniwersalne zastosowanie do obróbki najróżniejszych materiałów
- Regulowana blacha ochronna tłumi wirujące iskry i zbiera resztki materiałów
- Odprowadzenie powietrza przez rękkość ku dołowi
- Do tarcz tnących V6811-76 (76 x 1,6 x 10 mm)

RAZEGiANT

NOWOŚĆ

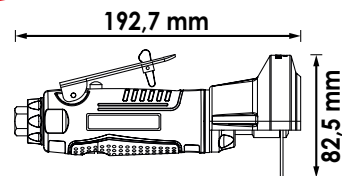

12,91(€) 7,2
Z szybkozłączem

kg
0.7



		W			
mm	obr./min	wat	l/min	bar	dB(A)
10	18000	245	128	6.3	90.4

59,- €
netto
bez VAT

V6904, EAN 4047728069045

Wiertarka

- Uchwyt wiertarki do szybkiego mocowania
- Odprowadzenie powietrza przez rękkość ku dołowi
- Obsługa jedną ręką z ergonomicznym uchwytem
- Lżejsza i mniejsza niż wiertarki konwencjonalne lub wiertarki z kablem

DRILLGiANT

NOWOŚĆ

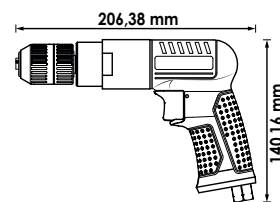

Ø 1-10 mm



		W			
mm	obr./min	wat	l/min	bar	dB(A)
1-10	1800	245	114	6.3	103

Z szybkozłączem

12,91(€) 7,2



65,- €
netto
bez VAT

V6905, EAN 4047728069052

Przyrząd do kontroli ciśnienia powietrza przy pompowaniu opon

- Obsługa jedną ręką z ergonomicznym uchwytem
- Manometr w osłonie gumowej do ochrony przed lekkimi uderzeniami
- Manometr precyzyjny z możliwością łatwego odczytu w barach i PSI
- Podziłka: 0,1 bara
- Dźwignia napełniająca i przycisk spustowy o dobrym dozowaniu, z łatwym dostępem na rękojeści
- Przycisk spustowy do wyrównywania napełnienia



FILLGIANT



Bardzo długi wąż: 500 mm

NOWOŚĆ

0 - 8,5 bar / 0 - 120 psi

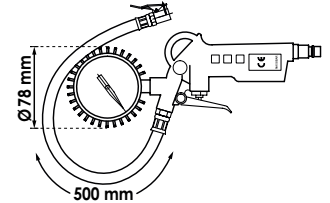

12.91 (1/4) 7.2

Z szybkozłączem

16,50 €
netto bez VAT

V2655, EAN 4047728026550

Pistolet do przedmuchiwania

- Szybkie oczyszczanie lub usuwanie wiórów oraz innych ciał obcych



270 mm

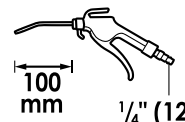

1/4" (12.9)

12.91 (1/4) 7.2

Z szybkozłączem

14,50 €
netto bez VAT

V2666, EAN 4047728026666

Pistolet do przedmuchiwania, regulowany

- Szybkie oczyszczanie lub usuwanie wiórów oraz innych ciał obcych



510 mm

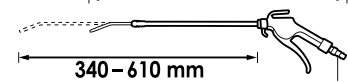

340-610 mm

1/4" (12.9)

12.91 (1/4) 7.2

Z szybkozłączem

39,90 €
netto bez VAT







Ogólne wyposażenie warsztatu

- 
- 
- 
- 
- 
- 
- 
- 
- 
- 
- 
- 

V4241, EAN 4047728042413

Klucz do szaf sterowniczych Sub Maker Quadro 10 w 1

- Do prawie wszystkich powszechnie stosowanych zamków w instalacjach sanitarnych, ogrzewania, budowlanych, wentylacji, klimatyzacji itp.

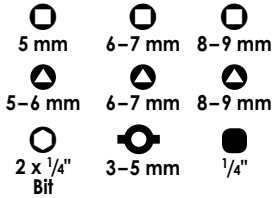

23,50 €
netto
bez VAT

V4228, EAN 4047728042284

Klucz do stosowania na placach budowy MasterKey Bau

- Do prawie wszystkich powszechnie stosowanych zamków w instalacjach sanitarnych, ogrzewania, budowlanych, wentylacji, klimatyzacji itp.
- Kwadratowy sworzeń umożliwiający obsługę orzecha zamku bez użycia klamki drzwiowej i kwadratowego trzpienia



16,- €
netto
bez VAT

V4227, EAN 4047728042277

Klucz do stosowania na placach budowy MasterKey Elektro

- Do prawie wszystkich powszechnie stosowanych zamków w instalacjach sanitarnych, elektrycznych, ogrzewania, wentylacji, klimatyzacji itp.

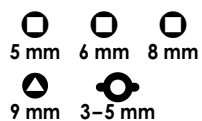

16,- €
netto
bez VAT

V4279, EAN 4047728**042796**

Zestaw szpachelek japońskich, metal

- Do nanoszenia materiału, wygładzania powierzchni oraz do użytku w wielu innych obszarach
- Szerokość szpachelki 50 · 80 · 100 · 120 mm



Z bardzo elastycznej taśmy z blachy ze stali sprężynowej



6,70 €
netto
bez VAT

V4278, EAN 4047728**042789**

Zestaw szpachelek japońskich, tworzywo sztuczne

- Do nanoszenia materiału, wygładzania powierzchni oraz do użytku w wielu innych obszarach
- Do prac przy karoserii, np. wypełniania dziur i garbów, oraz do użytku w wielu innych obszarach
- Szerokość szpachelki 50 · 80 · 100 · 120 mm



6,70 €
netto
bez VAT

V5480, EAN 4047728**054799**

Zestaw lusterek inspekcyjnych teleskopowych

- Kontrola wzrokowa w trudno dostępnych miejscach
- Podwójny przegub sprężynowy do zaglądania w niewidoczne miejsca
- Wymienne lustro dzięki systemowi szybkiej wymiany z uchwytem 6,3 mm

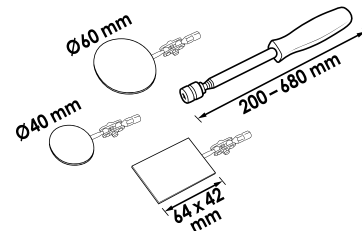

Lustro wymienne dzięki systemowi szybkiej wymiany



Szybkie rozpoznanie np. wycieku oleju, korozji lub połączeń wtykowych

51,50 €
netto
bez VAT

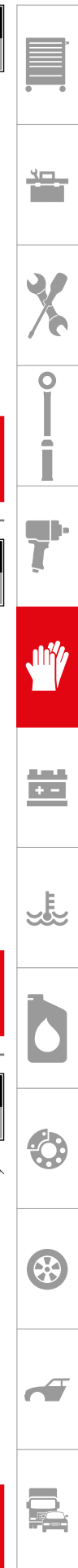

V1740, EAN 4047728068673

Chwytnak magnetyczny, półelastyczny

- Rozsuwany magnes umożliwia punktowe zabieranie
- Wysokiej jakości uchwyt z tworzywa sztucznego
- Półelastyczny trzonek

NOWOŚĆ

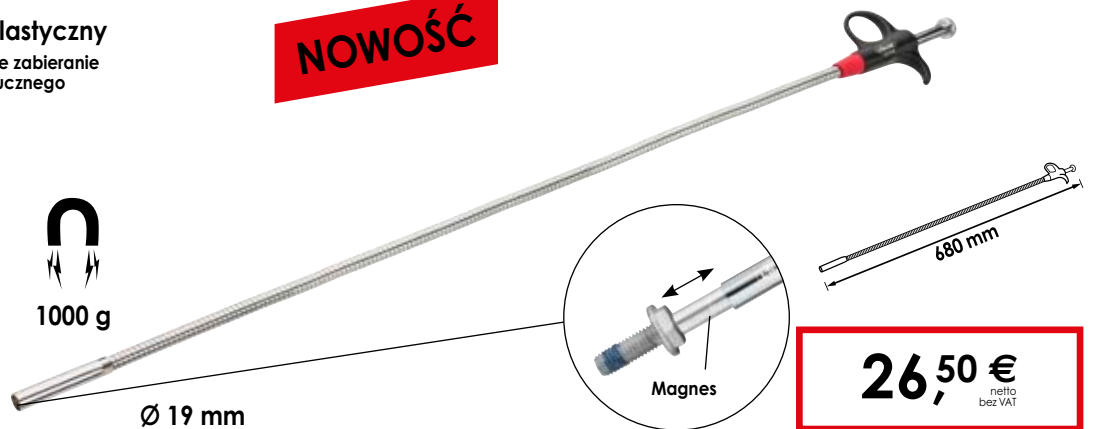

26,50 €
netto
bez VAT

V1741, EAN 4047728017411

Teleskopowy chwytnak magnetyczny

- Chwytnak części metalowych również w niedostępnych miejscach
- Wysuwany
- Praktyczny klips do zaczepiania

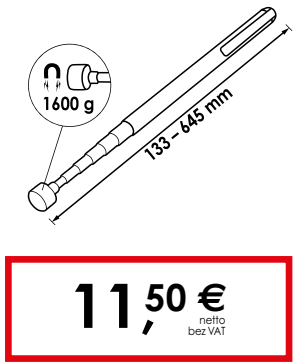

11,50 €
netto
bez VAT

V1764, EAN 4047728017640

Chwytnak pazurowy z magnesem, elastyczny

- Chwytnak drobnych części, takich jak śruby, nakrętki itp., w niedostępnych miejscach. Z magnesem ułatwiającym uchwycenie
- Funkcja chwytania i magnetyczna



18,20 €
netto
bez VAT

V1438, EAN 4047728014380

Zestaw pęset

- Precyzyjne prace np. w trudno dostępnych miejscach
- Duża przyczepność
- Stal szlachetna



3

**STAINLESS
STEEL**

10,20 €
netto
bez VAT

V1893, EAN 4047728018937

Smarownica precyzyjna

- Końcówka dozownika precyzyjnego
- Specjalny przycisk zapobiegania skraplaniu pompy
- Zakręcane
- Obudowa aluminiowa
- Klips
- Obszar zastosowania: pojazdy mechaniczne, dwuśłady, zamki, budowa modeli, maszyny do szycia, zawiasy, narzędzia elektryczne, oleje/rozpylacze itp.



14,- €
netto
bez VAT

V5512, EAN 4047728055123

Zestaw lutownic gazowych

- Lutowanie, topienie, obkurczanie, cięcie na gorąco za pomocą siedmiu różnych adapterów
- Elastyczne, autonomiczne zastosowanie dzięki zasilaniu gazowemu
- Urządzenie łączy w sobie trzy funkcje:
 - lutownica, temperatura maksymalna: 450°C
 - palnik, temperatura maksymalna: 1300°C
 - dmuchawa gorącego powietrza, temperatura maksymalna: 600°C
- Niewielkie i poręczne do wykonywania bezpośrednich prac, np. przy pojazdach
- Płynna regulacja gazu do optymalnego ustawiania odpowiednio do wykonywanej pracy i danego materiału
- Temperatura płomienia maksymalnie: 1300°C
- Stojak do wykonywania prac stacjonarnych
- Zapłon piezoelektryczny
- Napełnianie standardowym gazem do zapalniczek / butanem zgodnym z normami ISO
- Zawartość:
 - lutownica gazowa
 - grzałka kolby lutowniczej 3,5 mm
 - grzałka kolby lutowniczej 4,5 mm
 - nakładka do koszulek termokurczliwych
 - końcówka do cięcia
 - kapturek z gąbki do czyszczenia grzałek
 - drut lutowniczy



Ulepszone końcówki lutownicze



Wskaźnik poziomu napełnienia



Zawór gazu



Stal szlachetna



62,- €
netto
bez VAT

V5488, EAN 4047728054881

Miska warsztatowa uniwersalna, 50 l

- Zastosowanie jako miska do czyszczenia, miska na zanieczyszczenia, miska olejowa, miska do przechowywania, miska do dezynfekcji, miska na przecieki, miska transportowa, miska na paszę, np. w budowie instalacji sanitarnych i grzewczych, zakładach produkcyjnych i warsztatach samochodów ciężarowych, myślistwie, chemii/laboratoriach, przemyśle spożywczym / rzeźnictwie, wędkarstwie, hodowli zwierząt, stajniach koni itd.
- Odporność na ługi i kwasy

Uniwersalne zastosowanie
dzięki dużej pojemności

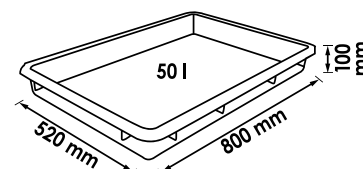

57,- €
netto
bez VAT



V5677, EAN 4047728**056779**

Miska magnetyczna z ramką z tworzywa sztucznego

- Dwa silne magnesy do mocowania np. na pomostach podnoszących, wózkach narzędziowych, maszynach itp.
- Odkładanie magnetycznych i niemagnetycznych drobnych części – wolne ręce podczas pracy
- Ramka z tworzywa sztucznego zapewnia powierzchnię do odkładania śrub z tworzywa sztucznego itp. oraz dodatkowo służy jako miska ociekowa
- Drobne części są odkładane w widocznym miejscu, co umożliwia ich łatwe ponowne znalezienie

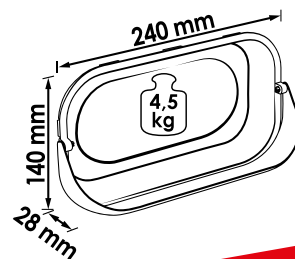

NOWOŚĆ

Mały pomocnik
w utrzymaniu
wielkiego porządku!

17,- €
netto
bez VAT

V6468, EAN 4047728**064682**

Przyrząd do ustawiania dysz z magnesem

- Ustawienie dysz układu spryskiwaczy szyb
- Dodatkowa funkcja jako chwytak magnetyczny
- Klips do zaczepiania



Wąska igła wtykana
Ø 0,6 mm

ok. 550 g
Ø 6 mm

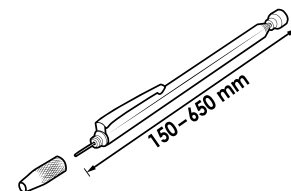

NOWOŚĆ

Przy zakupie min. 16
sztuk z ekspozytorem

12,90 €
netto
bez VAT

V6742, EAN 4047728**067423**

Magnetyczny uchwyt do narzędzi

- Przyłożenie siły kluczy nasadowych, kluczy udarowych, kluczy dynamometrycznych lub węży bezpośrednio na miejscu
- Silne magnesy (każdy o średnicy 80 mm) gwarantują dobre trzymanie na pomostach podnoszących, wózkach narzędziowych lub innych podłożach magnetycznych
- Siła przyciągania magnetycznego: ok. 20 kg



Optymalne przyłożenie
siły kluczy nasadowych
i kluczy udarowych
bezpośrednio na miejscu!



NOWOŚĆ

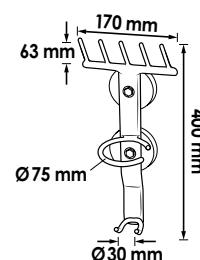

26,60 €
netto
bez VAT



V6605, EAN 4047728066051

Ochrońnik na błotnik

- Ochrona przed wgnieceniami, zadrapaniami, zanieczyszczeniem olejem i brudem
- Wielkość uniwersalna
- Nie zakrywa kół

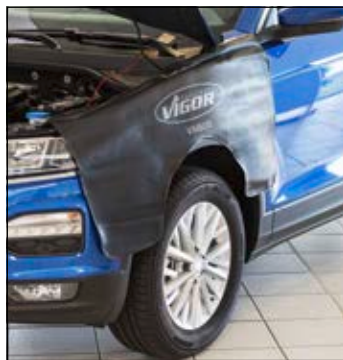

NOWOŚĆ

29,90 €
netto
bez VAT

V6606, EAN 4047728066068

Wielorazowy ochrońnik siedzenia

- Ochrona fotela samochodowego przed zabrudzeniem
- Uniwersalna wielkość, do większości pojazdów osobowych i popularnych pojazdów użytkowych
- Lekki nylon, powłoka PU
- Odporny na wodę, smary i olej
- Zawartość: 1 szt.
- Nadaje się do prania w temperaturze 40°C

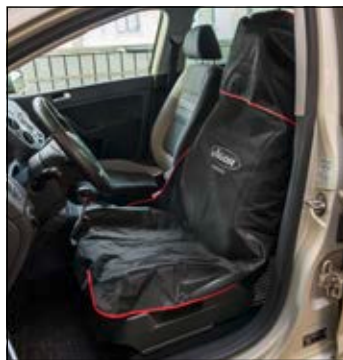

NOWOŚĆ

Wymiary:
dł. 1350 × szer. 760 mm

17,50 €
netto
bez VAT

V6435, EAN 4047728064354

Rękawice robocze

- Prace montażowe w warsztacie, magazynie / w branży logistyki i wszędzie tam, gdzie znaczenie ma duża pewność chwytu i precyzja
- Lekkie dziane rękawice poliestrowe z ergonomicznym dopasowaniem
- Rozmiar 9
- EN 388:2003 (3131A)



NOWOŚĆ

Czarna powłoka lateksowa na wewnętrznej stronie rękawic!

1,29 €
netto
bez VAT

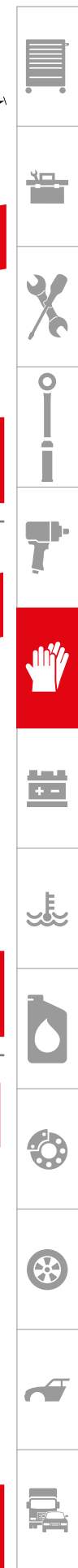

V2338, EAN 4047728023382

Mata ochronna

- Pianka wysokiej jakości
- Ochrona kolan
- Izolacja cieplna
- Z uchwytem do przenoszenia

Komfortowa i chroniąca stawy praca w warsztacie, zakładzie przemysłowym, ogrodzie lub w domu!



17,90 €
netto
bez VAT

V6973, EAN 4047728069731

Leżanka warsztatowa do montażu

- Głowica z miękką podkładką
- Dwie boczne półki na śruby lub inne małe części
- Wysokogatunkowa obróbka z tworzywa sztucznego
- Łatwe w czyszczeniu
- Sześć rolek z twardego tworzywa sztucznego
- Obciążalność maksymalnie 150 kg



NOWOŚĆ

69,- €
netto
bez VAT

Wygodna praca pod pojazdem!

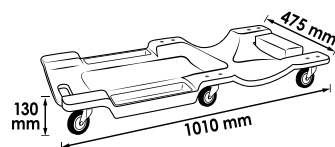

V6973-1, EAN 4047728069748

Rolka zapasowa do leżanki warsztatowej do montażu

- Wytrzymała rolka plastikowa z polipropylenu z płytą dokręcaną
- Odporna na pęknięcie, bezwonna, nie pozostawia śladów
- Niewielki opór toczenia
- Głowica widlasta, grubość ścianki 2 mm
- Nośność: maks. 30 kg
- Wręcz ze śrubami
- Zawartość: 1 szt.



8,50 €
netto
bez VAT

V5925, EAN 4047728059251

Lampa inspekcyjna LED

- Lokalizacja nieszczelności np. klimatyzacji albo pomp ciepła
- Zastosowanie z dostępnymi w handlu środkami do wykrywania nieszczelności
- Lampa LED dwustopniowa: 160/60 lumenów
- Czas świecenia: 3:45 godz. przy 100% / 7:45 godz. przy 50%
- Silny magnes
- Czas ładowania: ok. 3 h
- Czołówka UV
- W zestawie kabel micro USB



Interfejs mini USB



Światło UV

Przy zakupie min. 6 sztuk z ekspozytorem



28,50 €
netto
bez VAT

V2316, EAN 4047728023160

Lampa składana LED

- akumulator litowo-jonowy 3,6 V
- 3,5-4 godz.
- 5 LED = 300 lx przy 60 cm
- 18 LED = 800 lx przy 60 cm
- ok. 200 g
- Wysokość: 220 mm
- IP30

5 LED = 5 h

18 LED = 1,5 h

Zdejmowany



V2347, EAN 4047728023474

Ładowarka 12 V do lampy składanej LED V2316

- Do gniazda zapalniczki



5,70 €
netto bez VAT

42,50 €
netto bez VAT

V5540, EAN 4047728055406

Czołówka LED

- Wybrane tryby pracy pozwalające ustawić światło punktowe albo obejmujące szerszą przestrzeń
- 3 W LED ze światłem punktowym maksymalnie 185 lm
- 1,5 W COB-LED z oświetleniem szerokokątnym maksymalnie 130 lm



IP 54
Z 3 bateriami AAA Micro 1,5 V



29,- €
netto bez VAT

V4969, EAN 4047728049696

Lampa LED

- Diody LED 3 W
- Strumień światła: 90 lumenów
- Wstrząsoodporna obudowa aluminiowa
- Regulowana głowica do skupiania światła
- Klips do mocowania na pasku
- Z 1 baterią typu AA
- Długość 110 mm



Przy zakupie min.
10 sztuk z ekspozytorem



14,30 €
netto bez VAT

5 h



V6299, EAN 4047728062039

Termometr na podczerwień

- Laser do pomiaru bezdotykowego w różnych obszarach zastosowań takich jak np. pojazdy mechaniczne, przemysł, gospodarstwa domowe, instalacje gazowe, grzewcze, klimatyzacyjne itp.
- Zakres pomiarowy: od -35°C do +630°C
- Uniwersalny zakres zastosowania
- Wytrzymała obudowa z tworzywa sztucznego
- Laser o czerwonym świetle
- Funkcja automatycznego wyłączenia
- Z baterią blokową 9 V
- Atest CE



Podświetlany wyświetlacz cyfrowy LCD

NOWOŚĆ

Pomiar temperatury kilka sekund po naciśnięciu guzika!



105,- €
netto bez VAT

V4646, EAN 4047728046466

Zestaw szczotek

- Profesjonalne czyszczenie cylindrów, rur, tulei itp. oraz usuwanie z nich zadziorów
- Do pracy z wiertarkami i wiertłami pneumatycznymi
- Uwaga: przy zastosowaniach maszynowych stosować tylko prawe obroty
- 12 szczotek nylonowych: Ø 8 · 9 · 10 · 11 · 12 · 13 · 14 · 15 · 16 · 17 · 18 · 19 mm
- 12 szczotek stalowych: Ø 8 · 9 · 10 · 11 · 12 · 13 · 14 · 15 · 16 · 17 · 18 · 19 mm
- 12 szczotek powlekanych mosiądzem: Ø 8 · 9 · 10 · 11 · 12 · 13 · 14 · 15 · 16 · 17 · 18 · 19 mm
- 1 uchwyt z gniazdem i szybką blokadą
- 1 przedłużka 150 mm



38

49,90 €
netto bez VAT

Części zamienne 10-pak

Nr VIGOR	Opis	EAN 4047728+	€
V4646M-8	Zestaw szczotek mosiężnych Ø 8 mm	054102	14,40
V4646M-9	Zestaw szczotek mosiężnych Ø 9 mm	054119	14,40
V4646M-10	Zestaw szczotek mosiężnych Ø 10 mm	054126	14,40
V4646M-11	Zestaw szczotek mosiężnych Ø 11 mm	054133	14,40
V4646M-12	Zestaw szczotek mosiężnych Ø 12 mm	054140	14,40
V4646M-13	Zestaw szczotek mosiężnych Ø 13 mm	054157	14,40
V4646M-14	Zestaw szczotek mosiężnych Ø 14 mm	054164	14,40
V4646M-15	Zestaw szczotek mosiężnych Ø 15 mm	054171	16,-
V4646M-16	Zestaw szczotek mosiężnych Ø 16 mm	054188	16,-
V4646M-17	Zestaw szczotek mosiężnych Ø 17 mm	054195	16,-
V4646M-18	Zestaw szczotek mosiężnych Ø 18 mm	054201	16,-
V4646M-19	Zestaw szczotek mosiężnych Ø 19 mm	054218	16,-



Nr VIGOR	Opis	EAN 4047728+	€
V4646N-8	Zestaw szczotek nylonowych Ø 8 mm	054225	12,90
V4646N-9	Zestaw szczotek nylonowych Ø 9 mm	054232	12,90
V4646N-10	Zestaw szczotek nylonowych Ø 10 mm	054249	12,90
V4646N-11	Zestaw szczotek nylonowych Ø 11 mm	054256	12,90
V4646N-12	Zestaw szczotek nylonowych Ø 12 mm	054263	12,90
V4646N-13	Zestaw szczotek nylonowych Ø 13 mm	054270	12,90
V4646N-14	Zestaw szczotek nylonowych Ø 14 mm	054287	12,90
V4646N-15	Zestaw szczotek nylonowych Ø 15 mm	054294	12,90
V4646N-16	Zestaw szczotek nylonowych Ø 16 mm	054300	12,90
V4646N-17	Zestaw szczotek nylonowych Ø 17 mm	054317	12,90
V4646N-18	Zestaw szczotek nylonowych Ø 18 mm	054324	12,90
V4646N-19	Zestaw szczotek nylonowych Ø 19 mm	054331	12,90

Nr VIGOR	Opis	EAN 4047728+	€
V4646S-8	Zestaw szczotek stalowych Ø 8 mm	053587	12,90
V4646S-9	Zestaw szczotek stalowych Ø 9 mm	053594	12,90
V4646S-10	Zestaw szczotek stalowych Ø 10 mm	053600	12,90
V4646S-11	Zestaw szczotek stalowych Ø 11 mm	054010	12,90
V4646S-12	Zestaw szczotek stalowych Ø 12 mm	054027	12,90
V4646S-13	Zestaw szczotek stalowych Ø 13 mm	054034	12,90
V4646S-14	Zestaw szczotek stalowych Ø 14 mm	054041	12,90
V4646S-15	Zestaw szczotek stalowych Ø 15 mm	054058	14,40
V4646S-16	Zestaw szczotek stalowych Ø 16 mm	054065	14,40
V4646S-17	Zestaw szczotek stalowych Ø 17 mm	054072	14,40
V4646S-18	Zestaw szczotek stalowych Ø 18 mm	054089	14,40
V4646S-19	Zestaw szczotek stalowych Ø 19 mm	054096	14,40

Zestaw podkładek podatnych ząbkowanych 115 mm

- Duża skuteczność usuwania i bezproblemowe szlifowanie powierzchni ze stali i stali szlachetnej bez smarowania. Nie pozostawia zarysowań na obrabianym przedmiocie.
- Uniwersalna podkładka podatna ząbkowana o długiej żywotności
- Wymiary: 115x22,23 mm
- Maksymalnie 13 280 obr./min
- Zawartość: 10 szt.
- Ziarnistość: 40

V6810-115K40,
EAN 4047728**067737**

24,- €

NOWOŚĆ



Zestaw podkładek podatnych ząbkowanych 115 mm

- Duża skuteczność usuwania i bezproblemowe szlifowanie powierzchni ze stali i stali szlachetnej bez smarowania. Nie pozostawia zarysowań na obrabianym przedmiocie.
- Uniwersalna podkładka podatna ząbkowana o długiej żywotności
- Wymiary: 115x22,23 mm
- Maksymalnie 13 280 obr./min
- Zawartość: 10 szt.
- Ziarnistość: 60

V6810-115K60,
EAN 4047728**067744**

24,- €

Zestaw podkładek podatnych ząbkowanych 115 mm

- Duża skuteczność usuwania i bezproblemowe szlifowanie powierzchni ze stali i stali szlachetnej bez smarowania. Nie pozostawia zarysowań na obrabianym przedmiocie.
- Uniwersalna podkładka podatna ząbkowana o długiej żywotności
- Wymiary: 115x22,23 mm
- Maksymalnie 13 280 obr./min
- Zawartość: 10 szt.
- Ziarnistość: 80

V6810-115K80,
EAN 4047728**067751**

24,- €

Zestaw podkładek podatnych ząbkowanych 125 mm

- Duża skuteczność usuwania i bezproblemowe szlifowanie powierzchni ze stali i stali szlachetnej bez smarowania. Nie pozostawia zarysowań na obrabianym przedmiocie.
- Uniwersalna podkładka podatna ząbkowana o długiej żywotności
- Wymiary: 125x22,23 mm
- Maksymalnie 12 200 obr./min
- Zawartość: 10 szt.
- Ziarnistość: 40

V6810-125K40,
EAN 4047728**067782**

25,- €

NOWOŚĆ



Zestaw podkładek podatnych ząbkowanych 125 mm

- Duża skuteczność usuwania i bezproblemowe szlifowanie powierzchni ze stali i stali szlachetnej bez smarowania. Nie pozostawia zarysowań na obrabianym przedmiocie.
- Uniwersalna podkładka podatna ząbkowana o długiej żywotności
- Wymiary: 125x22,23 mm
- Maksymalnie 12 200 obr./min
- Zawartość: 10 szt.
- Ziarnistość: 60

V6810-125K60,
EAN 4047728**067775**

25,- €

Zestaw podkładek podatnych ząbkowanych 125 mm

- Duża skuteczność usuwania i bezproblemowe szlifowanie powierzchni ze stali i stali szlachetnej bez smarowania. Nie pozostawia zarysowań na obrabianym przedmiocie.
- Uniwersalna podkładka podatna ząbkowana o długiej żywotności
- Wymiary: 125x22,23 mm
- Maksymalnie 12 200 obr./min
- Zawartość: 10 szt.
- Ziarnistość: 80

V7010-125K80,
EAN 4047728**070690**

25,- €

Zestaw tarcz tnących

- Tarcze tnące do przecinania z ręki do obróbki stali nierdzewnej i stali, m.in. do cienkich blach (np. karoserii), lin stalowych, profili, rur, metali nieżelaznych i materiałów odpornych na wysokie temperatury
- Tarcza o dobrych właściwościach tnących i długim okresie eksploatacji
- Wymiary: 76 x 1,6 x 10 mm
- Maksymalnie 20 100 obr./min
- Zawartość: 25 szt.

V6811-76,
EAN 4047728**070287**

39,90 €

NOWOŚĆ



Zestaw tarcz tnących

- Tarcze tnące do przecinania z ręki do obróbki stali nierdzewnej i stali, m.in. do cienkich blach (np. karoserii), lin stalowych, profili, rur, metali nieżelaznych i materiałów odpornych na wysokie temperatury
- Tarcza o dobrych właściwościach tnących i długim okresie eksploatacji
- Wymiary: 115 x 1,0 x 22,23 mm
- Maksymalnie 13 280 obr./min
- Zawartość: 10 szt.

V6811-115,
EAN 4047728**067287**

9,90 €

Zestaw tarcz tnących

- Tarcze tnące do przecinania z ręki do obróbki stali nierdzewnej i stali, m.in. do cienkich blach (np. karoserii), lin stalowych, profili, rur, metali nieżelaznych i materiałów odpornych na wysokie temperatury
- Tarcza o dobrych właściwościach tnących i długim okresie eksploatacji
- Wymiary: 125 x 1,0 x 22,23 mm
- Maksymalnie 12 200 obr./min
- Zawartość: 10 szt.

V6811-125,
EAN 4047728**067768**

10,90 €



Diagnostyka/ akumulator/instalacja elektryczna

Elektryka 263

Multimetry, zestawy kabli pomiarowych 263-264

Odblokowanie kabli 265

Zestaw szczypiec zaciskowych 266

Elektryka

Multimetry, zestawy kabli pomiarowych



V4324, EAN 4047728043243

Multimetr cyfrowy

- Niewielki i poręczny
- Kontrastowy, jednowierszowy wyświetlacz LCD z podświetleniem tła
- 19-pozycyjny przełącznik obrotowy
- Niezawodne ostrzeżenie za pomocą automatycznego wskaźnika przelewu i biegunowości pozwalające uniknąć błędów
- Możliwość ustawienia z gumową tuleją ochronną
- Kabel pomiarowy z zabezpieczeniem przed dotknięciem
- DC: 200 mV – 600 V
- AC: 200–600 V
- DC: 200 mA – 10 A
- Rezystancja: 200–2000 omów
- Tester diodowy
- Wskaźnik maksymalny: 1999
- Bateria 9 V (w urządzeniu)
- Bezpieczniki:
 - 1 x 250 mA / 250 V
 - 1 x 10 A / 250 V
- Multimetr do kontroli prądu spoczynkowego
- Zastosowanie z zestawem kabli pomiarowych V4326
- Funkcje:
 - Pomiar napięcia stałego i zmiennego
 - Pomiar prądu stałego i zmiennego
 - Pomiar rezystancji
 - Kontrola diodowa (z sygnałem akustycznym)
 - Kontrola ciągłości (z sygnałem akustycznym)
 - Funkcja Data Hold



Nr VIGOR	Opis	X	EAN 4047728+	€
V4324-1	Bezpieczniki 5 sztuk	5	053532	3,60
V4324-2	Przewód pomiarowy do V4324	2	053549	5,35

31,- €
netto bez VAT

V1722, EAN 4047728017220

Tester do świateł

✓ 6–24 V

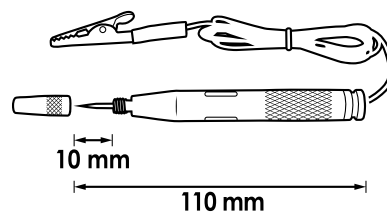

7,90 €
netto bez VAT



V4326, EAN 4047728**043267**

Zestaw kabli pomiarowych

- Do pojazdów mechanicznych i akumulatorów 12 V
- Adapter przewodów pomiarowych ułatwiający wyszukiwanie błędów bezpośrednio na pojeździe
- Tester biegunowości do kontroli czujników Halla i fotoczuJNIKÓW
- Potencjometr pomiarowy do kontroli czujnika temperatury i czujnika poziomu paliwa
- Zastosowanie z multimetrem V4324
- Po 3 płaskie konektory męskie, płaskie konektory żeńskie, konektory żeńskie, końcówki kablowe męskie i końcówki kablowe żeńskie



290,- €
netto
bez VAT



Rozmiary płaskich konektorów męskich:
0,8 · 1,2 · 2,0 · 2,5 · 3,0 · 5,0 · 6,0 mm



Rozmiary płaskich konektorów żeńskich:
4,0 · 3,5 · 2,0 · 1,5 · 0,8 mm

2 szt. zacisków szczękowych o
rozwarości szczęki do 30 mm



2 przewody łączeniowe o
długości 1 m każdy



4 szt. igieł pomiarowych do sprawdzania
bardzo małych złączy wtykowych



2 szt. dwukolorowych diod LED z
przewodami pomiarowymi do określania
biegunowości
- biegunowość dodatnia =
zielona dioda LED
- biegunowość ujemna =
czerwona dioda LED



2 szt. końcówek pomiarowych do
użytku ze sprawdzanymi przewodami
i zaciskami szczękowymi



2 szt. potencjometrów 5 kΩ z
regulacją bezstopniową



2 szt. wtyczek przejściowych
1 (gniazdo żeńskie) na 2 (wtyki męskie)



2 szt. wtyczek z rezystancją kontrolną
systemów SRS do sprawdzania poduszek
powietrznych i napięczy pasów
bezpieczeństwa systemów SRS



V4326/2, EAN 4047728**069809**

Zestaw igieł do testowania



7,90 €
netto
bez VAT

Odblokowanie kabli



V4451, EAN 4047728**044516**

Zestaw narzędzi do odblokowania kabli

- Niepowodujące uszkodzeń odblokowanie wtyczek i łączników elektrycznych, np. w ABS, czujnikach klimatyzacji, radiu, PDC, module sprzęgu przyczepy itp.
- Szybkie wyszukiwanie błędów spowodowanych usterkami korozyjnymi lub połączeniowymi
- Do zestyków wtykowych okrągłych i płaskich



23

								
Zastosowanie BMW, MERCEDES-BENZ, OPEL, VW/AUDI	Zastosowanie BMW, JAGUAR, MERCEDES-BENZ, PORSCHE, SAAB, SEAT, ŠKODA	Zastosowanie BMW, MERCEDES-BENZ, OPEL, PORSCHE, VW/AUDI	Zastosowanie FORD	Zastosowanie BMW, FORD, MERCEDES-BENZ, OPEL, PORSCHE, SEAT, ŠKODA, VW/ AUDI	Zastosowanie BMW, FORD, JAGUAR, OPEL, MERCEDES-BENZ, PORSCHE, SAAB, SEAT, ŠKODA, VW/ AUDI	Zastosowanie MERCEDES-BENZ	Zastosowanie FORD, JAGUAR, MERCEDES-BENZ, OPEL, PORSCHE, VW/AUDI	Zastosowanie FORD, MERCEDES-BENZ
								
Zastosowanie MERCEDES-BENZ	Zastosowanie BMW, FORD, JAGUAR, MERCEDES-BENZ, OPEL, PORSCHE, SAAB, SEAT, ŠKODA, VW/AUDI	Zastosowanie OPEL, RENAULT, ŠKODA, VW/AUDI	Zastosowanie FORD, MERCEDES-BENZ	Zastosowanie FORD, JAGUAR, PORSCHE	Zastosowanie BMW, FORD, MERCEDES-BENZ, OPEL, SEAT, ŠKODA, VW/AUDI	Zastosowanie BMW, FORD, JAGUAR, MERCEDES-BENZ, OPEL, PORSCHE, VW/AUDI	Zastosowanie BMW	Zastosowanie MERCEDES-BENZ
								
Zastosowanie CITROËN, FIAT CHRYSLER, FORD, HONDA, MAZDA, OPEL, MERCEDES-BENZ, MITSUBISHI, PORSCHE, RENAULT, SEAT, TOYOTA, VW/AUDI	Zastosowanie FORD	Zastosowanie BMW, FORD, JAGUAR, MERCEDES-BENZ, OPEL, PORSCHE, SAAB, SEAT, ŠKODA, VW/AUDI	Zastosowanie HONDA, OPEL, TOYOTA, VW/AUDI	Zastosowanie OPEL, VW/AUDI				

**Niezbędne dla
mechatroników i elektryków
samochodowych**

199,- €
netto bez VAT

Nr VIGOR	Opis	EAN 4047728+	€
V4451-1	Pojedyncze narzędzie do wypinania przewodów z wtyczek elektrycznych 1 BMW, MERCEDES-BENZ, OPEL, VW/AUDI	053693	12,30
V4451-2	Pojedyncze narzędzie do wypinania przewodów z wtyczek elektrycznych 2 BMW, JAGUAR, MERCEDES-BENZ, PORSCHE, SAAB, SEAT, ŠKODA	053709	12,30
V4451-3	Pojedyncze narzędzie do wypinania przewodów z wtyczek elektrycznych 3 BMW, MERCEDES-BENZ, OPEL, PORSCHE, VW/AUDI	053716	12,30
V4451-4	Pojedyncze narzędzie do wypinania przewodów z wtyczek elektrycznych 4 FORD	053723	8,80
V4451-5	Pojedyncze narzędzie do wypinania przewodów z wtyczek elektrycznych 5 BMW, FORD, MERCEDES-BENZ, OPEL, PORSCHE, SEAT, ŠKODA, VW/AUDI	053730	8,80
V4451-6	Pojedyncze narzędzie do wypinania przewodów z wtyczek elektrycznych 6 BMW, FORD, JAGUAR, OPEL, MERCEDES-BENZ, PORSCHE, SAAB, SEAT, ŠKODA, VW/AUDI	053747	8,80
V4451-7	Pojedyncze narzędzie do wypinania przewodów z wtyczek elektrycznych 7 FORD, MERCEDES-BENZ	053754	8,80
V4451-8	Pojedyncze narzędzie do wypinania przewodów z wtyczek elektrycznych 8 FORD, JAGUAR, MERCEDES-BENZ, OPEL, PORSCHE, VW/AUDI	053761	8,80
V4451-9	Pojedyncze narzędzie do wypinania przewodów z wtyczek elektrycznych 9 FORD, MERCEDES-BENZ	053815	8,80
V4451-10	Pojedyncze narzędzie do wypinania przewodów z wtyczek elektrycznych 10 MERCEDES-BENZ	053822	8,80
V4451-11	Pojedyncze narzędzie do wypinania przewodów z wtyczek elektrycznych 11 BMW, FORD, JAGUAR, MERCEDES-BENZ, OPEL, PORSCHE, SAAB, SEAT, ŠKODA, VW/AUDI	053839	8,80

Nr VIGOR	Opis	EAN 4047728+	€
V4451-12	Pojedyncze narzędzie do wypinania przewodów z wtyczek elektrycznych 12 OPEL, RENAULT, ŠKODA, VW/AUDI	053846	8,80
V4451-13	Pojedyncze narzędzie do wypinania przewodów z wtyczek elektrycznych 13 FORD, MERCEDES-BENZ	053853	8,80
V4451-14	Pojedyncze narzędzie do wypinania przewodów z wtyczek elektrycznych 14 FORD, JAGUAR, PORSCHE	053860	8,80
V4451-15	Pojedyncze narzędzie do wypinania przewodów z wtyczek elektrycznych 15 BMW, FORD, MERCEDES-BENZ, OPEL, SEAT, ŠKODA, VW/AUDI	053877	8,80
V4451-16	Pojedyncze narzędzie do wypinania przewodów z wtyczek elektrycznych 16 BMW, FORD, JAGUAR, MERCEDES-BENZ, OPEL, PORSCHE, VW/AUDI	053884	8,80
V4451-17	Pojedyncze narzędzie do wypinania przewodów z wtyczek elektrycznych 17 BMW	053891	8,80
V4451-18	Pojedyncze narzędzie do wypinania przewodów z wtyczek elektrycznych 18 MERCEDES-BENZ	053907	8,80
V4451-19	Pojedyncze narzędzie do wypinania przewodów z wtyczek elektrycznych 19 CITROËN, FIAT CHRYSLER, FORD, HONDA, MAZDA, OPEL, MERCEDES-BENZ, MITSUBISHI, PORSCHE, RENAULT, SEAT, TOYOTA, VW/AUDI	053914	8,80
V4451-20	Pojedyncze narzędzie do wypinania przewodów z wtyczek elektrycznych 20 FORD	053921	8,80
V4451-21	Pojedyncze narzędzie do wypinania przewodów z wtyczek elektrycznych 21 BMW, FORD, JAGUAR, MERCEDES-BENZ, OPEL, PORSCHE, SAAB, SEAT, ŠKODA, VW/AUDI	053938	8,80
V4451-22	Pojedyncze narzędzie do wypinania przewodów z wtyczek elektrycznych 22 HONDA, OPEL, TOYOTA, VW/AUDI	053945	8,80
V4451-23	Pojedyncze narzędzie do wypinania przewodów z wtyczek elektrycznych 23 OPEL, VW/AUDI	053952	8,80

V2499, EAN 4047728024990

Zestaw szczypiec do zaciskania konektorów

- Pięć wymiennych wkładek zaciskowych:
- Wkładka zaciskowa A: do izolowanych końcówek przewodów 0,5–6,0 mm² (czerwony, niebieski, żółty)
- Wkładka zaciskowa B: do zamkniętych, nieizolowanych końcówek przewodów 1,5 · 2,5 · 6,0 · 10 mm²
- Wkładka zaciskowa C: do otwartych, nieizolowanych końcówek przewodów 0,5–6,0 mm² (szerokość do 6,3 mm)
- Średnica wkładki zaciskowej do tulejek żył z kołnierzem i bez kołnierza 0,5–4,0 mm²
- Wkładka zaciskowa F: do tulejek żył powyżej 6,0 mm²

6



Z blokadą wymuszoną

2K System

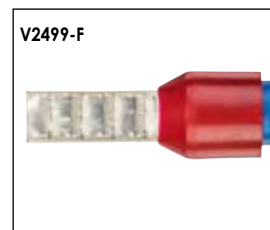
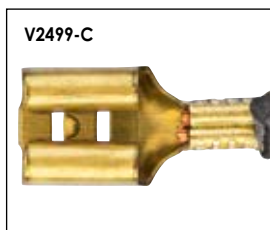
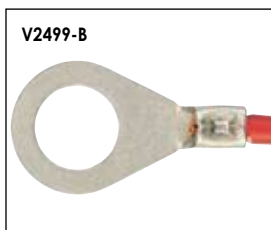

Części zamienne

Nr VIGOR	Opis	EAN 4047728+	€
V2499-A	Wkładka zaciskowa A: do izolowanych końcówek przewodów 0,5–6,0 mm ² (czerwony, niebieski, żółty)	053440	26,-
V2499-B	Wkładka zaciskowa B: do zamkniętych, nieizolowanych końcówek przewodów 1,5 · 2,5 · 6,0 · 10 mm ²	053457	26,-
V2499-C	Wkładka zaciskowa C: do otwartych, nieizolowanych końcówek przewodów 0,5–6,0 mm ² (szerokość do 6,3 mm)	053464	26,-
V2499-D	Wkładka zaciskowa D: do tulejek końcówek żył z kołnierzem i bez kołnierza 0,5–4,0 mm ²	053471	26,-
V2499-F	Wkładka zaciskowa F: do tulejek końcówek żył powyżej 6,0 mm ²	053488	26,-



133,- €
netto bez VAT

Silnik/układ chłodzenia/
klimatyzacja

Narzędzia do silników 268–271

Czyszczenie gniazda wtryskiwacza 272

Narzędzia do regulacji silnika 273–283

Diagnostyka układu chłodzenia 284–287

Diagnostyka systemu turbodoładowania 288–289

Testery kompresji i utraty ciśnienia 290–291



V5676, EAN 4047728**056762**

Zestaw kluczy nasadowych do sond lambda

- Sondy lambda, dysze wtryskowe oraz przełączniki temperaturowe w trudno dostępnych miejscach



79,- €
netto
bez VAT

● 22 mm

10 3/8

80

← L →
mm



● 22 mm

10 3/8

90

← L →
mm



● 27 mm

10 3/8

74

← L →
mm

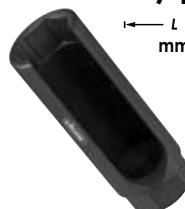

● 22 mm

12 1/2



● 29 mm

12 1/2

90

← L →
mm



○ 27 mm

12 1/2

83

← L →
mm



● 22 mm

10 3/8



V6741, EAN 4047728**067416**

Zestaw ściągaczy do cewek zapłonowych

- Profesjonalny i niepowodujący uszkodzeń demontaż cewek zapłonowych i listew cewek zapłonowych w silnikach VAG i OPEL
- Nasadzanie i następowanie po tym ściąganiu umożliwia równomierne demontowanie modułu zapłonowego
- Zalecane stosowanie parami
- Maksymalne pokrycie zapotrzebowania
- Zestaw składający się z następujących elementów:
 - ściągacz typ A, 26 mm
 - ściągacz typ B, 18 mm
 - ściągacz typ C, 43 mm
 - ściągacz typ D, 35 mm
 - 2x ściągacz modułu zapłonu
- Ściągacz m.in do:
 - Do CHEVROLET/GMC Aveo Cruze
 - OPEL/VAUXHALL Adam · Agila B · Astra J · Cascada Combo · Corsa D · Meriva B · Mokka · Zafira Tourer
- Silniki:
 - 1 litr A10XEP (LDB), 1,2: A12XEL (LWD) A12XER (LDC), 1,4: A14XEL (L2Z) A14XER (LDD) LDU
 - 1,4 litra (T) A14NEL (LUH) A14NET (LUJ) Twinport / ecoFLEX
- OPEL silniki benzynowe z wtryskiem paliwa 3- lub 4-cylindrowe, np. w samochodach
 - Agila A · Astra F · Astra G · Astra H · Astra J · Calibra Combo · Corsa B · Corsa C · Corsa D · Frontera A · Frontera B · Insignia · Meriva A · Meriva B · Omega B · Signum · Tigra A · Tigra B · Vectra B · Vectra C · Zafira A · Zafira B
- Kody silników:
 - 20LEH · 2HO · A10XEP · A14NEL · A14NET · A14XER · A16LET · A16XER · A18XER · C22SEL · LDD · LDE · LLU · LUH · LUJ · X14NZ · X14SZ · X14XE · X16SZR · X16XE · X16XEL · X18XE · X20SE · X20XEV · X22SE · X22XE · Y22SE · Z10XEP · Z12XE · Z12XEP · Z14XE · Z14XEL · Z14XEP · Z16LEL · Z16LER · Z16LET · Z16XE · Z16XER · Z16YNG · Z18XE · Z18XER · Z20LER
- Zaczepy zapłonowe:
 - TYP A (26 mm): np. VW Golf · Bora · Beetle · Lupo · Passat · Touran · T4 · AUDI A2
 - TYP B (18 mm): Bora · Golf · Passat · Sharan · Touareg · Phaeton · T5
 - TYP C (43 mm): silniki 8 i 12-cylindrowe, takie jak Phaeton m.in.
 - TYP D (35 mm): z wtryskiem bezpośrednim VW Golf · Touran · Passat i Eos oraz AUDI A4 i A6



NOWOŚĆ

6

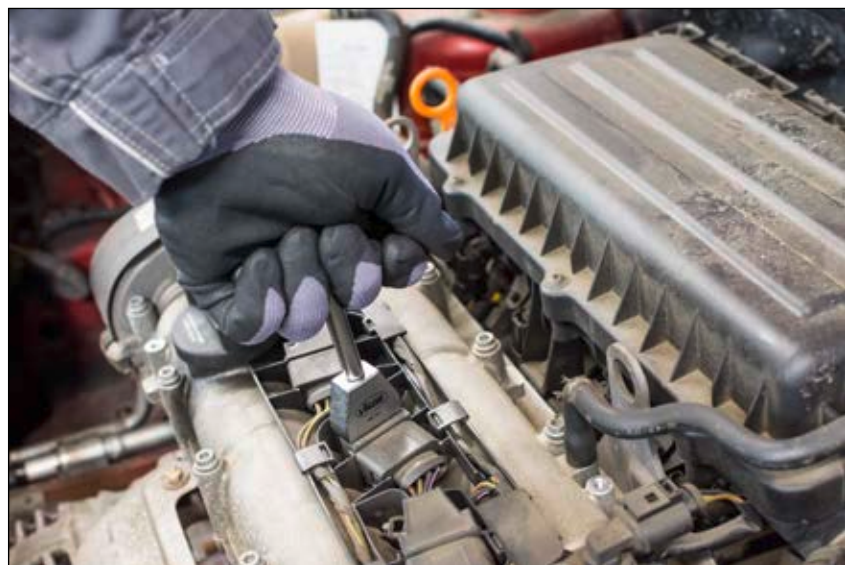

66,- €
netto bez VAT



V5047, EAN 4047728050470

Zestaw nakrętek kontrolujących do silników wysokoprężnych

- Do przeprowadzania różnych testów ciśnieniowych na silniku
- Zawartość:
po 6 nakrętek M 12x1,50 oraz M 14x1,50 z wewnętrznym stożkiem uszczelniającym
- Zamykanie wtryskiwacza podczas przeprowadzania testu utraty ciśnienia silnika
- Ze skrzynką z tworzywa sztucznego



Chroni wtryskiwacz przez zabrudzeniem i zaklejeniem po odłączeniu od przewodu paliwa!

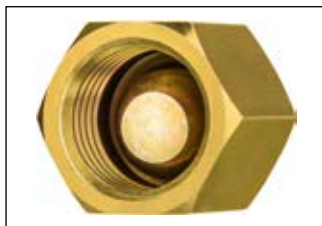

61,70 €
netto
bez VAT



V3381, EAN 4047728**033817**

Zestaw opasek zaciskowych

- Do węży o średnicy do 45 mm

4



26,15 €
netto
bez VAT

V3571, EAN 4047728**035712**

Narzędzie do wymiany pasków

- Nylon wzmocniony włóknem szklanym
- Najprostsza obsługa na rynku
- Brak konieczności dopasowywania
- Do wszystkich rodzajów pasków elastycznych: klimatyzacji, alternatorów, jak również pojedynczych i podwójnych kół pasowych

2



Montaż



Demontaż



41,50 €
netto
bez VAT



V4941, EAN 4047728**049412**

Zestaw do czyszczenia gniazd wtryskiwaczy

- Usuwanie resztek sadzy, cząstek z silników HDi, wysokoprężnych z bezpośrednim wtryskiem paliwa oraz Common-Rail z wtryskiwaczami firm Bosch i Delphi
- Wraz z zaślepkami chroniącymi przed zanieczyszczeniami z komory spalania
- Korony centrujące do dokładnego prowadzenia



Profesjonalne czyszczenie gniazda i końcówki wtryskiwacza, a także otworu czopowego

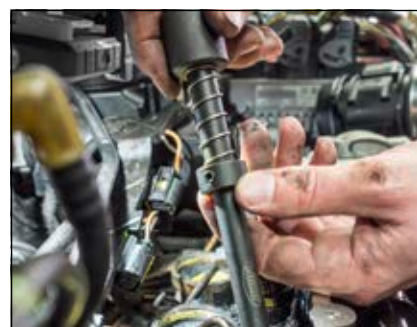

299,- €
netto bez VAT

Nr VIGOR	Opis	mm	X	EAN 4047728+	€
①	V3604 Przyrząd podstawowy	267	1	036047	61,90
②	V3573 Adapter	294	1	035736	25,90
③	V3572 Przyrząd do usuwania pierścieni uszczelniających	230	1	035729	38,-
④	V3574 Szczotka	300	1	035743	10,20
⑤	V3575 Szczotka	85	1	035750	8,20
⑥	V3576 Trzpień gwintowany	200	1	035767	4,70
⑦	V3577 Element napędowy	107	1	035774	19,50

Nr VIGOR	Opis	mm	X	EAN 4047728+	€
⑧	V3578 Rolka gwintowana M5 x 0,8 mm	15,2	6	035781	2,60
⑨	V3579 Adapter Ø 20,6 mm	32	1	035798	8,20
⑩	V3580 Adapter Ø 22 mm	32	1	035804	8,20
⑪	V3591 Adapter Ø 24,5 mm	32	1	035910	8,20
⑫	V3592 Frez Ø 15/17 mm	39	1	035927	29,-
⑬	V3593 Frez Ø 19/17 mm	39	1	035934	29,-
⑭	V3594 Frez Ø 17 mm	39	1	035941	29,-

V4285, EAN 4047728**042857**

Zestaw narzędzi do regulacji silnika RENAULT

- Silniki wysokoprężne i benzynowe o różnych pojemnościach skokowych
- Blokowanie koła zamachowego
- Blokowanie wału korbowego, wału rozrządu i wału pompy wtryskowej
- Ściąganie koła pasowego wału korbowego
- Napinanie paska zębatego
- Ustawianie wałów rozrządu i pompy względem wału korbowego
- Do układów napędowych RENAULT:
 - Benzyna: 1,2 · 1,4 · 1,7 · 3,6 · 1,8 · 2,0 16 V · 2,2 8 · 2,5 20 V
 - Wysokoprężne: 1,9 D/TD · 2,1 · 2,2 D/TD · 2,5/TD · 2,8 D
- Także do silników benzynowych i wysokoprężnych modeli samochodów Volvo V40, S40 oraz OPEL Arena, Movano
- Przykładowe kody silników:
 - B16 · B18 · B20 · N7Q · N7U · K4J · K4M · F4P · F4R · D7F · E5F · E7F · E7J · K7M · F1N · F3N · F3P · F2R · F3R · F7P · F7R · J5R · J7R · J5T · F8M · F8Q · G8T · J8s · F9Q · S8U · S9U · S9W



17

Nie używać jako przyporu przy dokręcaniu blokad wałków rozrządu i wałów korbowych

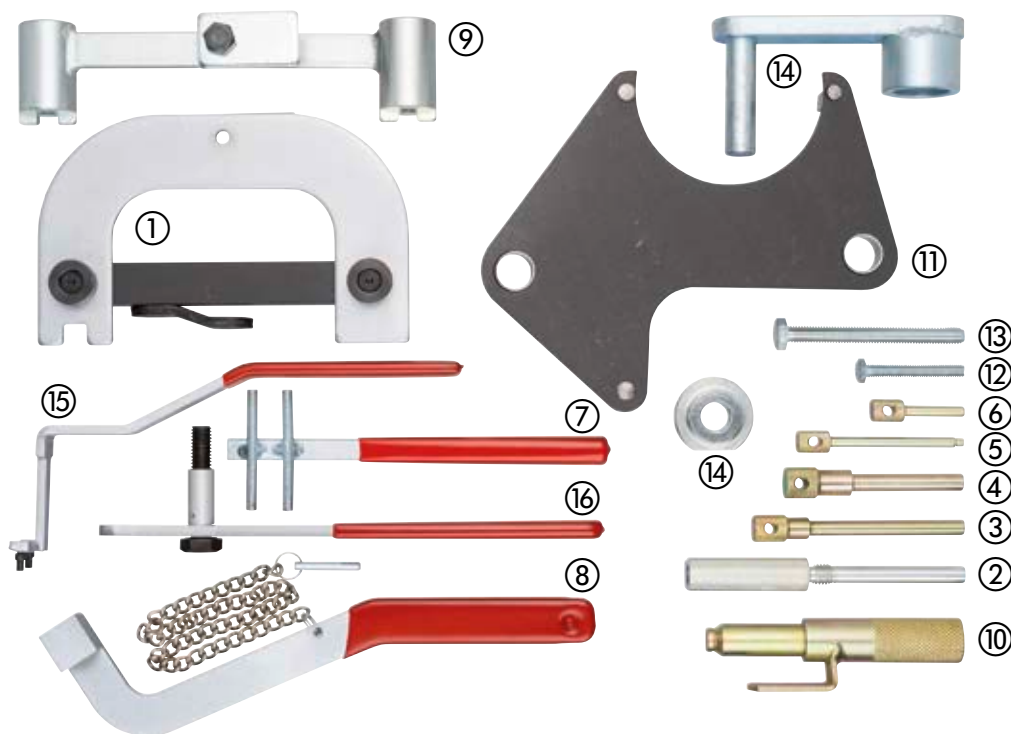

110,-€
netto bez VAT

	Opis	Nr OEM
①	Narzędzie do wałów rozrządu	MOT1496
②	Trzpień ustalający wał korbowy	MOT1489
③	Trzpień ustalający koło zamachowe	MOT1318
④	Trzpień ustalający koło zamachowe	MOT861 · MOT1054
⑤	Trzpień ustalający pompę wtryskową	MOT910
⑥	Trzpień ustalający wał korbowy	MOT910
⑦	Napęd czworokątny – napinacz paska	MOT1135-01
⑧	Narzędzie do mocowania	MOT1348

	Opis	Nr OEM
⑨	Narzędzie do wałów rozrządu	MOT1337
⑩	Trzpień ustalający wał korbowy	MOT1340
⑪	Narzędzie do ustawiania zębów wałów rozrządu	MOT1490-01
⑫	Śruba ustalająca M 6x30 mm	-
⑬	Śruba ustalająca M8x70 mm	-
⑭	Narzędzie do mocowania	MOT1386
⑮	Narzędzie do mocowania	MOT1384
⑯	Narzędzie do mocowania	MOT1312

V4283, EAN 4047728**042833**

Zestaw narzędzi do regulacji silnika BMW

- Czterocylindrowe silniki benzynowe o pojemności skokowej 1,6 · 1,8 i 2,0 l z podwójnymi wałami rozrządu
- Do blokowania wału rozrządu i wału korbowego
- Do regulacji przesunięcia wału rozrządu
- Montaż/demontaż wału rozrządu oraz zmiennej jednostki regulacji faz wału rozrządu (podwójny Vanos)
- Do BMW:
 - serii 1: E81 · E87
 - serii 3: E46 · E90 · E91
 - serii 5: E60 · E61
 - X3: E83
 - Z4: E85
- Przykładowe kody silników: N42 · N46 i N46T

26

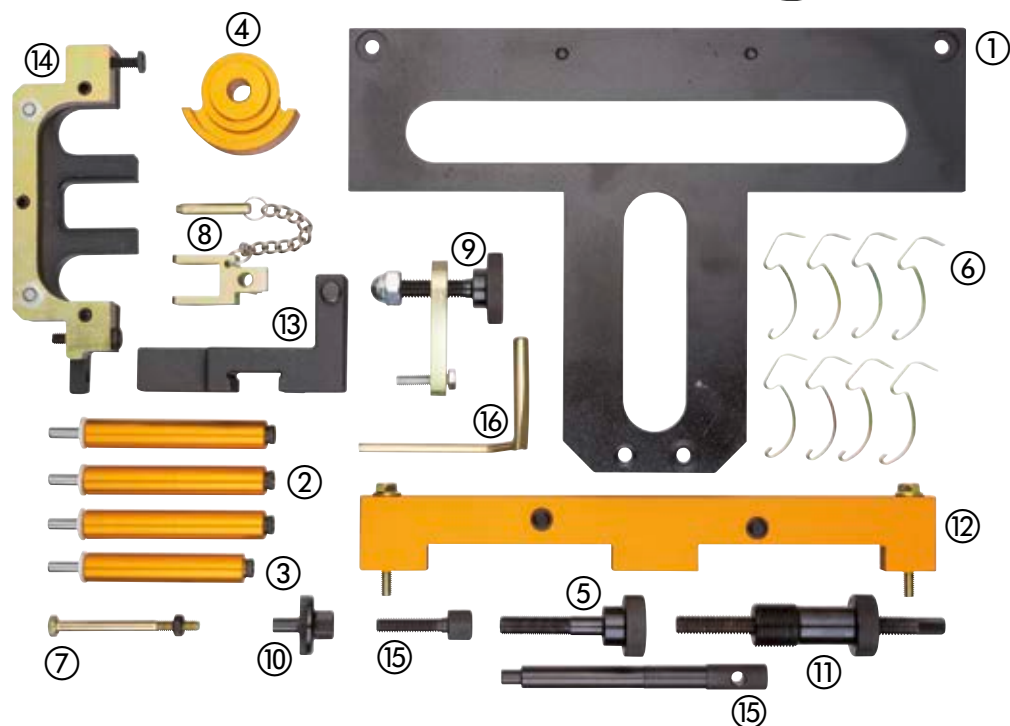

399,- €
netto
bez VAT

	Opis	Nr OEM
①	Uchwyt przegród łożyskowych	11 9 320
②	Szpilka długa, 3 szt.	11 9 320
③	Szpilka krótka, 1 szt.	12 9 320
④	Ustalacz wału mimośrodowego	11 9 302
⑤	Śruba radełkowana	11 9 302
⑥	Zaciski do dźwigni pośredniej 8 szt.	11 9 310
⑦	Śruba oporowa z nakrętką	11 9 390
⑧	Uchwyt sprężyn skręcanych	11 9 390

	Opis	Nr OEM
⑨	Uchwyt wału mimośrodowego	11 9 301
⑩	Klucz obrotowy do wałów rozrządu	11 9 270
⑪	Narzędzie do mocowania	11 9 340
⑫	Listwa ustalająca koła czujników obrotów	11 9 350
⑬	Kątownik ustalający wał rozrządu	11 9 292
⑭	Mostek ustalający wał rozrządu	11 9 291
⑮	Śruba ustalająca, 2 szt.	11 9 293
⑯	Trzpień ustalający, zagięty	11 9 190

V4284, EAN 4047728**042840**

Zestaw narzędzi do regulacji silnika BMW

- Silniki benzynowe 1,6 l
- Montaż/demontaż wałów rozrządu
- Wymiana łańcucha rozrządu
- Wymiana uszczelki głowicy cylindrów
- Regulacja układu zmiennych faz rozrządu Vanos
- Ustawianie wstępnego naprężenia napinacza łańcucha rozrządu
- Do BMW:
 - serii 1: E87
 - serii 3: E46 · E90
- Przykładowe kody silników: N40 · N45 · N45T

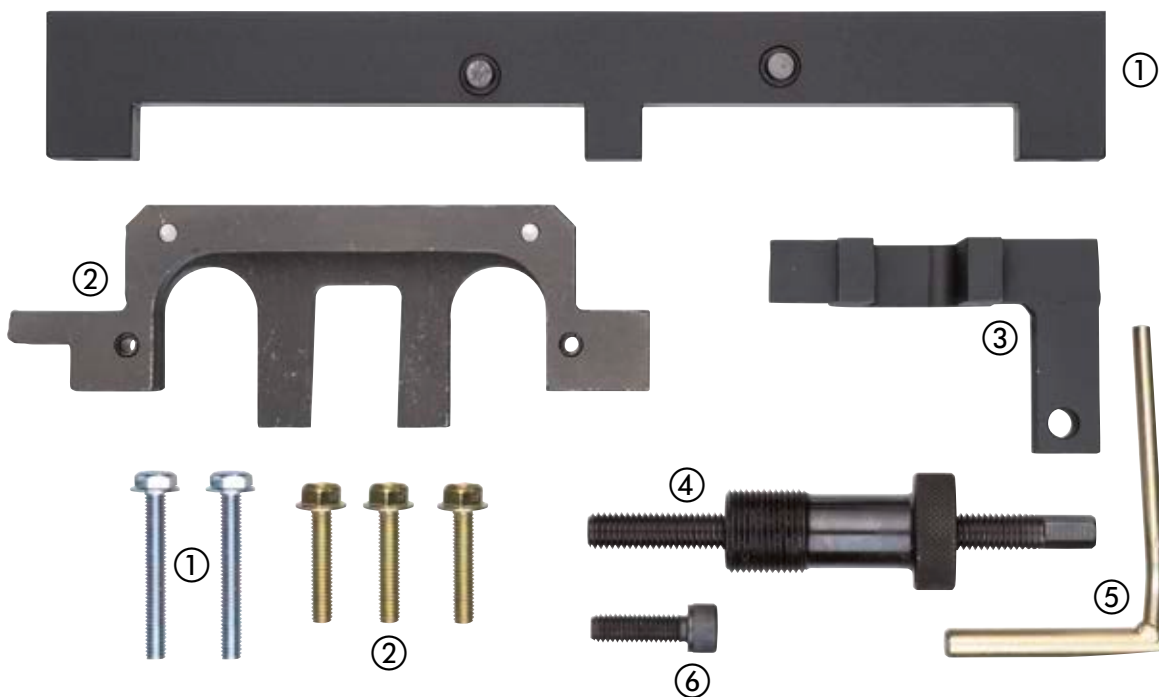

225,- €
netto
bez VAT

	Opis	Nr OEM
①	Blokada kółek czujników obrotów wałów rozrządu, z 2 śrubami M 6 × 55 mm	11 7 260
②	Blokada wału rozrządu wyjściowego, z 2 śrubami M6 × 30 mm	11 7 251
③	Blokada wału rozrządu wejściowego, z 1 śrubą M 6 × 30 mm	11 7 252

	Opis	Nr OEM
④	Narzędzie do mocowania	11 9 340
⑤	Trzpień ustalający wał korbowy	11 9 190
⑥	Śruba radełkowana M8 × 25 mm	11 7 253

V4282, EAN 4047728042826

Zestaw narzędzi do regulacji silnika VAG

- Silniki wysokoprężne i benzynowe o różnych pojemnościach skokowych
- Wymiana paska zębatego i pompy wody (eliminuje konieczność regulacji zamka pokrywy silnika i prześwitów)
- Blokowanie koła paska zębatego wału korbowego w silnikach wysokoprężnych TDI z pompowtryskiwaczami (VAG: 1,2 l · 1,4 l · 1,9 l)
- Blokowanie owalnego koła zębatego wału korbowego w silnikach wysokoprężnych TDI z pompowtryskiwaczami lub w czasie naprawy silnika (VAG: 1,9 l i 2,0 l)
- Blokowanie napinacza paska zębatego w silnikach TDI z pompowtryskiwaczami (VW · AUDI · SEAT i ŠKODA)
- Blokowanie koła pompy wtryskowej w silnikach wysokoprężnych TDI bez pompowtryskiwaczy oraz ustawianie wałka rozrządu w silnikach z pompowtryskiwaczami (VAG)
- Blokowanie wału rozrządu przy użyciu konwencjonalnej technologii TDI (VAG)
- Wymiana paska zębatego bez demontowania rury zasysania i pokrywy zaworu
- Blokowanie obu wałów rozrządu w silnikach benzynowych (1,4 l i 1,6 l: VW: Lupo · Polo · Golf · Bora AUDI: A2)
- Blokowanie wału korbowego i wałka rozrządu w czasie prac przy układzie sterowania silnikiem (V6 2,5 TDI · V8 2,5 TDI i 3,3 TDI w VW i AUDI)
- Linia do ustawiania wałków rozrządu w silnikach wysokoprężnych (D · SD i TD)

Przykładowe kody silników:

ABM · ADA · ADP · AEH · AEK · AFT · AHL · AKL · AKS · ALZ · ANA · APF · ARM · AUR · AVU · AYD · BFQ · BFS · BGU · BSE · BSF · ABS · ADR · ADZ · AGN · AJP · APG · APT · APX · ARG · AEB · AGU · AJH · AJL · AJQ · AMK · ANB · APP · APU · APY · AQA · AQX · ARX · ARY · ARZ · AUM · AVC · AWC · AWT · AWU · AUG · AYP · BAM · ADL · 2E · AAC · AAE · ABF · ABK · ABT · ACE · ADY · AEG · AGG · AKT · APK · AQY · ATM · ATU · AWF · AWG · AXA · AZH · AZJ · AZL · AZM · BEH · AHB · AHG · AKU · AKW · 1X · 1Y · AAZ · ABL · AEY · AGD · AGP · AQM · ASX · ASY · AYQ · AAZ · AFF · AFN · AGR · AHF · AHH · AHU · ALE · ALH · ASV · AVG · ANY · ANY · AYZ · AMF · ATL · BAY · BHC · BNM · BNV · AJM · AMG · ANU · ARL · ARX · ASZ · ATD · ATJ · AUY · AVB · AVF · AVQ · AWX · AXB · AXC · AXR · BEW · BJB · BKC · BKE · BLS · BLT · BPX · BRB · BRM · BRU · BSV · BSW · BTB · BVK · ANU · ASZ · AUY · AZV · BKD · BDJ · BDK · BGW · BHW · BKP · BLB · BMA · BMM · BMN · BMP · BMR · BNA · BPW · BRC · BRE · BRF · BRT · BSS · BUY · BUZ · BVE · BVF · BVG · BWV



33

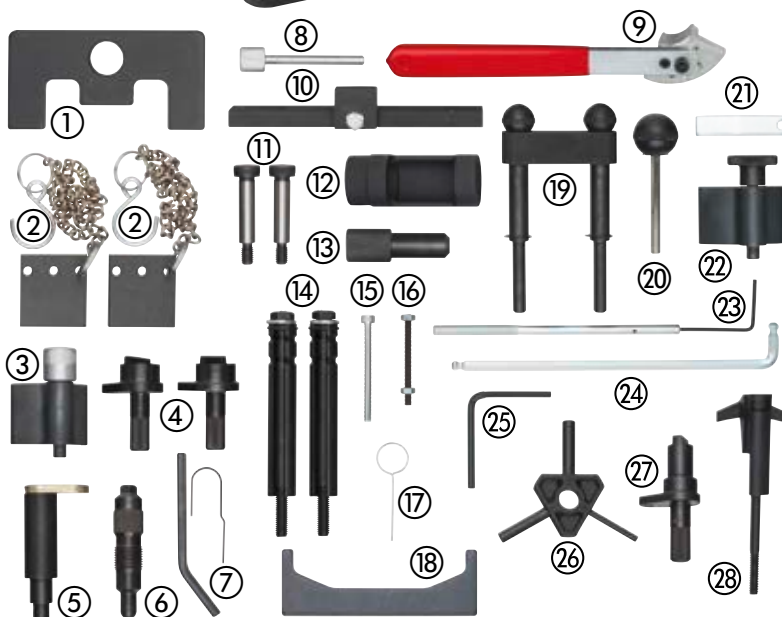

Nie używać jako przyporu przy dokręcaniu blokad wałków rozrządu i wałów korbowych

199,- €
netto
bez VAT

	Opis	Nr OEM
①	Szablon wałów rozrządu	3418
②	Blokada do wałka rozrządu, 2-częściowa	3458
③	Blokada koła paska zębatego wałów rozrządu, owalna	T10100
④	Narzędzie do blokowania wału rozrządu, 2-częściowe	T10123
⑤	Trzpień ustalający wał korbowy	T10121
⑥	Trzpień ustalający wał korbowy	3242
⑦	Trzpień ustalający	-
⑧	Trzpień ustalający koło pompy wtryskowej	3359 · U-40074 · T20102
⑨	Klucz do rolki napinającej, podobny do VAG	T10020
⑩	Szablon wałów rozrządu	T10098A
⑪	Śruba nastawcza wału rozrządu do szablonu, 2-częściowa	T10098A
⑫	Specjalny klucz trzpieniowy 1/2", SW 22 mm, 12-kątny	3078
⑬	Trzpień ustalający koło pompy wtryskowej	2064
⑭	Śruba serwisowa do ustawiania czołówki, 2-częściowa	3369

	Opis	Nr OEM
⑮	Śruba zabezpieczająca sprzęgło wentylatora	-
⑯	Sworzeń luzujący napinacz paska	T10092
⑰	Trzpień ustalający napinacz	T40011
⑱	Szablon wałów rozrządu	2065A · U-40021
⑲	Blokada wałów rozrządu VAG T10016 / T10074 (bez mostka)	T10016 · T10014 · T10074
⑳	Trzpień ustalający koło pompy wtryskowej	3359 · T20102
㉑	Blokada napinacza	T10008 · 23-058 · 310-084
㉒	Blokada koła paska zębatego wału korbowego	T10050 · 310-085 · 23-059
㉓	Narzędzie do blokowania rolki napinającej	T10265
㉔	Specjalny wkrętak kątowy, SW 6 mm	T10264
㉕	Trzpień ustalający napinacz	T10060A
㉖	Zestaw trzpieni ustalających 4, 7 i 8 mm	-
㉗	Narzędzie do blokowania wału rozrządu	T10120
㉘	Uchwyt napinacza łańcucha	3366

V4346, EAN 4047728043465

Zestaw narzędzi do regulacji silnika VAG 3 cylindry benzyna

- VAG 1,2 l, 3 cylindry 6 V i 12 V silniki benzynowe: blokada wału rozrządu i wału korbowego, wał pompy wtryskowej, koło pasowe wału korbowego i naciąganie łańcucha
- SEAT: Ibiza · Córdoba (rok prod. 2002 → 2008)
- ŠKODA: Fabia · Roomster (rok prod. 2002 → 2007)
- VW: Fox (rok prod. 2005 → 2008) · Polo (rok prod. 2002 → 2007) · Eos (rok prod. 2006 → 2008)
- Przykładowe kody silników:
AWY · AZQ · BBM · BME · BXV · BZG



4

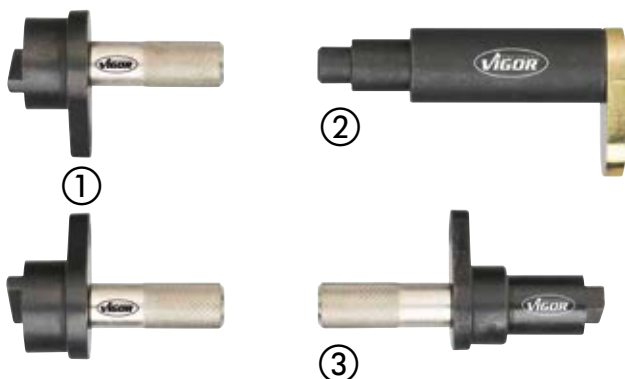

39,- €
netto
bez VAT

	Opis	Nr OEM
①	Zestaw narzędzi regulacyjnych wału rozrządu, 2-częściowy	T10123
②	Zestaw narzędzi regulacyjnych wału rozrządu	T10121
③	Trzpień ustalający wał korbowy	T10120

V4372, EAN 4047728043724

Zestaw narzędzi do regulacji silnika VAG 1,2 l · 1,4 l · 1,6 l FSI · TSI · TFSI

- VAG 1,4 l · 1,6 l FSI · TSI · TFSI z gwintem M 12x1,25 mm
- AUDI: A1 (rok prod. 2010 → 2012)
- SEAT: Altea · Altea XL (rok prod. 2008 → 2012) · Ibiza · Córdoba (rok prod. 2008 → 2012) · León (rok prod. 2007 → 2012) · Toledo (rok prod. 2007 → 2009)
- ŠKODA: Fabia 2 (rok prod. 2007 → 2012) · Octavia 2 (rok prod. 2004 → 2012) · Roomster (rok prod. 2006 → 2012) · Superb 2 (rok prod. 2009 → 2012) · Yeti (rok prod. 2009 → 2012)
- VW: Caddy (rok prod. 2010 → 2012) · Eos (rok prod. 2006 → 2012) · Golf (rok prod. 2003 → 2012) · Golf Plus (rok prod. 2003 → 2012) · Jetta (rok prod. 2006 → 2012) · Passat (rok prod. 2005 → 2011) · Polo (rok prod. 2002 → 2012) · Scirocco (rok prod. 2008 → 2012) · Tiguan (rok prod. 2007 → 2012) · Touran (rok prod. 2003 → 2012)
- Przykładowe kody silników:
AXU · BAG · BKG · BLF · BLN · BLP · BMY · BTS · BLG · BWK · CAVA · CAVB · CAVC · CAVD · CAVF · CAXA · CAXC · CDGA



5



69,- €
netto
bez VAT

	Opis	Nr OEM
①	Trzpień ustalający napinacz	T40011
②	Narzędzie wtykane do wałów rozrządu	T10171
③	Narzędzie do blokowania wału rozrządu	T10414
④	Trzpień wtykany do wałów korbowych	T10340
⑤	Uchwyt miernika zegarowego - mocowanie 8,0 mm	T10170

V4373, EAN 4047728**043731**

Zestaw narzędzi do regulacji silnika VAG 1,6 l, 2,0 l TDI Common Rail

- Silniki wysokoprężne VAG 1,6 l · 2,0 l TDI Common-Rail
- Blokowanie wału rozrządu, wałka wyrównawczego i wału korbowego
- Montaż/demontaż kół wału rozrządu
- Wymiana paska zębatego i naprawa silnika
- VW: Golf 5 / 6 Plus · Polo · Jetta 5 / 6 · Caddy 2 · Beetle 2 · Passat B6 · B7 · CC · Scirocco 3 · Eos · Touran 3 · Sharan 2 · T5
- AUDI: A1 · A3 (8P) · A5 · A6 (C6 / C7) · TT (8J) · Q3 · Q5
- ŠKODA: Fabia 2 · Roomster · Praktik · Octavia 2 · Superb 2 · Yeti
- SEAT: Ibiza (6J) · León 3 · Exeo · Altea · Alhambra 2
- Przykładowe kody silników:
CAYA · CAYB · CAYC · CAGA · CAGB · CAGC · CAHA · CAHB · CBAA · CBAB · CAB C · CBBA · CBBB · CBDA · CBDB · CBDC · CBEA · CEGA



9

75,- €
netto bez VAT



	Opis	Nr OEM
①	Specjalny wkrętak kątowy, SW 6 mm	T10264
②	Narzędzie do blokowania rolki napinającej	T10265
③	Trzpień ustalający napinacz paska	T40098
④	Przypór koła wału rozrządu	T10051
⑤	Wał wyrównawczy pompy oleju	T10255
⑥	Trzpień wtykany koła pompy wtryskowej	T20102 - 3359
⑦	Ściągacz do kół napędu wału rozrządu	T10052 - (6610-09)
⑧	Blokada koła paska zębatego wału korbowego	T10100
⑨	Blokada koła paska zębatego wału korbowego	T10050

V4424, EAN 4047728**044240**

Dopasowanie do wałów rozrządu VAG 1,8 l, 2,0 l

- Dopasowanie do wałów rozrządu do silników TFSi VAG 1,8 l / 2,0 l
- Montaż/demontaż zaworu wału rozrządu przy przestawianiu wału rozrządu
- Wymiana łańcucha rozrządu lub naprawa silnika
- AUDI: A3 (rok prod. 2003 → 2004) · A4 (rok prod. 2007 → 2013) · A5 (rok prod. 2007 → 2013) · Q5 (rok prod. 2007 → 2013) · TT (2008 → 2013)
- VW: Passat (rok prod. 2006) · Passat CC (rok prod. 2009)
- Przykładowe kody silników:
CABA · CABB · CAWB · CDAA · CDAB · CBFA · CCTA · CCZA · CDAH · CDNB · CDNC



3

39,- €
netto bez VAT

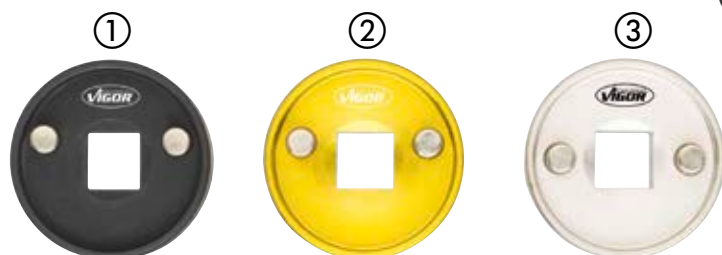

	Opis	Nr OEM
①	Narzędzie do zaworów wału rozrządu	T10352/1
②	Narzędzie do zaworów wału rozrządu	T10352
③	Narzędzie do zaworów wału rozrządu	T10352/2

V4374, EAN 4047728**043748**

Zestaw narzędzi do regulacji silnika VAG 2,0 I FSI / TFSI Turbo

- Silniki benzynowe 2,0 I FSI i TFSI Turbo
- Wymiana paska zębatego i naprawa silnika
- AUDI: A3 · A4 · A6 · S3 · TT
- VW: Golf · Golf Plus · Jetta · EOS · Touran (rok prod. 2003 → 2010) · Passat
- ŠKODA: Octavia 2
- Przykładowe kody silników:
AWA · AXW · AXZ · BGB · BHD · BHZ · BLR · BLX · BLY · BMB · BPG · BPE · BPJ · BPY · BUL · BVX · BVY · BVZ · BWA · BWE · BWJ · BWT · BYD · BYK · BZC · CDLA · CDLB · CDLC · CDLD · CDMA



7

55,- €
netto bez VAT

	Opis	Nr OEM
①	Klucz do rolki napinającej, wygięty	T10020
②	Trzpień ustalający napinacz	T40011
③	Narzędzie blokujące wału rozrządu	T10252
④	Trzpień ustalający napinacz	T10060A
⑤	Trzpień ustalający	T10115
⑥	Uchwyt napinacza łańcucha	3366
⑦	Śruba mocująca napinacza paska	T10092



V4371, EAN 4047728**043717**

Zestaw narzędzi do regulacji silnika VAG 2,4 I · 3,2 I FSI

- VAG / AUDI 2,4 I · 3,2 I FSI V6 · V8 i V10 silniki benzynowe
- Blokowanie wału rozrządu i wału korbowego
- Mocowanie zespołu naciągania łańcucha
- Wymiana łańcucha rozrządu
- Ustawianie czasu sterowania podczas napraw silnika
- AUDI A4 · A6 seria B7 i C6
- Przykładowe kody silników:
AUK · BDW · BGP · BGQ · BKH · BPK · BYU · BVJ · BNS · BYH · CAUA · BXA · BSM



5

99,- €
netto bez VAT

	Opis	Nr OEM
①	Blokada wału rozrządu, 2-częściowa	T40070
②	Adapter obrotoły do wału korbowego	T40058
③	Trzpień ustalający wał korbowy	T40069
④	Trzpień blokujący napinacza łańcucha	T40071

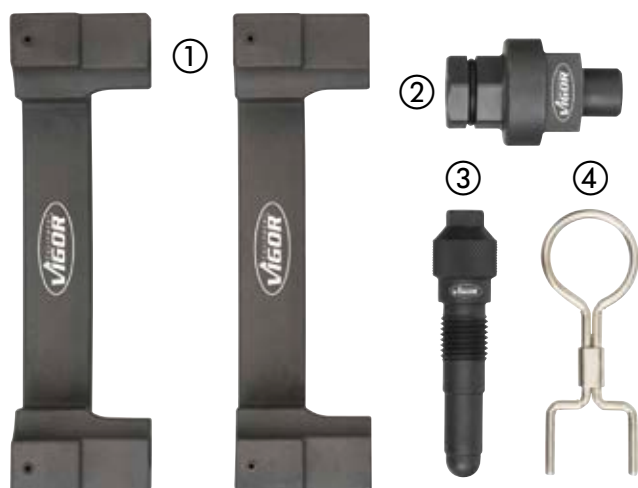

V4375, EAN 4047728043755

Zestaw narzędzi do regulacji silnika VAG 2,7 l, 3,0 l V6 TDI

- Do silników wysokoprężnych VAG 2,7 l, 3,0 l TDi V6 Common Rail
- Blokowanie wałów wyrównawczych
- Mocowanie wałka rozrządu i wału korbowego
- Mocowanie zespołu naciągania łańcucha
- Wymiana łańcucha rozrządu
- Ustawianie czasu sterowania podczas napraw silnika
- VW: Touareg · Phaeton
- AUDI: A4 · A5 · A6 · A8 · Q5 · Q7
- Przykładowe kody silników:
ASB · BKN · BKS · BMK · BMZ · BNG · BPP · BSG · BUG · BUN · CAMA · CAMB · CANA · CANB · CANC · CAND · CAPA · CARA · CARB · CASA · CASB · CASC · CATA · CCMA · CCWA · CCWB · CDYA · CDYB · CDYC · CEXA · CGKA · CGKB



10

85,- €
netto
bez VAT

	Opis	Nr OEM
①	Narzędzie do wałów rozrządu	T40061
②	Blokada wału rozrządu	T40062
③	Adapter obrotowy wału korbowego	T40049
④	Adapter obrotowy wału korbowego	T40058
⑤	Trzpień blokujące wału rozrządu 2 x	T40060
⑥	Trzpień ustalający koło pompy wtłaskowej	3359
⑦	Blokada napinacza łańcuchowego 2 x	-
⑧	Trzpień ustalający wał korbowy	3242

V4423, EAN 4047728044233

Zestaw narzędzi do regulacji silników benzynowych Audi 3,0 l V6

- Silniki benzynowe AUDI 3,0 l V6
- Blokowanie wału rozrządu i wału korbowego
- Wymiana paska zębatego i naprawa silnika
- Pozycjonowanie napinacza paska zębatego
- AUDI: A4 / A4 Cabrio · A6 · A8
- Do kodów silnika (np.):
ASN · AVK · BBJ



6

169,- €
netto
bez VAT

	Opis	Nr OEM
①	Rolki mocujące urządzenie regulacyjne	3387
②	Blokada wału rozrządu 2 x	T40030
③	Zestaw trzpieni ustalających rolkę napinającą	T40011
④	Klucz nasadowy regulatora wału rozrządu	T40028
⑤	Trzpień blokujący wał korbowy	T40026



V4347, EAN 4047728**043472**

Zestaw narzędzi do regulacji silnika VAG

- VAG 1,2l · 1,4l i 1,9l PD
- Blokowanie okrągłego koła zębatego wału korbowego
- Odczepianie pompy wtryskowej
- Blokowanie rolki mocującej
- VW · AUDI · ŠKODA · SEAT
- Przykładowe kody silników:
 ANY · AYZ · AMF · ATL · BAY · BHC · BNM · BNV · AJM · AMG · ANU · ARL · ARX · ASZ · ATD · ATJ · AUZ · AVB · AVF · AVQ · AWX · AXB · AXC · AXR · BEW · BJB · BKC · BKE · BLS · BLT · BPX · BRB · BRM · BRU · BSV · BSW · BTB · BVK · ANU · ASZ · AUZ · AZV · BKD · BDJ · BDK · BGW · BHW · BKP · BLB · BMA · BMM · BMN · BMP · BMR · BNA · BPW · BRC · BRE · BRF · BRT · BSS · BUY · BUZ · BVE · BVF · BVG · BVH · BWV



24,90 €
netto
bez VAT

	Opis	Nr OEM
①	Blokada koła paska zębatego wału korbowego	T10050
②	Blokada napinacza	T10008
③	Trzpień ustalający koło pompy wtryskowej, 2-częściowy	3359



V4348, EAN 4047728**043489**

Zestaw narzędzi do regulacji silnika VAG 1,9l, 2,0l PD

- VAG 1,9l · 2,0l PD
- Blokowanie owalnego koła zębatego wału korbowego
- Odczepianie pompy wtryskowej
- Blokowanie rolki mocującej
- VW · AUDI · ŠKODA · SEAT
- Przykładowe kody silników:
 AZV · BKD · BDJ · BDK · BGW · BHW · BKP · BLB · BMA · BMM · BMN · BMP · BMR · BNA, BPW · BRC · BRE · BRF · BRT · BSS · BUY · BUZ · BVE · BVF · BVG · BVH · BWV



24,90 €
netto
bez VAT

	Opis	Nr OEM
①	Blokada koła paska zębatego wałów rozrządu, owalna	T10100
②	Blokada napinacza	T10008
③	Trzpień ustalający koło pompy wtryskowej	3359

V4282-19, EAN 4047728**043502**

Narzędzie do blokowania wałów rozrządu VAG

- Blokowanie obu wałów rozrządu w silnikach VAG 1,4l i 1,6l
- AUDI: A3
- VW: Lupo · Polo · Golf / Plus · Caddy · Beetle · Bora
- ŠKODA: Fabia 1 i 2 · Octavia 1 i 2 · Roomster
- SEAT: Arosa · Ibiza · Córdoba · León · Toledo · Inca
- Przykładowe kody silników:
 AFK · AHW · AJV · AKQ · APE · AQQ · ARC · ARR · ATN · AUA · AUB · AUS · AVY · AXP · AZD · BAD · BBY · BBZ · BCA · BCB · BKY · BUD · BXW



29,90 €
netto
bez VAT

	Opis	Nr OEM
①	Blokada wału rozrządu (bez mostka)	T10016 · T10074



V5484, EAN 4047728**054843**

Przytrzymywacz wału korbowego

- Demontaż/montaż kół paska zębatego na wale rozrządu, wale korbowym i pompie wtryskowej
- Np. do pojazdów:
VW Lupo, Polo, New Beetle, Golf, Caddy, Bora, Touran, Sharan, Transporter
AUDI A2 · A3 · A4 · A6 · TT
ŠKODA Fabia, Octavia, Superb
- Długość: 680 mm
- Rozstaw czopów: 100 mm i 46 mm
- Szerokość otworu: 33 mm



69,-€
netto
bez VAT

Z wymiennymi czopami

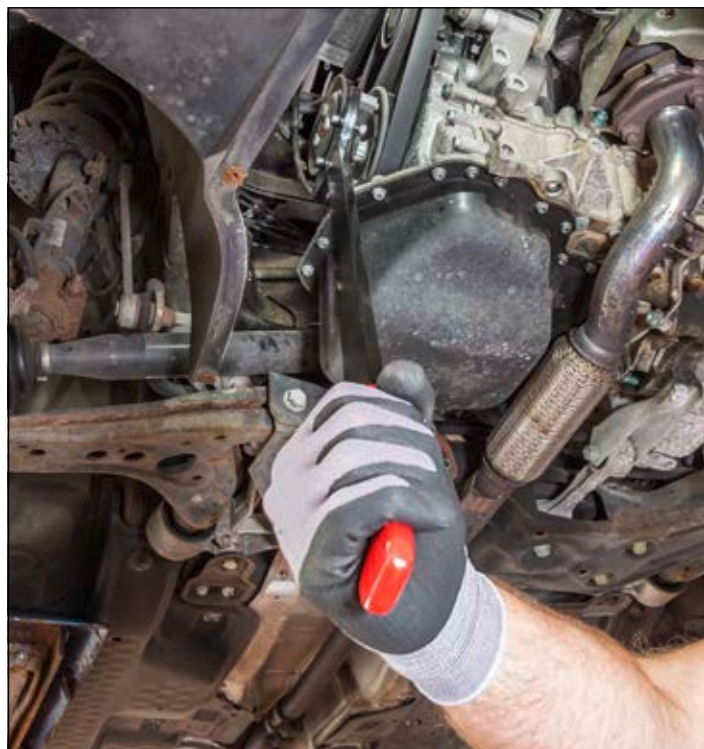



V1963N, EAN 4047728060097

Zestaw diagnostyczny układu chłodzenia

- Diagnostyka pojazdów osobowych
- Kompletny zestaw do prac serwisowych przy układzie chłodzenia i układzie ogrzewania
- Obszerny wybór adapterów pasujących do pojazdów z silnikami chłodzonymi cieczą
- 3 funkcje: opróżnianie układu (kontrola pod kątem szczelności), napełnianie i czyszczenie
- Kontrola utraty ciśnienia na manometrze
- Napełnianie wytwarza podciśnienie w obiegu (Zaletą: zasysanie cieczy chłodzącej z jednoczesnym odpowietrzeniem)
- Bezproblemowe napełnianie także dużych układów bez termicznych słabych punktów
- System napełniania uniwersalnie adaptowalny dzięki zastosowaniu króćców z gumowymi przyłączami
- Zakres pomiarowy: 0–2,5 bara
- Do miejsc trudno dostępnych, opcjonalnie w połączeniu z adapterem 90° V1963-24
- Zawartość zestawu V1963-23 · V1963-24

Zawartość:

- 1 pompa ręczna z manometrem, węzeł, zaworem spustowym ciśnienia
- 1 adapter sprawdzający pokrywy, czarny, R123 R124
- 1 adapter sprawdzający pokrywy, niebieski, R123 R125
- 1 adapter do układu chłodzenia z bagnetem nr 3, duży
- 1 adapter do układu chłodzenia z bagnetem nr 4, średni
- 1 adapter do układu chłodzenia z bagnetem nr 5, mały
- 13 adapterów nakręcanych do układu chłodniczego z gwintem wewnętrznym
M 42x2,5 · M 42x3,0 · M 45x3,0 drążony · M 45x3,0 · M 46x3,0
M 48x2,5 · M 48x4,0 · M 50x2,5 · M 50x2,5 drążony
M 50x3,0 · M 52x3,0 · M 52,2x3,0 · M 60x4,0 mm
- 4 adaptery nakręcane do układu chłodzenia z gwintem zewnętrznym
M 34x3,0 · M 45x3,0 · M 58x3,0 · M 62x3,0 mm
- 1 jednostka podciśnieniowa do napełniania z manometrem do 76 cm HG = 1 bar
- 1 adapter stożkowy gumowy, 45 – 14 mm, długość: 75 mm
- 1 termometr, 0 – 220° C 0 – 400° F
- 1 adapter 90° do ograniczonych przestrzeni

**Maksymalne
pokrycie
zapotrzebowania,
29-częściowe**

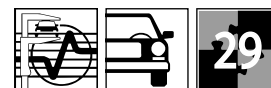

399,- €
netto
bez VAT

V1963-23, EAN 4047728060103

Adapter nr 23, M 45x3,0

- Adapter nr 23 M 45x3,0 do modeli VAG nowej generacji
- M.in. do pojazdów:
 - AUDI A3 · A4 · A5 · A6 · A7 · A8 · Q2 · Q3 · Q5 · Q7
 - SEAT Alhambra · EXEO · Ibiza · Toledo
 - ŠKODA Citigo · Fabia · Octavia · Rapid · Roomster · Superb · Yeti
 - VW Amarok · Beetle · Caddy · EOS · Golf · Jetta · Bora · Passat · CC · Phaeton · Polo · Scirocco · Sharan · Tiguan · Touareg · Touran · UP! · e-UP!



26,50 €
netto
bez VAT

V1963-24, EAN 4047728060110

Adapter 90°

- Adapter 90° do zestawu diagnostycznego układu chłodzenia V1963N
- Oszczędność miejsca w odniesieniu do wysokości do 50%
- Obrót w zakresie 360°



26,50 €
netto
bez VAT

V1963-25, EAN 4047728060127

Adapter uniwersalny/stożek

- Stożkowo zbiegający się adapter uniwersalny to testu układu chłodzenia
- Wymiar min.: 15 mm
- Wymiar maks.: 45 mm
- Długość części gumowanej: 75 mm



13,90 €
netto
bez VAT

Nr VIGOR	Opis	Nr adaptera	EAN 4047728+	€	Nr VIGOR	Opis	Nr adaptera	EAN 4047728+	€
V1963-1	Wąż	-	053228	14,90	V1963-15	M 50x2,5 drążone	15	053365	13,90
V1963-3	Adapter sprawdzający czarny, R123, R124	-	053242	13,90	V1963-16	M 50x3,0	16	053372	13,90
V1963-4	Adapter sprawdzający niebieski, R123, R125	-	053259	19,90	V1963-17	M 52x3,0	17	053389	13,90
V1963-5	Adapter bagnetowy 3, duży	3	053266	23,-	V1963-18	M 60x4,0	18	053396	13,90
V1963-6	Adapter bagnetowy 4, średni	4	053273	23,-	V1963-19	M 34x3,0	19	053402	13,90
V1963-7	Adapter bagnetowy 5, mały	5	053280	23,-	V1963-20	M 58x3,0	20	053419	13,90
V1963-8	M 42x2,5	8	053297	13,90	V1963-21	M 62x3,0	6	053426	13,90
V1963-9	M 42x3,0	9	053303	13,90	V1963-22	Termometr	-	053433	16,90
V1963-10	M 45x3,0 drążone	10	053310	13,90	V4257	Adapter nakręcany do układu chłodniczego M45x3,0 mm	22	042574	13,90
V1963-11	M 46x3,0	11	053327	13,90	V4202	Zespół do napełniania podciśnieniowego	-	042024	90,-
V1963-12	M 48x2,5	12	053334	13,90	V4258	Adapter nakręcany do układu chłodniczego M52,5x3,0 mm	21	042581	13,90
V1963-13	M 48x4,0	13	053341	13,90	V3729	Pompa ręczna z manometrem	-	037297	85,-
V1963-14	M 50x2,5	14	053358	13,90					



V5660, EAN 4047728**056601**

Złączka 4,4 mm na 7,2 mm

- Dostosowanie pompy ręcznej V3729 do produktów innych firm, np. adaptera Klann / systemów (4,4 mm na 7,2 mm)



20,50 €
netto
bez VAT

V5922, EAN 4047728**059220**

Złączka 7,2 mm na 4,4 mm

- Dostosowanie adapterów do układów chłodzenia VIGOR do np. pomp ręcznych Klann / systemów (7,2 mm na 4,4 mm)



20,50 €
netto
bez VAT

V2459, EAN 4047728**024594**

Refraktometr

- Szybka i precyzyjna kontrola zawartości środka przeciw zamazaniu w płynie chłodzącym i do spryskiwaczy oraz sprawdzanie gęstości elektrolitu i AdBlue
- Ustawialny okular z gumową osłoną oka
- Lewa skala: Kontrola gęstości elektrolitu, zakres pomiarowy 1100-1300 sg / rozdzielczość 0,01 sg
- Skala środkowa: Ochrona przed zamazaniem na bazie mieszanki propylenowo-glikolowej G 13, zakres pomiarowy od -25°C do -50°C; rozdzielczość 5°C, oraz ochrona przed zamazaniem na bazie mieszanki etylenowo-glikolowej G 11/G 12, zakres pomiarowy od -25°C do -50°C; rozdzielczość 5°C,
- Skala prawa górna: Zawartość mocznika w AdBlue (VRA), zakres pomiarowy od 30% do 35% / rozdzielczość 0,1%
- Skala prawa dolna: Ochrona przed zamazaniem płynu do spryskiwaczy szyb SRF 1, zakres pomiarowy od -10°C do -40°C / rozdzielczość 1°C
- W skrzynce z tworzywa sztucznego z wkładką z miękkiej pianki
- Zawartość:
 - 1 refraktometr
 - 1 wkrętak kalibracyjny
 - 1 pipeta

Stosowany m.in. do płynów chłodzących i płynów do spryskiwaczy szyb, elektrolitu i AdBlue



103,- €
netto
bez VAT

V1586, EAN 4047728**015868**

Tester do sprawdzania temperatury zamarzania

- Do mieszanek etyleno-glikolowych w układach chłodzenia cieczą aut osobowych, ciężarowych itp.



19,50 €
netto
bez VAT

V4192, EAN 4047728041928

Zestaw do sprawdzania układu turbodoładowania do systemów zaciskowych

- Szybka diagnostyka układów powietrza doładowującego w pojazdach nowej generacji, w których rury powietrza są połączone systemem zaciskowym
- Przeprowadzanie badania szczelności w oparciu o powstawanie hałasów, spray do wykrywania nieszczelności lub spadek ciśnienia
- Zawartość:
6 par zatyczek 31 · 38 · 46 · 51 · 56 · 61 mm

Szybkie i fachowe wykrywanie nieszczelnych wężyków powietrza doładowującego



Bez manometru



205,- €
netto bez VAT

V4233, EAN 4047728042338

Manometr do zestawu do sprawdzania układu turbodoładowania

- Do V3595 · V4192 i V4331



51,40 €
netto bez VAT



V4304, EAN 4047728043045

Zestaw do sprawdzania układu turbodoładowania do pojazdów mechanicznych

- Szybka diagnostyka układu powietrza doładowującego
- Szybkie i fachowe wykrywanie nieszczelności chłodnic powietrza doładowującego i niewidocznych pęknięć wężyków powietrza doładowującego
- Zawartość:
 - 1 wąż ciśnieniowy z manometrem i zaworem wyrównawczym
 - 6 par stopniowanych adapterów 31/38 · 46/51 · 55/60 · 65/70 · 75/80 · 85/90 mm



Z manometrem



259,- €
netto bez VAT



V4305, EAN 4047728043052

Adapter 31/38 mm

- Używanie z manometrem V4233 do sprawdzania układu turbodoładowania
- Np. jako uzupełnienie zestawu do sprawdzania układu turbodoładowania V3595



37,- €
netto bez VAT

V4306, EAN 4047728043069

Adapter 46/51 mm

- Używanie z manometrem V4233 do sprawdzania układu turbodoładowania
- Np. jako uzupełnienie zestawu do sprawdzania układu turbodoładowania V3595



37,- €
netto bez VAT



V4461, EAN 4047728**044615**

Zestaw do testowania kompresji i utraty ciśnienia

- Profesjonalna kontrola kompresji lub utraty ciśnienia w większości silników samochodów osobowych, ciężarowych, motocykli, autobusów, samochodów rolniczych i łódek oraz silników HDI, TDCi i z pompowtryskiwaczem
- Do silników wysokoprężnych i benzynowych
- Zawiera adaptory świec żarowych do pojazdów takich jak: ALFA ROMEO · BMW · CHRYSLER · DAEWOO · FIAT · FORD · HYUNDAI · ISUZU · LANDROVER · MAZDA · MERCEDES-BENZ · MITSUBISHI · NISSAN · OPEL · PSA · RENAULT · SAAB · SUZUKI · TOYOTA · VAG · VAUXHALL · Volvo · itd.
- Adapter do świec zapłonowych M 10, M 12, M 14, M 18
- Urządzenie do kontroli ciśnienia kompresji: maksymalnie 50 barów
- Szybkozłączki w wersji prostej i zagiętej
- Adapter do dysz wtryskowych M20, M22, M24 oraz do wtryskiwaczy Standyne do samochodów marki FORD



**Do silników
wysokoprężnych i
benzynowych**

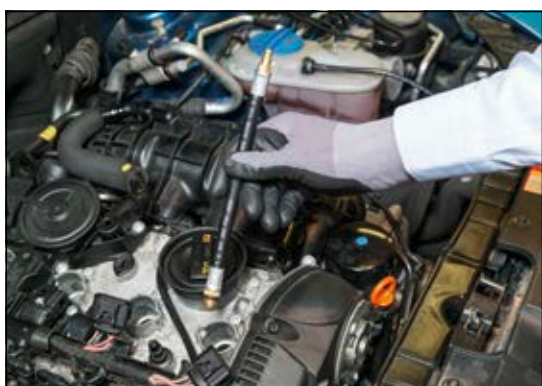

670,- €
netto
bez VAT

V4325, EAN 4047728**043250**

Zestaw pompki próżniowo-ciśnieniowej

- Sprawdzanie układów ciśnieniowych i podciśnieniowych
- Ciśnienie doładowania
- Podciśnieniowe zawory elektromagnetyczne
- Czujniki MAP
- Wentylatory zbiornika paliwa
- Układy przewodów hamulcowych
- Z szerokim asortymentem adapterów

Nadaje się również do układów przewodów hamulcowych



28

175,- €
netto bez VAT



Długość węża: 630 mm

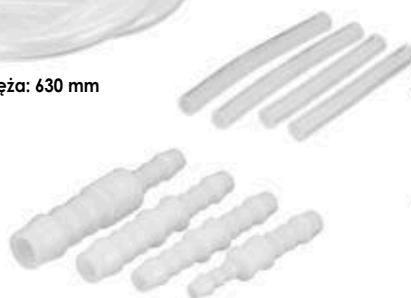

Pojemność: 120 ml



Trwała wersja metalowa

Zakres wskazania: od -1 do 4 bar
Zakres wskazania podciśnienia: od -1 do 0 bar
Maks. ciśnienie: do 3 bar
Maks. podciśnienie: do 0,7 bara





Układ smarowania

Miarki oleju

294

Klucze do filtra oleju

295-296

Pompy oleju i urządzenia napełniające

297-299



V5048, EAN 4047728050487

Klucz do czujnika poziomu paliwa, uniwersalny

- Przekręcanie pierścienia zamykającego czujnika poziomu paliwa
- Do ograniczonych przestrzeni

Profesjonalna i szybka praca bez uszkodzeń pierścienia zabezpieczającego

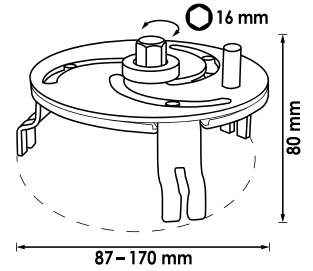

82,30 €
netto bez VAT

V2112, EAN 4047728021128

Zestaw prętowych wskaźników poziomu oleju MERCEDES-BENZ

- Pomiar poziomu oleju w silnikach i automatycznych skrzyniach biegów
- Nieodzowny po wymianie oleju (w przypadku pojazdów dostarczanych fabrycznie bez bagnetu do sprawdzania poziomu oleju, a jedynie z korkiem)

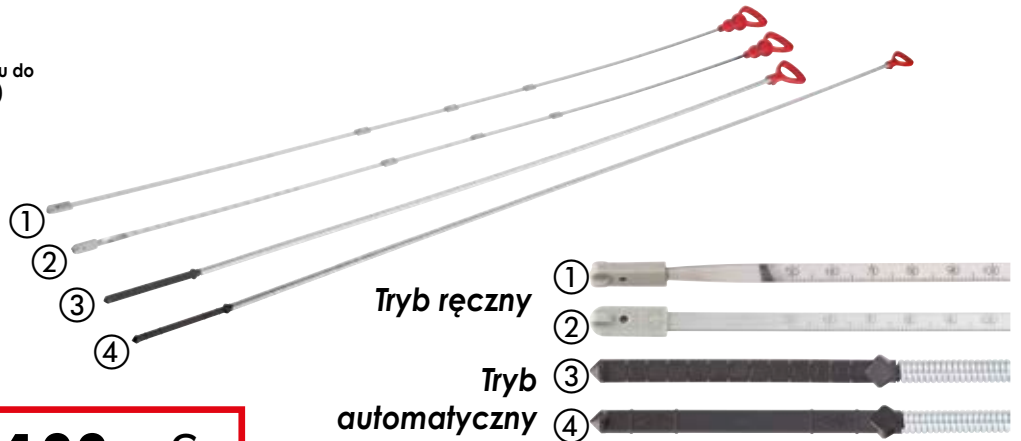

133,- €
netto bez VAT

V2645, EAN 4047728026451

Wskaźnik poziomu oleju do AUDI

- Kontrola poziomu napełnienia oleju po wymianie i porównanie ze wskazaniem na wyświetlaczu
- Do modeli ze wskazaniem poziomu na wyświetlaczu (bez bagnetu w silniku)
- Pomocny po wymianie czujnika oleju albo kalibracji wskaźnika na wyświetlaczu (porównywalny z T40178)
- Zastosowanie: m.in. do AUDI A4 / A5 / A6 z silnikami 1,8 · 2,0 TFSI / 3,0 · 3,2 FSI / 2,0 · 2,7 · 3,0 TDI

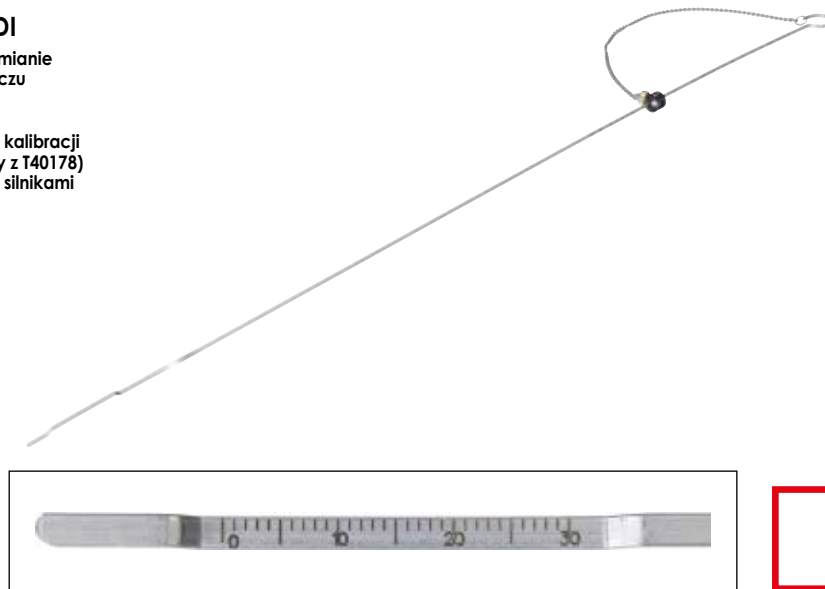

34,- €
netto bez VAT

V6027, EAN 4047728060271

Zestaw adapterów wlewu oleju

- Nieskomplikowane wlewanie oleju do wlewu oleju w silniku
- Zestaw adapterów z trwałego aluminium
- Pięć różnych adapterów do prawie każdego pojazdu
- Bez przelewania
- Lejek z tworzywa o pojemności 1 l
- Przedłużka kątowa umożliwia łatwe wlewanie w ograniczonych przestrzeniach



Teraz także z nowym adapterem B2 do VW Golf 7 · SEAT León (5F) · ŠKODA Octavia 3 itd.



205,- €
netto bez VAT

V2511N, EAN 4047728068239

Klucz taśmowy uniwersalny do odkręcania filtrów oleju

- Montaż i demontaż filtrów oleju
- Regulacja bezstopniowa
- Ustawienie na \varnothing filtra przez obrócenie na końcu uchwytu
- Ergonomiczna rękojeść

Rozpiętość mocowania:
65–105 mm



19,90 €
netto bez VAT

V2521, EAN 4047728025218

Zapassowa taśma mocująca

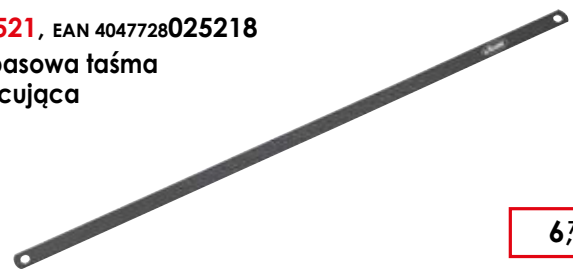

6,70 €
netto

V1281, EAN 4047728012812

Klucz pazurkowy do odkręcania filtrów oleju przy pojazdach osobowych

- Napęd do wyboru:
 □ $\frac{1}{2}$ kwadrat wewnątrz albo
 SW 21 mm ● sześciokąt na zewnątrz
- 1 adapter □ $\frac{3}{8}$ czop kwadratowy, □ $\frac{1}{2}$ gniazdo kwadratowe, z czopem sześciokątnym SW 21 mm

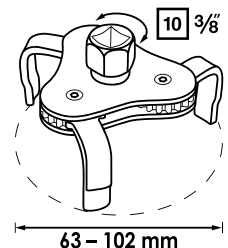

26,90 €
netto bez VAT

Uzębienie pełne



V4413, EAN 4047728044134

Klucz mocujący do filtra oleju, 60-80 mm, uniwersalny

- Regulacja bezstopniowa
- Zastosowanie za pomocą klucza do śrub rozw. 21 mm lub 1/2 grzechotki zapadkowej
- Optymalny uchwyt podczas odkręcania filtra oleju dzięki szczękom z zębami lewoskrętnymi
- Do trudno dostępnych obudów filtra
- Zastosowanie w trybie prawo- i lewostronnym umożliwia odkręcanie i dokręcanie połączenia śrubowego

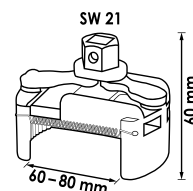

78,- €
netto bez VAT

V4414, EAN 4047728044141

Klucz mocujący do filtra oleju, 80-115 mm, uniwersalny

- Mechaniczna blokada klucza filtra oleju ułatwia późniejsze przykładanie grzechotki zapadkowej do klucza do filtrów oleju. Przy ruchu powrotnym grzechotki klucz napinający filtr oleju pozostaje cały czas napięty
- Regulacja bezstopniowa
- Zastosowanie za pomocą klucza do śrub rozw. 21 mm lub 1/2 grzechotki zapadkowej
- Optymalny uchwyt podczas odkręcania filtra oleju dzięki szczękom z zębami lewoskrętnymi
- Do trudno dostępnych obudów filtra
- Zastosowanie w trybie prawo- i lewostronnym umożliwia odkręcanie i dokręcanie połączenia śrubowego

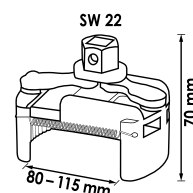

102,- €
netto bez VAT

V4415, EAN 4047728062114

Klucz mocujący do filtra oleju, 115-140 mm, uniwersalny

- Regulacja bezstopniowa
- Zastosowanie za pomocą klucza do śrub rozw. 21 mm lub 1/2 grzechotki zapadkowej
- Optymalny uchwyt podczas odkręcania filtra oleju dzięki szczękom z zębami lewoskrętnymi
- Do trudno dostępnych obudów filtra
- Zastosowanie w trybie prawo- i lewostronnym umożliwia odkręcanie i dokręcanie połączenia śrubowego

NOWOŚĆ

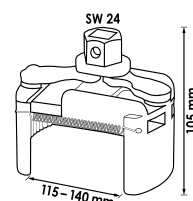

145,- €
netto bez VAT

V4484, EAN 4047728044844

Specjalna nasadka wkrętakowa

- Demontaż/montaż śruby spustowej oleju z tworzywa sztucznego VAG ze specjalnym profilem do misek olejowych
- Np. do pojazdów:
AUDI · SEAT · ŠKODA · VW
rok prod. 2013 → z silnikami benzynowymi 1,2 · 1,4 · 1,8 · 2,0 I TFSI
AUDI A1 · A3, A4, A5, Q5,
SEAT León itd. z z silnikami wysokoprężnymi 1,6 oraz 2,0 I
VW Golf 7



6.3 1/4"



20,50 €
netto bez VAT



V4369, EAN 4047728043694

Pompa próżniowa

- Zasysanie i przelewanie paliw, olejów i innych płynów
- Pojemność: 350 ml
- M.in. do następujących płynów:
 - Olej napędowy
 - Benzyna
 - Płyn hamulcowy
 - Środek przeciw zamarzaniu
 - Olej silnikowy
 - Olej przekładniowy
 - Olej do wspomaganego układu kierowniczego
- Zawartość:
 - 1 pompa ręczna 350 ml
 - 1 wąż PCW Ø 9,8x300 mm
 - 1 wężyk silikonowy Ø 11x300 mm
 - 1 zatyczka
 - 1 x adapter uniwersalny

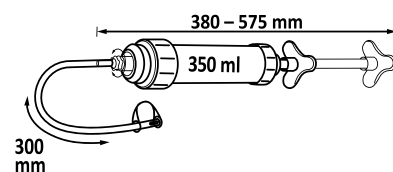

49,- €
netto
bez VAT

5

V4201, EAN 4047728042017

Pompka podciśnieniowa

- Ręczna pompka podciśnieniowa do odsysania i napełniania płynami eksploatacyjnymi pojazdów
- Wstępne napełnianie filtra paliwa, w pojazdach bez pompy filtra wstępnego, np. w 2,0 I TDI FORD Galaxy i Mondeo
- Pojemność: 1,5 l
- Do następujących płynów:
 - Olej napędowy
 - Benzyna
 - Płyn hamulcowy
 - Środek przeciw zamarzaniu
 - Olej silnikowy
 - Olej przekładniowy
 - Olej do wspomaganego układu kierowniczego

Nadaje się do wszelkiego rodzaju cieczy

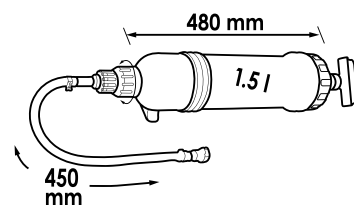

72,- €
netto
bez VAT

6

Zawiera 5 adapterów



Skala



V4201-1, EAN 4047728056588
Zestaw uszczelniający do V4201



26,70 €
netto

3

V4385, EAN 4047728043854

Przyrząd do napełniania olejem z zestawem adapterów

- Napełnianie olejem przekładni i dyferencjałów
- Z miską olejową i 16 adapterami do samochodów z bardzo ciasną zabudową

18

Maksymalne pokrycie zapotrzebowania



Lepkość do SAE 140



Zawiera 16 adapterów

Z funkcją przepływu wstęcznego

Długość węża: 1600 mm

Pojemność: 7,5 l



	Nr VIGOR	Opis	EAN 4047728+	€
①	V3681	Adapter FORD, z gwintowaną końcówką	036818	13,10
②	V3682	Adapter BMW, z końcówką łamaną	036825	15,50
③	V3683	Adapter VAG, krótki z końcówką łamaną	036832	15,50
④	V3684	Adapter VAG, długi z końcówką łamaną	036849	15,50
⑤	V3685	Adapter VAG, prosty z gwintowaną końcówką	036856	13,10
⑥	V3686	Adapter MERCEDES-BENZ, 7-biegowa automatyczna skrzynia biegów	036863	16,50
⑦	V3687	Adapter VAG, skrzynia automatyczna z bezpośrednią zmianą biegów (DSG)	036870	16,50
⑧	V3688	Adapter VAG CVT, sekwencyjna, automatyczna skrzynia biegów	036887	16,50
⑨	V3689	Adapter Volvo, prosty	036894	16,50
⑩	V3690	Adapter ŠKODA, M 18x1,5 mm	036900	16,50
⑪	V3691	Adapter VW Passat od roku prod. 2007	036917	18,90
⑫	V4113	Adapter TOYOTA, LEXUS 18 x 1,5	041133	19,50
⑬	V4114	Adapter Infiniti 7 Speed M8x1,0 do V2670	041140	19,50
⑭	V4115	Adapter wielofunkcyjny	041157	19,50
⑮	V4383	Adapter NISSAN Juke M12x1,25 mm	043830	12,20
⑯	V4384	Adapter do MINI Cooper M14x1,5 mm	043847	15,50

399,- €
netto bez VAT

Dostępny także jako część zapasowa

V3550, EAN 4047728035507

Zbiornik zapasowy do przyrządu do napełniania olejem V4385

77,50 €
netto bez VAT





V6300-5, EAN 4047728068963

Miska spustowa oleju

- Zbieranie / przelewanie płynów takich jak olej, płyn hamulcowy lub woda
- Otwór wylotowy z wypustką zapobiega niekontrolowanemu przepelnieniu przelewanego płynu
- Skala litrowa znajdująca się w misce wskazuje napełnioną ilość
- Praktyczne urządzenie utrzymujące do odkładania kartuszy filtra oleju umożliwia bezproblemowe opróżnianie
- Miska spustowa oleju z otworem do zawieszania może być przechowywana na ściankach perforowanych
- Gładka powierzchnia z tworzywa sztucznego umożliwia szybkie i łatwe czyszczenie
- Pojemność: 5 l



Praktyczne urządzenie utrzymujące do odkładania wkładu filtra oleju

NOWOŚĆ

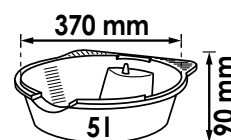

7,90 €
netto bez VAT

V6300-8, EAN 4047728068970

Miska spustowa oleju

- Zbieranie / przelewanie płynów takich jak olej, płyn hamulcowy lub woda
- Otwór wylotowy z wypustką zapobiega niekontrolowanemu przepelnieniu przelewanego płynu
- Skala litrowa znajdująca się w misce wskazuje napełnioną ilość
- Praktyczne urządzenie utrzymujące do odkładania kartuszy filtra oleju umożliwia bezproblemowe opróżnianie
- Miska spustowa oleju z otworem do zawieszania może być przechowywana na ściankach perforowanych
- Gładka powierzchnia z tworzywa sztucznego umożliwia szybkie i łatwe czyszczenie
- Pojemność: 8 l



Praktyczne urządzenie utrzymujące do odkładania wkładu filtra oleju

NOWOŚĆ

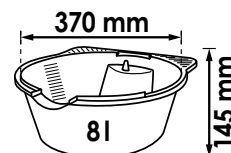

9,90 €
netto bez VAT

V6300-13, EAN 4047728068956

Miska spustowa oleju

- Zbieranie / przelewanie płynów takich jak olej, płyn hamulcowy lub woda
- Otwór wylotowy z wypustką zapobiega niekontrolowanemu przepelnieniu przelewanego płynu
- Skala litrowa znajdująca się w misce wskazuje napełnioną ilość
- Praktyczne urządzenie utrzymujące do odkładania kartuszy filtra oleju umożliwia bezproblemowe opróżnianie
- Miska spustowa oleju z otworem do zawieszania może być przechowywana na ściankach perforowanych
- Gładka powierzchnia z tworzywa sztucznego umożliwia szybkie i łatwe czyszczenie
- Pojemność: 13 l



Praktyczne urządzenie utrzymujące do odkładania wkładu filtra oleju

NOWOŚĆ

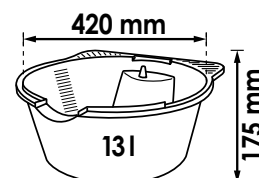

12,90 €
netto bez VAT





Hamulce

Konserwacja hamulców i odpowietrzenie	302-305
---------------------------------------	---------

Narzędzia do cofania tłoczków hamulcowych	306-308
---	---------

Skrobak	309
---------	-----

Narzędzia do formowania przewodów hamulcowych	310-313
---	---------

Narzędzia inspekcyjne	314-317
-----------------------	---------

V3228, EAN 4047728032285

Zestaw rozwiertaków do gniazd pod czujniki ABS

- Rozwiercanie skorodowanych, zakleszczonych czujników ABS
- 1 grzechotka przegubowa (wyłącznie prawoskrętna) z funkcją szybkiej wymiany, 5 rozwiertaków, wiertło kręte 10 mm Ø × 133 mm
- Wskazówka: Podczas wymiany uszkodzonych czujników ABS często pozostają ich pozostałości, które są trudne do usunięcia. W celu prawidłowego montażu nowych czujników należy wówczas oczyścić ich gniazda w obudowie łożyska za pomocą odpowiedniego rozwiertaka
- 5 rozwiertaków:
 - V3695 rozwiertak Ø 10x133 mm:
VW Golf 5 · Polo 9N · T5 ŠKODA Fabia · SEAT Ibiza · OPEL Insignia
 - V3694 rozwiertak Ø 14x32 mm:
BMW E38 · E39 · E52 · E60 · E61 · E63 · E64 · E65 · E66 · E70 · E71
 - V3699 rozwiertak Ø 15x23 mm:
MERCEDES-BENZ klasa A · MAZDA · FORD
 - V3698 rozwiertak Ø 18x23 mm:
AUDI · VW · BMW E36 · E46 · SEAT · ŠKODA
 - V3697 rozwiertak Ø 18x34 mm:
AUDI · VW · SEAT · ŠKODA · pojazdy użytkowe

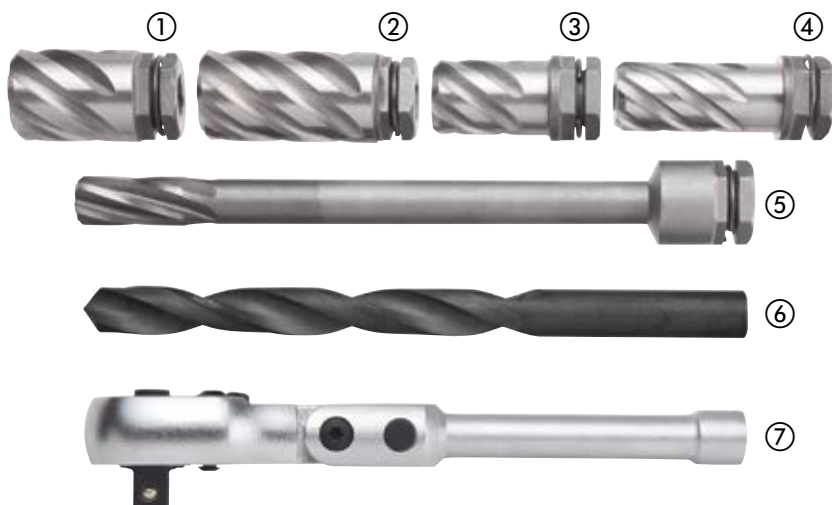

249,- €
netto bez VAT

	Nr VIGOR	Opis	EAN 4047728+	€
①	V3698	Rozwiercak Ø 18 x 23 mm	036986	38,-
②	V3697	Rozwiercak Ø 18 x 34 mm	036979	45,90
③	V3699	Rozwiercak Ø 15 x 23 mm	036993	38,-
④	V3694	Rozwiercak Ø 14 x 32 mm	036948	48,30

	Nr VIGOR	Opis	EAN 4047728+	€
⑤	V3695	Wiertło (rozwiercak) Ø 133 x 10 mm	036955	57,60
⑥	V3696	Wiertło Ø 10 x 133 mm	036962	16,20
⑦	V3693	Grzechotka ■ 6,3 = 1/4"	036931	30,50

V4381, EAN 4047728**043816**

Adapter systemu konserwacji hamulców

- W połączeniu z konwencjonalnymi urządzeniami do konserwacji hamulców
- Pokrywa z aluminium o długiej żywotności
- Zawartość

- ① Adapter E 20 W do trudno dostępnych zbiorników wyrównawczych, prawie do wszystkich pojazdów europejskich
- ② Adapter G 75 do ISUZU · MITSUBISHI · PROTON · SUBARU · SUZUKI · Volvo · KIA
- ③ Adapter B 35 do CHRYSLER · FORD · NISSAN · SUBARU · HYUNDAI
- ④ Adapter uniwersalny z mocowaniem łańcuszkowym

Proste i przydatne uzupełnienie urządzeń konserwacyjnych w prawie wszystkich pojazdach



Zamknięcie bagnetowe

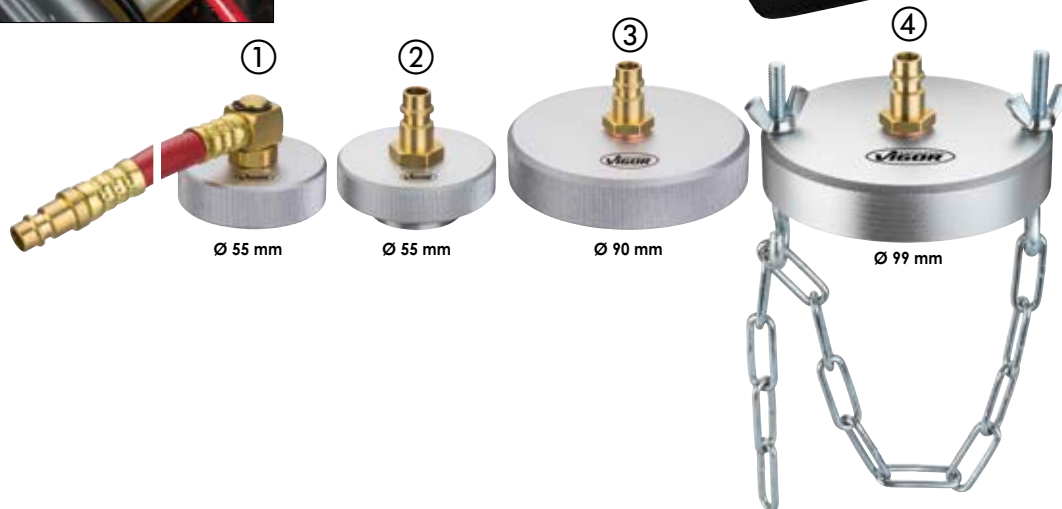

199,- €
netto bez VAT

V4381-1, EAN 4047728**046930**

Adapter systemu konserwacji hamulców

- Adapter: Ø 55 mm
- Do trudno dostępnych zbiorników wyrównawczych, zastosowanie w prawie wszystkich pojazdach europejskich
- Możliwość stosowania w połączeniu z konwencjonalnymi urządzeniami do konserwacji hamulców
- Gwint adaptera: M 46,5 x P 3,5

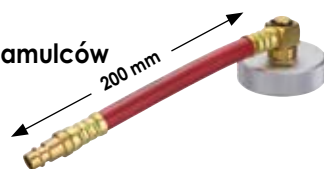

58,70 €
netto bez VAT

V4381-2, EAN 4047728**046947**

Adapter systemu konserwacji hamulców

- Adapter: Ø 55 mm, z zamknięciem bagnetowym
- Do samochodów FORD · ISUZU · MITSUBISHI · PROTON · SUBARU · SUZUKI · Volvo
- Możliwość stosowania w połączeniu z konwencjonalnymi urządzeniami do konserwacji hamulców
- Wielkość zamknięcia: Ø 33 mm



54,30 €
netto bez VAT

V4381-3, EAN 4047728**046954**

Adapter systemu konserwacji hamulców

- Adapter: Ø 90 mm
- Do samochodów CHRYSLER · FORD · NISSAN · SUBARU · HYUNDAI
- Możliwość stosowania w połączeniu z konwencjonalnymi urządzeniami do konserwacji hamulców
- Gwint adaptera: M 79,5 x P 30



54,30 €
netto bez VAT

V4381-4, EAN 4047728**046961**

Adapter systemu konserwacji hamulców

- Adapter: 99 mm Ø
- Możliwość stosowania w połączeniu z konwencjonalnymi urządzeniami do konserwacji hamulców
- Wielkość zamknięcia: Ø 78,1 mm



58,70 €
netto bez VAT

V4411, EAN 4047728044110

Zestaw ręcznego odpowietrznika hamulców 3 l

- Odpowietrzanie układów hamulcowych i sprzęgłowych
- Ciśnienie robocze: maks. 1,4 bara
- Zakres manometru: 0-2 bary
- Spuszczanie ciśnienia przez wbudowany zawór spustowy ciśnienia
- Zawartość
 - Zbiornik 3-litrowy
 - Adapter Euro E20
 - Adapter uniwersalny z łańcuchem
 - Wąż połączeniowy z szybkozłączem
 - Pojemnik zbierający ze złączką przyłączeniową do układów hamulcowych

W szczególności przeznaczony do zastosowań mobilnych dzięki ręcznej funkcji wytwarzania ciśnienia



Pojemność: 3 litry



125,- €
netto bez VAT

V4668, EAN 4047728046688

Zbiornik płynu hamulcowego

- Zbiornik zbierający do odpowietrzania układów hamulcowych i sprzęgłowych
- Wążek silikonowy, długość: 550 mm
- Wchodzi w skład zestawu V4411

Nadaje się do wszystkich powszechnie stosowanych zaworów odpowietrzających



Pojemność: 700 ml



24,⁹⁰ €
netto bez VAT

V4648, EAN 4047728046480

Lejek, uniwersalny

- Nalewanie płynów
- Wraz z filtrem o stopniu filtracji 20 mesh
- Dodatkowa funkcja zapewnia bezpieczne otwieranie zamknięć pojemników z olejem, bez niekontrolowanego wypływu oleju z pojemnika
- Pierścień mocujący o regulowanej wysokości umożliwia zastosowanie powszechnie dostępnych lejeków
- Elastyczne zastosowanie dzięki rozpiętości mocowania Ø 28-74 mm
- Nadaje się m.in. do następujących płynów:
 - Olej napędowy
 - Benzyna
 - Płyn hamulcowy
 - Środek przeciw zamarzaniu
 - Olej silnikowy
 - Olej przekładniowy
 - Olej do wspomaganego układu kierowniczego



Z funkcją samozaciskania

49,90 €
netto
bez VAT



V4644, EAN 4047728046442

Zestaw odpowietrznika hamulców

- Odpowietrzanie hamulców bez demontażu kół
- Wraz z grzechołką zapadkową o uźębieniu drobnym do stosowania ze złączką odpowietrznika
- Silikonowy wężyk odpowietrzający umożliwia mocne zaciśnięcie na złączce odpowietrznika
- Zawartość:
 - 1 x grzechołka zapadkowa o uźębieniu drobnym
 - 1 x silikonowy wężyk odpowietrzający 1,40 m
 - 1 x przelotowy klucz nasadowy, (sześciokątny), krótki SW 10 mm
 - 1 x przelotowy klucz nasadowy, (sześciokątny), krótki SW 11 mm
 - 1 x przelotowy klucz nasadowy, (sześciokątny), długi SW 10 mm
 - 1 x przelotowy klucz nasadowy, (sześciokątny), długi SW 11 mm



Otwarta konstrukcja grzechołki zapadkowej i klucze nasadowe umożliwiają przeprowadzenie węża odpowietrzania.

69,- €
netto
bez VAT



V4644-1, EAN 4047728049290

Wąż

- Wąż zapasowy do V4644



11,30 €
netto
bez VAT

V3760N, EAN 4047728066310

Zestaw narzędzi do cofania tłoczków hamulcowych

- Tłoki lewo- i prawoskrętne
- Z 4 specjalnymi kluczami nasadowymi
- Cofanie poprzez naciśnięcie i równoczesne obrócenie tłoczka hamulcowego
- Numeracja płytek adaptera umożliwia szczegółowe przyporządkowanie
- Mocowanie wrzecion na zasadzie magnetycznej umożliwia komfortową pracę
- Zawartość:
 - 2 wrzeciona (lewo- i prawoskrętne)
 - 2 klucze kątowe (6 i 7 mm)
 - 2 wybijaki zawleczek
 - 3 wymienne płyty utrzymujące
 - 36 płyt utrzymujących i adapterów
 - 4 specjalne wkłady połączenia śrubowego hamulców
 - 1 smar do wrzecion
- Adaptery umożliwiają zastosowanie także przy mocno zużytych okładzinach, jak również zabudowę mechanizmu cofania w zacisku hamulcowym



NOWOŚĆ

225,- €
netto
bez VAT

Nr VIGOR	Opis	EAN 4047728+	€
V3760-0	Adapter 0 do doposażenia poszczególnych zestawów	067010	9,90
V3760-0-DISC	Adapter 0-DISC	067027	5,90
V3760-1	Adapter 1	067164	4,50
V3760-2	Adapter 2 do pojazdów CITROËN XM · Xantia	066853	8,90
V3760-3	Adapter 3 do pojazdów ALFA ROMEO · AUDI · AUSTIN · BMW · FORD · HONDA · JAGUAR · MERCEDES-BENZ · MITSUBISHI · NISSAN · LANDROVER · TOYOTA · VW Do przednich tłoczków hamulcowych, gdy potrzebne jest tylko ściskanie 3-stopniowy, aby nie dopuszczać do uszkodzeń kołnierzy uszczelniających.	067201	6,90

Nr VIGOR	Opis	EAN 4047728+	€
V3760-4	Adapter 4 do pojazdów ALFA ROMEO 144 · FORD · MAZDA · SAAB · SUBARU	066631	6,90
V3760-5	Płyta adapterowa 5	066648	8,90
V3760-6	Płyta adapterowa 6 do NISSAN Primavera · VW Golf 4 · T4 · T5 · FIAT Bravo (198) rok prod. 2007 →	066655	6,90
V3760-7	Adapter 7 do pojazdów AUDI 80 · 90 · 100 · V8 · MAZDA · MITSUBISHI · TOYOTA · FORD Sierra ABS · Scorpio rok prod. 1985 → · HONDA Prelude · GENERAL MOTORS · NISSAN Silvia 1,8 turbo · LANDROVER 8000 · SAAB 9000 · SUBARU L · Z · VW Golf · Passat	066662	6,90
V3760-8	Adapter 8 do pojazdów FORD · HONDA · BMW · VAG · CITROËN · MERCEDES-BENZ	066990	8,90



Nr VIGOR	Opis		EAN 4047728+	€	Nr VIGOR	Opis		EAN 4047728+	€
V3760-9	Adapter 9 do GENERAL MOTORS		067003	9,90	V3760-K	Płyta adapterowa K do CITROËN C5		067034	8,90
V3760-A	Adapter A do nowych modeli RENAULT		066693	8,50	V3760-K1	Płyta adapterowa K1		066778	9,90
V3760-A1	Płyta adapterowa A1		067089	8,90	V3760-K2	Płyta adapterowa K2		066785	8,90
V3760-B	Płyta adapterowa B		066709	8,50	V3760-M	Płyta adaptera M do pojazdów FORD		066792	6,90
V3760-B1	Adapter B1		067096	8,90	V3760-N	Adapter N		067041	8,50
V3760-B2	Adapter B2		067140	9,50	V3760-P	Adapter P		066808	6,90
V3760-C	Płyta adapterowa C		066716	8,90	V3760-P1	Płyta adapterowa P1		067119	8,90
V3760-D	Płyta adapterowa D		066723	9,50	V3760-Q	Płyta adapterowa Q do pojazdów ALFA ROMEO · FIAT · FORD		066815	8,50
V3760-E	Płyta adapterowa E		066730	7,90	V3760-R	Płyta adapterowa R		066822	8,90
V3760-F	Płyta adapterowa F do PEUGEOT 206 rok prod. 2003 →		066747	9,50	V3760-R1	Adapter R1		067126	8,90
V3760-F1	Płyta adapterowa F1		067102	8,90	V3760-S	Płyta adapterowa S		066839	8,90
V3760-F2	Adapter F2		067157	8,90	V3760-T	Płyta adapterowa T		066952	8,90
V3760-G	Płyta adapterowa G		066754	6,90	V3760-V	Płyta adapterowa V		066969	8,50
V3760-G1	Płyta naciskowa G1 do rozszerzenia zestawów narzędzi do cofania tłoczków hamulcowych		067133	8,90	V3760-X	Adapter X		066976	8,50
V3760-H6	Adapter H6		067065	8,50	V3760-Z	Płyta adapterowa Z		066983	8,50
V3760-H7	Adapter H7		067072	8,50	V3760-11	Adapter 11		066679	4,90
V3760-IV	Adapter IV		067058	8,50	V3760-12	Adapter 12		066686	4,90
V3760-J	Płyta adapterowa J do pojazdów ALFA ROMEO · AUDI · CITROËN · FIAT · FORD · HONDA CRX · JAGUAR · LANCIA · NISSAN · PEUGEOT 306 · RENAULT Master · LANDROVER · SAAB · SEAT · VW Passat · T4 · Volvo S40 · V40		066761	9,50					

V1711N, EAN 4047728060738

Zestaw narzędzi do cofania tłoczków hamulcowych, pneumatyczny

- Obracanie i wciskanie tłoczków hamulcowych w prawie wszystkich pojazdach osobowych
- Skuteczna praca przy układach hamulcowych bez powodowania ich uszkodzeń
- Do tłoczków hamulcowych obracających się w prawo i w lewo
- Dodatkowo oprócz wspomaganie pneumatycznego możliwe jest również kontrolowane wykręcanie ręczne
- Szybkością umożliwia łatwe osadzenie adaptera
- Automatyczna kompensacja przy zróżnicowanych skokach gwintu
- 23-częściowy zestaw składający się z:
1 wrzeciona pneumatycznego i
22 płytek adaptacyjnych



**Teraz jeszcze
większe pokrycie
zapotrzebowania!**



165,- €
netto
bez VAT

V4930, EAN 4047728**049306**

Suwmiarka do tarcz hamulcowych

- Szybkie i efektywne ustalenie średnicy tarcz hamulcowych bez uprzedniego demontażu koła
- Oszczędność czasu dzięki jednoznacznemu rozpoznaniu wbudowanego układu hamulcowego (zaleta: mniej błędnych zamówień)
- Uniwersalny zakres mocowania: 200–400 mm



Przeprowadzanie pomiaru bez demontażu kół

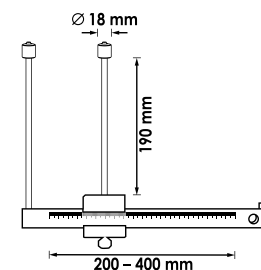

105,- €
netto bez VAT

V4399, EAN 4047728**043991**

Miernik grubości tarcz hamulcowych

- Szybki i efektywny test ustalający aktualną grubość tarcz hamulcowych
- Wskazówka: minimalne granice zużycia tarcz hamulcowych są podane w podręczniku producenta pojazdu.

Zakres wskazań 0–45 mm



Przeprowadzanie pomiaru bez demontażu kół

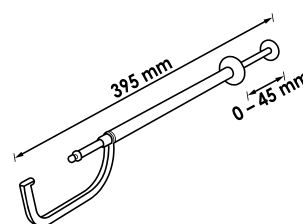

49,- €
netto bez VAT



V4416, EAN 4047728**044165**

Narzędzie do formowania przewodów hamulcowych Ø 4,75 mm

- Wyłącznie do formowania zgodnego z normami DIN
- Lekkie i poręczne narzędzie
- Dokładne ustawianie przewodu hamulcowego w urządzeniu za pomocą adaptera odległościowego
- Bezpośrednie zastosowanie przy przewodach hamulcowych lub hydraulicznych pojazdu
- Do cienkościennych przewodów ze stali, aluminium i miedzi (o wymiarach metrycznych i calowych)
- Bez uszkodzania powłok przewodów
- Do kołnierzy DIN typu F 180°



Do kołnierzy
DIN typu F

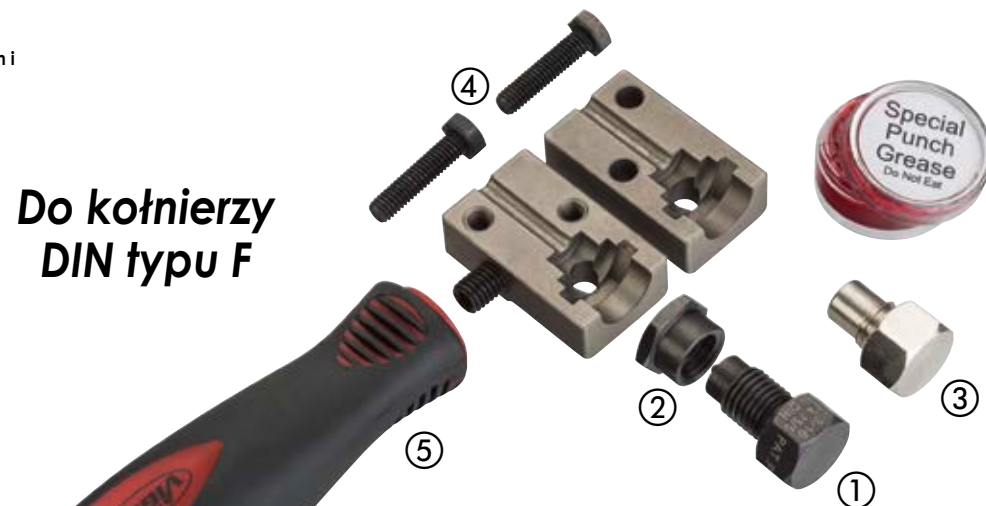

Szczególnie przydatne
do bezpośredniego
zastosowania na pojeździe!



	Nr VIGOR	Opis	EAN 4047728+	€
①	V4416-1	Śruba do formowania przewodów hamulcowych DIN 4,75 mm	049313	16,80
②	V4416-2	Tulejka gwintowa	049337	16,80
③	V4416-3	Adapter odległościowy	049344	8,10
④	V4416-4	Śruba	049351	2,-
⑤	V4416-5	Uchwyt do V4416	049375	8,10

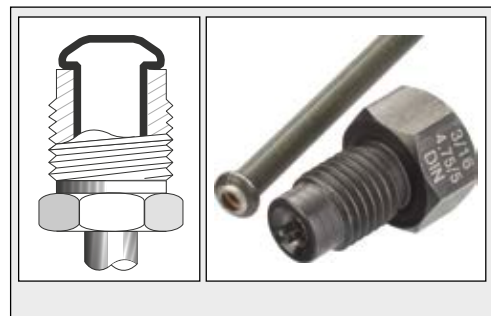

DIN

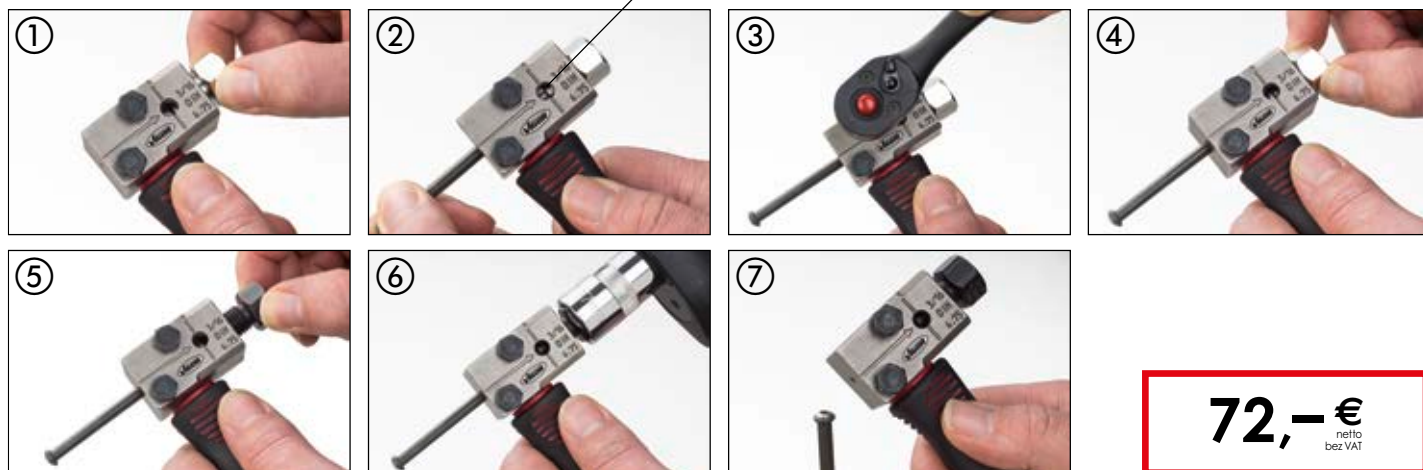

72,- €
netto
bez VAT

Narzędzia do formowania przewodów hamulcowych



V4697, EAN 4047728**046978**

Narzędzie do formowania przewodów hamulcowych \varnothing 4,75 mm

- Formowanie przewodów \varnothing 4,75 mm zgodnie z normami DIN i SAE
- Niezwykle mała konstrukcja umożliwia pracę również w ograniczonych przestrzeniach
- Bez uszkodzenia powłok przewodów
- Adapter dystansowy zapobiega błędnemu pozycjonowaniu przewodu hamulcowego
- Do przewodów ze stali, aluminium i miedzi
- Do kołnierzy DIN typu F 180°, jak również podwójnych kołnierzy SAE typu F
- Zawartość:
 - 1 przyrząd podstawowy
 - 1 adapter DIN
 - 1 adapter SAE
 - 1 adapter dystansowy
 - 1 smar specjalny



Do DIN · SAE i kołnierzy F

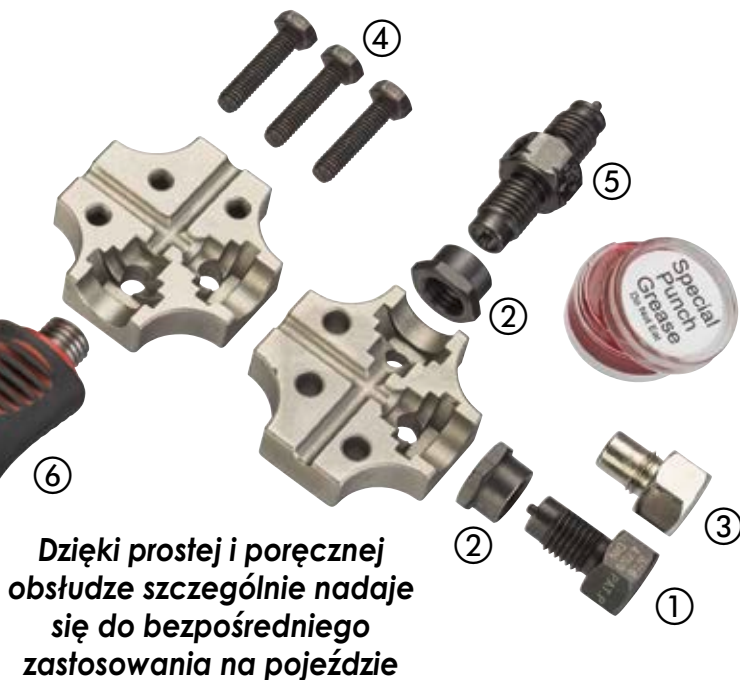

Dzięki prostej i poręcznej obsłudze szczególnie nadaje się do bezpośredniego zastosowania na pojeździe



	Nr VIGOR	Opis	EAN 4047728+	€
①	V4416-1	Śruba do formowania przewodów hamulcowych DIN 4,75 mm	049313	16,80
②	V4416-2	Tulejka gwintowa	049337	16,80
③	V4416-3	Adapter odległościowy	049344	8,10
④	V4416-4	Śruba	049351	2,-*
⑤	V4697-1	Śruba do formowania przewodów hamulcowych SAE 4,75 mm	049320	22,15
⑥	V4697-2	Uchwyt	049368	10,50

* Cena za sztukę

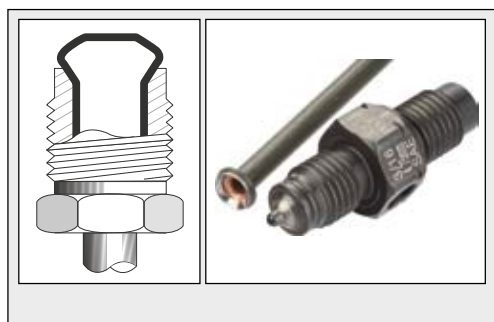

SAE

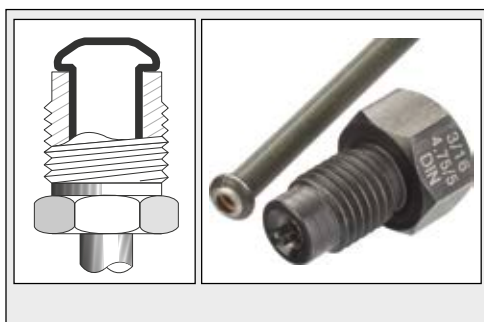

DIN

136,50 €
netto bez VAT

V1728, EAN 4047728017282

Zestaw narzędzi do formowania przewodów hamulcowych

- Bezpośrednie zastosowanie do przewodów hamulcowych lub hydraulicznych na pojeździe
- Do cienkościennych przewodów ze stali, aluminium i miedzi (o wymiarach metrycznych i calowych)
- Wykonywanie obrzeży wypukłych i podwójnych (wg standardów DIN/SAE)
- Bez uszkodzenia powłok przewodów
- Do kołnierzy DIN typu F 180°, podwójnych kołnierzy SAE typu F oraz do prostych kołnierzy typu D



Do kołnierzy DIN · SAE

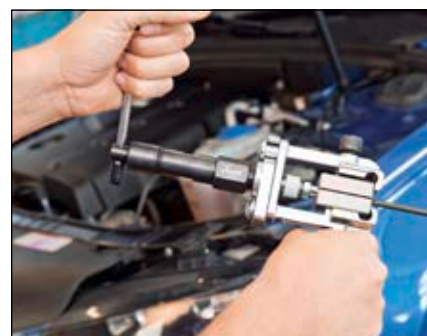
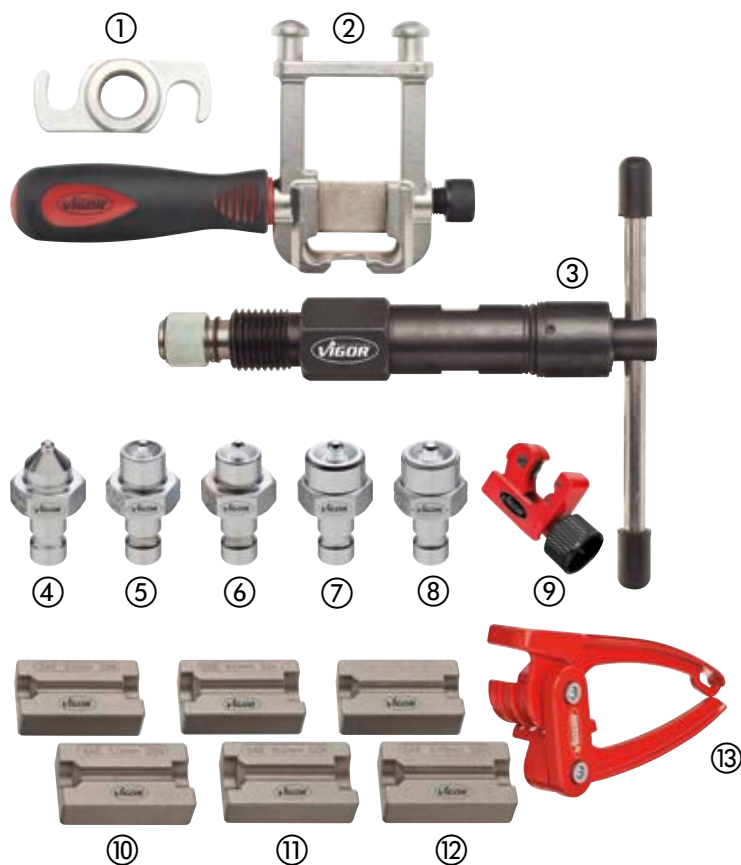

289,- €
netto bez VAT

	Nr VIGOR	Opis	Ø mm	EAN 4047728+	€
①	V2466	Uchwyt szybkowymięny	-	024662	54,-
②	V2559	Przyrząd podstawowy	-	025591	132,-
③	V2467	Wrzeciono hydrauliczne	-	024679	105,-
④	V2558	Element dociskowy 90° DIN/SAE	4,75-6	025584	19,50
⑤	V2553	Element dociskowy DIN / SAE	5	025539	19,50
⑥	V2554	Element dociskowy DIN / SAE	4,75	025546	19,50
⑦	V2556	Element dociskowy DIN / SAE	6	025560	19,50

	Nr VIGOR	Opis	Ø mm	EAN 4047728+	€
⑧	V2555	Element dociskowy DIN / SAE	6	025553	19,50
⑨	V2626	Przecinak do rur, 3-16 mm	3-16	026260	12,90
⑩	V2551	Para szczęk mocujących	5	025515	30,90
⑪	V2552	Para szczęk mocujących	6	025522	30,90
⑫	V2540	Para szczęk mocujących	4,75	025409	30,90
⑬	V1782	Giętkarka ręczna do przewodów	-	017824	24,60

Narzędzia do formowania przewodów hamulcowych



V5513, EAN 4047728055130

Zestaw narzędzi do formowania przewodów hamulcowych

- Formowanie przewodów hamulcowych stalowych, aluminiowych lub miedzianych \varnothing 4,75 · 5 · 5,15 · 5,25 · 6 mm
- Nowoczesne przewody hamulcowe BMW i VAG są pokryte dodatkową warstwą tworzywa sztucznego (\varnothing 5,15 lub 5,25 mm)
- Formowanie przewodów nie jest możliwe przy użyciu standardowych narzędzi do formowania
- Wyłącznie do formowania zgodnego z normami DIN
- Bezpośrednie zastosowanie do przewodów hamulcowych lub hydraulicznych na pojeździe



12



	Nr VIGOR	Opis	EAN 4047728+	€
①	V5513-1	Śruba do formowania przewodów hamulcowych DIN 6 mm	055147	19,-
②	V5513-2	Urządzenie do przecinania przewodów 3-16 mm	055154	22,10
③	V5513-3	Skrobak do przewodów 3-16 mm	055161	31,60
④	V4416-1	Śruba do formowania przewodów hamulcowych DIN 4,75 mm	049313	16,80
⑤	V4416-2	Tulejka gwintowa	049337	16,80
⑥	V4416-3	Adapter odległościowy	049344	8,10
⑦	V4416-4	Śruba	049351	2,-
⑧	V4697-2	Uchwyt	049368	10,50
⑨	V1782	Giętarek ręczny do przewodów	017824	24,60

Do przewodów hamulcowych nowej generacji VAG i BMW z dodatkową osłoną

310,-€
netto bez VAT



Przewód hamulcowy nowej generacji



Pozycjonowanie przewodu w celu zeszkobania płaszczka z tworzywa sztucznego



Nasadzenie nakrętki nasadowej



Ustawienie przewodu



Formowanie końcówki przewodu DIN



V5649, EAN 4047728056496

Przyrząd do usuwania zadziorów przewodów hamulcowych, wewnętrz/zewnętrz

- Usuwanie zadziorów przewodów hamulcowych
- Do rur o średnicy wewnętrznej \varnothing 3–12 mm
- Do rur o średnicy zewnętrznej \varnothing 4–14 mm
- Usuwanie zadziorów przewodów hamulcowych
- Nadaje się do przewodów ze stali, miedzi, stali nierdzewnej i aluminium



33,- €
netto
bez VAT

V5909, EAN 4047728059091

Hak do hamulców

- Podwieszanie zacisku w hamulcu tarczowym podczas prac przy hamulcach (uniknięcie uszkodzenia przewodu hamulcowego)
- Także do zawieszania węży lub kabli
- Powierzchnia izolowana zanurzeniowo



13,90 €
netto
bez VAT

V2789N, EAN 4047728062824

Przyrząd kontrolny do przewodów hamulcowych i paliwowych

- Znajdowanie ukrytych miejsc korozji przy przeglądach technicznych
- 12 powierzchni ciernych do usuwania zabrudzeń i korozji z różnych przewodów
- \varnothing 3,5 mm · 4,0 mm · 4,75 mm

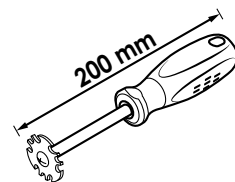

13,30 €
netto
bez VAT

V5691, EAN 4047728056915

Pilnik do zacisków hamulca tarczowego

- Usuwanie pyłu hamulcowego, rdzy i zabrudzeń na zacisku w hamulcu tarczowym bez powodowania uszkodzeń kołnierzy hamulcowych
- Bardzo wąska konstrukcja umożliwia elastyczną pracę
- Wszystkie cztery strony czworokąta są ząbkowane; 2 różne gradacje ząbkowania
- Średnica elementu kwadratowego: 9 mm

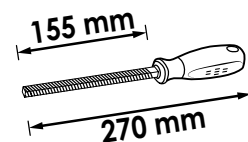

33,50 €
netto
bez VAT

V2411, EAN 4047728024112

Pilnik do zacisków hamulca tarczowego

- Do usuwania pyłu hamulcowego, rdzy i zabrudzeń na zacisku w hamulcu tarczowym

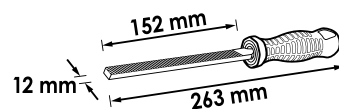
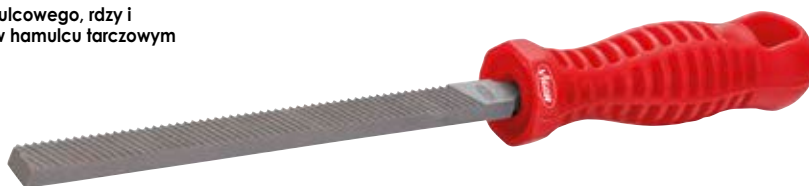

31,- €
netto
bez VAT

V2250, EAN 4047728022507

Szczotka do zacisku hamulca tarczowego, stalowa

- Usuwanie trudno usuwalnego pyłu hamulcowego
- Wersja bardzo wąska



Z otworem do zawieszania

10,20 €
netto
bez VAT

V2249, EAN 4047728022491

Szczotka do zacisku hamulca tarczowego, mosiężna

- Czyszczenie aluminiowych zacisków w hamulcu tarczowym
- Usuwanie trudno usuwalnego pyłu hamulcowego
- Do stosowania w ciasnych przestrzeniach przy zaciskach hamulca tarczowego



Z otworem do zawieszania

13,30 €
netto
bez VAT



V1782, EAN 4047728017824

Giętakarka ręczna do przewodów

- Do rurek z miedzi, mosiądzu, aluminium i miękkiej stali
- Gięcie do 90°
- Gięcie rur \varnothing 3 mm, 4,75 mm i 6 mm



24,60 €
netto
bez VAT

V3730, EAN 4047728037303

Zestaw kluczy do przewodów

- Do połączeń gwintowych na przewodach hamulcowych, paliwowych, hydraulicznych i układu klimatyzacji
- Końce głowic kluczy pracują jak zawiasy sprężynowe
- Zużyte, uszkodzone lub zbyt małe nakrętki są mocno obejmowane
- Siła działania mechanizmu zaciskowego zależy od momentu obrotowego. Im większy moment obrotowy, tym silniejsze zaciskanie.
- Pasuje zarówno do nakrętek w standardzie metrycznym, jak i calowym
- Napęd 10 = 3/8" dla uzyskania dodatkowego efektu dźwigni

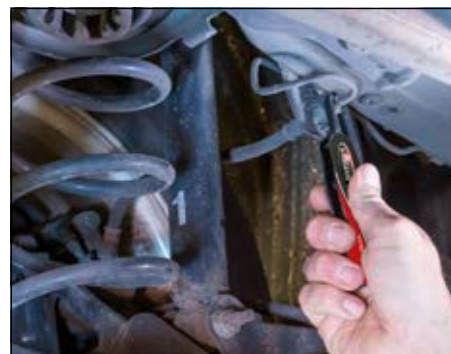
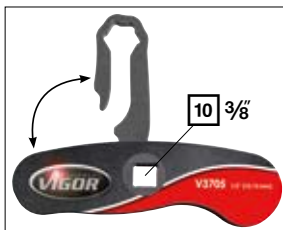

Nr VIGOR	S mm	EAN 4047728+	€
V3703	10	037037	40,20
V3704	11	037044	40,20
V3705	12/13	037051	40,20
V3706	14	037068	40,20

155,- €
netto
bez VAT





Koła/opony

Klucze nasadowe udarowe do kół	319-321
Podnośniki i podpory	322-324
Koła / narzędzia do opon	325-329

V4309, EAN 4047728043090

Klucz nasadowy do kluczy udarowych, MERCEDES-BENZ

- Zastosowanie do śrub kół o specjalnym profilu firmy MERCEDES-BENZ
- Do samochodów MERCEDES-BENZ · np.:
klasa C · GLK (W204),
klasa E · (W211, W212, W207),
SLK (W172),
klasa M (W164, W166),
klasa CL (W216),
klasa S (W221, W222)
MAYBACH



12⁵ 1/2"

15,35 €
netto
bez VAT

V5930, EAN 4047728059305

Klucz nasadowy do kluczy udarowych, długi

- Przekręcanie śrub kół bez uszkodzeń dzięki równocześnie obracającej się osłonie z tworzywa sztucznego



SW 17 mm

12⁵ 1/2"

26,- €
netto
bez VAT

Porównanie standardowych kluczy nasadowych z bardzo długimi kluczami nasadowymi

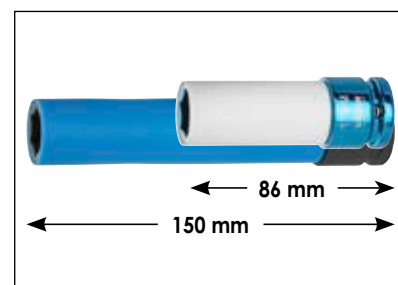

V5931, EAN 4047728060318

Klucz nasadowy do kluczy udarowych, długi

- Przekręcanie śrub kół bez uszkodzeń dzięki równocześnie obracającej się osłonie z tworzywa sztucznego



SW 19 mm

12⁵ 1/2"

26,- €
netto
bez VAT



V4431, EAN 4047728**044318**

Zestaw narzędzi do systemów kontroli ciśnienia w oponach (RDKS)

- Prosty i fachowy montaż czujnika systemu kontroli ciśnienia w oponach i zaworu w każdej feldzie
- Z 2 wkrętakami dynamometrycznymi do precyzyjnych momentów dokręcania 0,2–2 Nm i 2–10 Nm
- Wkręcanie i wykręcanie wkładek zaworów



6.3 1/4" 6.3 1/4"

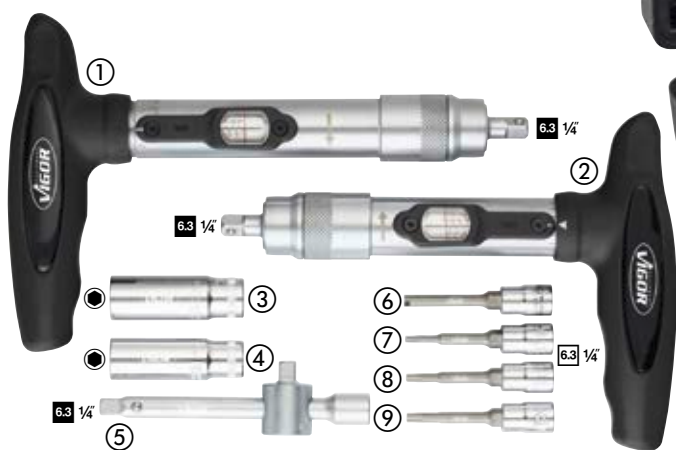

Nr VIGOR	S mm	L mm	EAN 4047728+	€
① V4431-1	1/4" 2-10 Nm	190	044325	123,-
② V4431-2	1/4" 0,2-2 Nm	190	044332	123,-
③ V2700	12	50	027007	3,-
④ V2699	11	50	026994	3,-
⑤ V2453	1/4" 1/4"	110	024532	4,-
⑥ V4431-3	-	55	044349	3,30
⑦ V4431-4	T10	55	044356	3,30
⑧ V4431-5	T15	55	044363	3,30
⑨ V4431-6	T20	55	044370	3,30

169,- €
netto bez VAT



Klucze nasadowe udarowe do kół



V7039, EAN 4047728070393

Zestaw kluczy nasadowych udarowych

- Przekracanie śrub kół bez uszkodzeń dzięki osłonie z tworzywa sztucznego



Nr VIGOR	S mm	L mm	EAN 4047728+	€
V7039-17	17	87	070409	10,-
V7039-19	19	87	070416	11,-
V7039-21	21	87	070423	12,-



12⁵ 1/2" 

3

NOWOŚĆ



33,50 €
netto bez VAT

V2522, EAN 4047728025225

Zestaw kluczy nasadowych do kluczy udarowych

Z tulejek z tworzywa sztucznego



Nr VIGOR	S mm	L mm	EAN 4047728+	€
V2472	17	85	024723	10,20
V2473	19	85	024730	11,25
V2474	21	85	024747	12,25



12⁵ 1/2" 

3



31,- €
netto bez VAT

V2257, EAN 4047728022576

Zestaw kluczy nasadowych do kluczy udarowych

Z tulejek z tworzywa sztucznego



Nr VIGOR	S mm	L mm	EAN 4047728+	€
V2471	15	85	024716	10,20
V2472	17	85	024723	10,20
V2473	19	85	024730	11,25
V2474	21	85	024747	12,25
V2475	22	85	024754	13,30



12⁵ 1/2" 

5



50,- €
netto bez VAT



V6028, EAN 4047728060288

Hydrauliczny podnośnik samochodowy typu „żaba” 2 tony, bardzo płaski

- Zmiana opon w pojeździe lub naprawy pod pojazdem, do których nie jest potrzebny pomost podnoszący
- \approx 32 kg

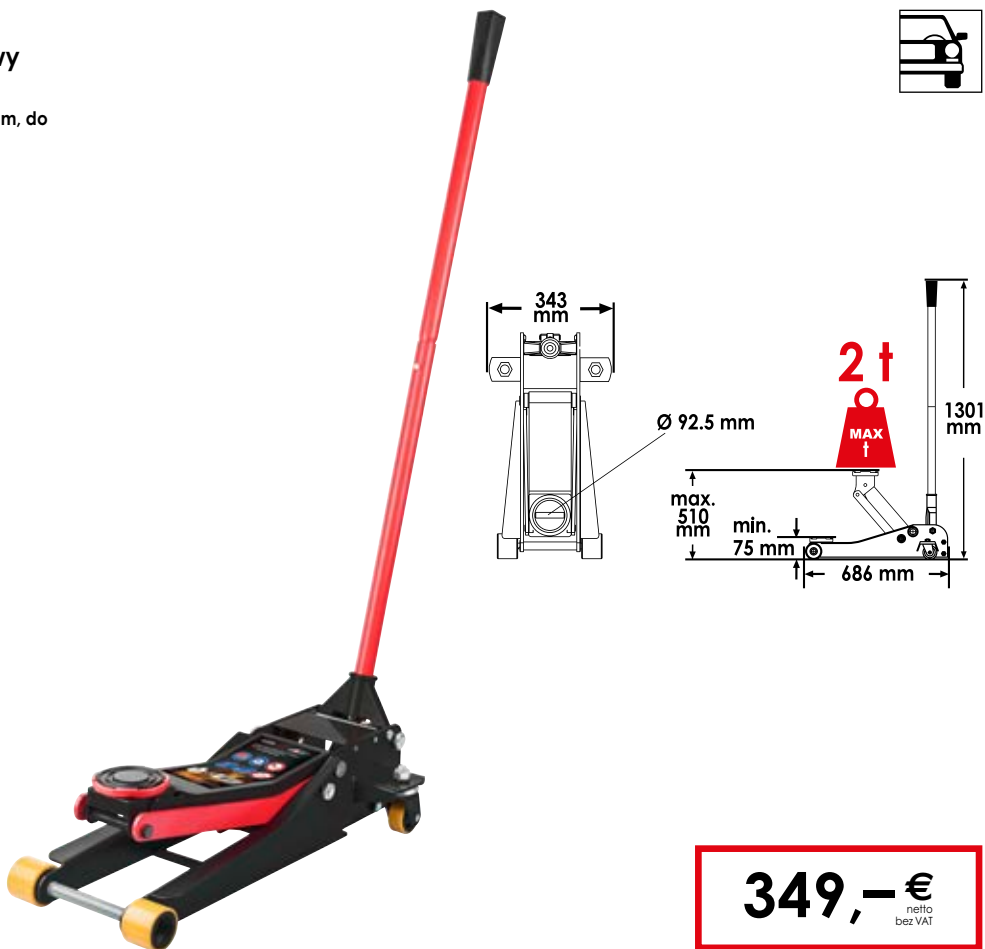

349,- €
netto
bez VAT

V2481, EAN 4047728024815

Hydrauliczny podnośnik samochodowy typu „żaba” z aluminium 1,35 tony

- Zmiana opon w pojeździe lub naprawy pod pojazdem, do których nie jest potrzebny pomost podnoszący
- \approx 10 kg

**Aluminium –
tylko 10 kg**

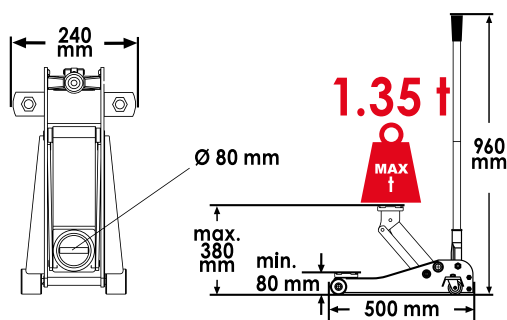

350,- €
netto
bez VAT

Nr VIGOR	Opis	EAN 4047728+	€
V2631	Para kółek stałych	026314	21,10
V2632	Para kółek skrętnych	026321	21,10
V2639	Cylinder hydrauliczny	026390	199,-
V2640	Oklładzina gumowa	026406	10,-

V6029, EAN 4047728**069786**

Podnośnik hydrauliczny typu „żaba” 3 tony

- Zmiana opon w pojeździe lub naprawy pod pojazdem, do których nie jest potrzebny pomost podnoszący
- \approx 31 kg
- Wytężalna nakładka gumowa do bezpiecznego utrzymania
- Szybkie podnoszenie dzięki funkcji podnoszenia turbo
- Solidny korpus stalowy zapewnia wysoką jakość
- Zwarta konstrukcja
- Ciche kółka z tworzywa sztucznego

Pedał nożny umożliwia szybkie założenie w uchwycie zaciskowym podnośnika

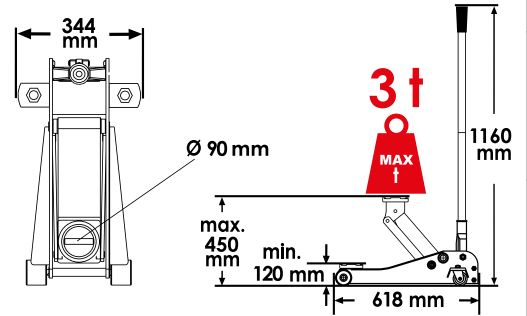

NOWOŚĆ

379,- €
netto bez VAT

V2478, EAN 4047728**024785**

Podnośnik butelkowy 6 ton

- Zastosowanie w poziomie i w pionie
- \approx 4,4 kg



Chromowane

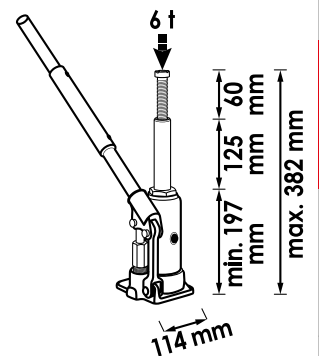

53,- €
netto bez VAT



V2477, EAN 4047728024778

Zestaw podpór regulowanych 3 tony

- 5,2 kg na parę
- Nośność: 3 tony
- Wysokość: 315-460 mm
- Głębokość: 230 mm

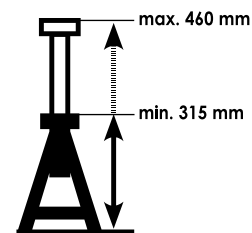

Cena za parę

92,60 €
netto
bez VAT

Nr VIGOR	Opis	EAN 4047728+	€
V2762	Okładzina gumowa	027625	9,90



V2648, EAN 4047728026482

Zestaw podpór regulowanych 6 ton

- 11 kg na parę
- Nośność: 6 ton
- Wysokość: 370-575 mm
- Głębokość: 300 mm

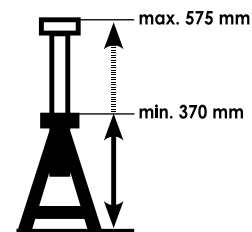
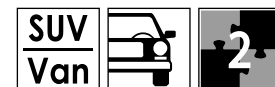

Cena za parę

179,- €
netto
bez VAT

Nr VIGOR	Opis	EAN 4047728+	€
V2762	Okładzina gumowa	027625	9,90

V3564, EAN 4047728**035644**

łyżki montażowe i do opon

- Do samochodów osobowych i dostawczych
- Profil dwuteowy dla większej stabilności
- Długość: 500 mm



Chromowane



17,50 €
netto
bez VAT

V3563, EAN 4047728**035637**

łyżki montażowe i do opon z okładziną z tworzywa sztucznego

- Do montażu i demontażu opon na felgach stalowych, a w szczególności aluminiowych
- Długość: 500 mm

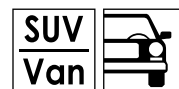

Chromowane

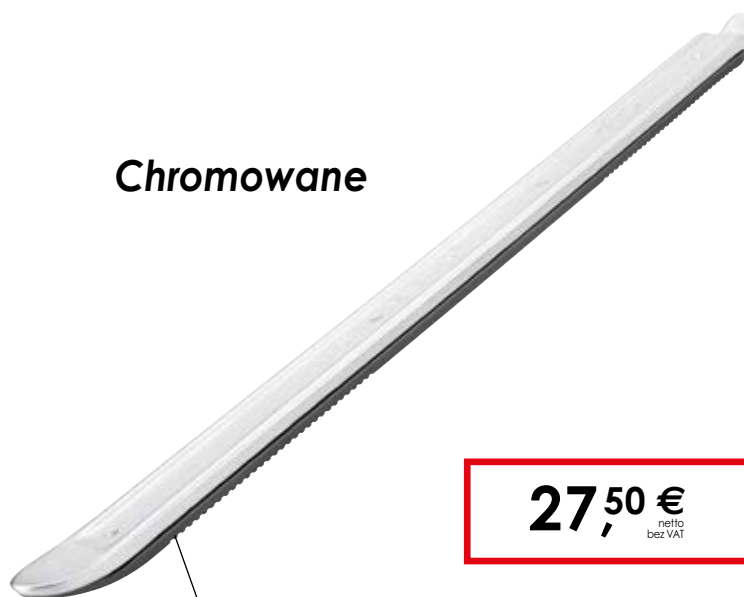

27,50 €
netto
bez VAT

Z przykręcaną, wymienną okładziną z tworzywa sztucznego, ze śrubami



Nr VIGOR	Opis	EAN	€
V3615	Okładzina z tworzywa ze śrubami	4047728+036153	8,80



V2512, EAN 4047728025126

Zestaw wybijaków do odważników klejonych

- Demontaż klejonych odważników na felgach aluminiowych w pojazdach osobowych i motocyklach
- Odporny na odkształcanie
- Nadające się do ponownego zaostrenia
- Także do usuwania etykiet, naklejek i tabliczek
- Powierzchnie nie będą uszkodzone



Nr VIGOR	mm	Szerokość ostrzy mm	EAN 4047728+	€
V2513	500	19	025133	9,15
V2514	500	22	025140	10,20
V2515	500	25	025157	10,80
V2516	500	38	025164	11,25

30,- €
netto bez VAT



V1657, EAN 4047728016575

Szczypce do odważników wyważających koła

- Mocowanie, zdejmowanie i cięcie ciężarków do wyważania

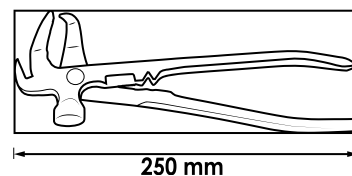

25,70 €
netto bez VAT

V1584, EAN 4047728015844

Miernik głębokości bieżnika opon

- Pomiar głębokości profilu, klocków i okładzin hamulcowych
- Zerowanie możliwe w każdej pozycji
- 3 V (CR 2032) – 240 mAh



Duży wyświetlacz LCD

Możliwość zmiany jednostki mm/cale

21,50 €
netto
bez VAT

V1423, EAN 4047728014236

Tester ciśnienia w kołach

- Szybkie sprawdzanie ciśnienia w oponach
- Mały i poręczny
- Wyświetlacz cyfrowy
- Zakresy pomiarowe:
0,15–7 barów
2–99,5 PSI
15–70 kPa
- 3 V (CR 2032) – 240 mAh



Wyłączenie automatyczne po 90 s

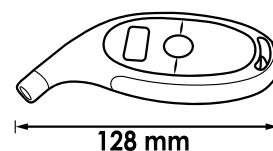

15,50 €
netto
bez VAT



V2235, EAN 4047728022354

Młotek gumowy 2,5 kg

- Luzowanie zardzewiałych felg podczas wymiany opon

Bez efektu odrzutu dzięki umieszczonym wewnątrz kulkom stalowym



Trzonek z tworzywa

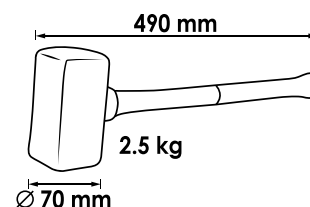

62,- €
netto bez VAT

V2234, EAN 4047728022347

Młotek gumowy 5 kg

- Luzowanie zardzewiałych felg podczas wymiany opon
- Bardzo ciężka wersja do pojazdów użytkowych, rolniczych i przemysłu

Bez efektu odrzutu dzięki umieszczonym wewnątrz kulkom stalowym

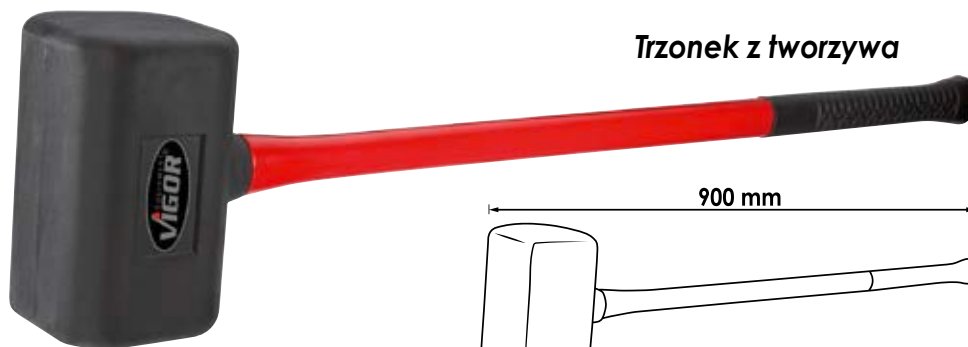

Trzonek z tworzywa

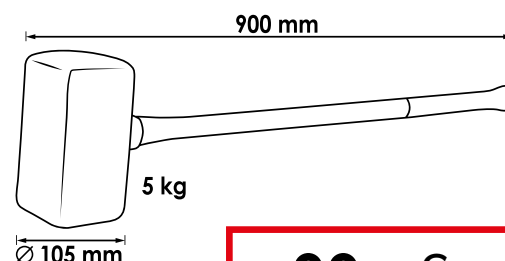

99,- €
netto bez VAT

V1571, EAN 4047728015714

Poziomica do ustawiania poziomu koła kierownicy

- Ustawianie kierownicy podczas pomiaru osi oraz trakcie prac w obszarze kolumny kierownicy
- Szybki montaż
- Prosta regulacja na kierownicy
- Czytelność
- Uniwersalne zastosowanie w pojazdach osobowych, transportowych i ciężarowych
- Korzystając z poziomiczki do ustawiania poziomu koła kierownicy, można uniknąć błędów podczas ustawiania
- Wymagany jest dokładny pomiar osi za pomocą przeznaczonego do tego celu skalibrowanego urządzenia

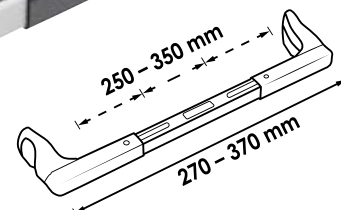

67,- €
netto bez VAT





Ściągacz do ramion wycieraczek do szyb – zestaw	331
Chwytek przyssawkowy	332
Naprawa i zestawy montażowe	333
Nagrzewnica indukcyjna i akcesoria	334–335

Ściągacz do ramion wycieraczek do szyb – zestaw

EQUIPMENT
VIGOR

V2523, EAN 4047728025232

Zestaw ściągaczy do ramion wycieraczek do szyb

- Uniwersalne zastosowanie
- Umożliwia bezproblemowy demontaż wszystkich powszechnie stosowanych ramion wycieraczek
- Optymalne możliwości zastosowania w przypadku zardzewiałych i zakleszczonych ramionach wycieraczek
- Ściągacz odrzućkowy zapewnia maksymalną ochronę zintegrowanych dysz spryskiwaczy



①



②



③



④



⑤



⑥



⑦



⑧



⑨



⑩



⑪



⑫



⑬

	Nr VIGOR	Opis	EAN 4047728+	€
①	V4153	Ściągacz uniwersalny	041539	40,90
②	V4154	Ściągacz odrzućkowy	041546	36,-
③	V4155	Wrzeciono	041553	13,10
④	V4156	Przedłużka wrzeciona	041560	6,50
⑤	V4157	Główka wrzeciona	041577	6,50
⑥	V4159	Tuleja naciągowa 1	041591	13,10
⑦	V4160	Tuleja naciągowa 2	041607	13,10
⑧	V4161	Tuleja naciągowa 3	041614	13,10
⑨	V4162	Tuleja naciągowa 4	041621	13,10
⑩	V4163	Tuleja naciągowa 5	041638	13,10
⑪	V4164	Tuleja naciągowa 6	041645	13,10
⑫	V4165	Tuleja naciągowa 7	041652	13,10
⑬	V4158	Tuleja naciągowa 8	041584	13,10



175,- €
netto
bez VAT

V5531, EAN 4047728055314

Jednoręczny minichwytek przyssawkowy

- Do podnoszenia, noszenia i trzymania
- Ustawianie i zakładanie lusterek
- Obsługa jedną ręką za pomocą dźwigni
- Maksymalna nośność: 8 kg



Z przyciskiem zwalniającym

17,50 €
netto
bez VAT

V2685, EAN 4047728026857

Chwytek przyssawkowy

- Maksymalna nośność: 30 kg



Z uchylnymi głowicami ssącymi

51,50 €
netto
bez VAT

V4193, EAN 4047728041935

Zestaw poduszek powietrznych

- Otwieranie drzwi pojazdów bez powodowania uszkodzeń
- Pozycjonowanie, mocowanie i wyciskanie części karoserii, okładzin wewnętrznych itd.
- Przyrząd do wyrównywania podczas montażu ram okien i drzwi
- Obciążalność maksymalnie 100 kg

Zawór spustowy
Bardzo duża siła nacisku

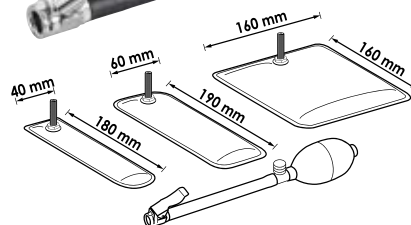

71,50 €
netto
bez VAT



V3551, EAN 4047728035514

Zestaw do naprawy tworzyw sztucznych

- Naprawa i wzmocnianie elementów z tworzyw sztucznych, takich jak pęknięte oprawy lamp i elementy obudowy
- Moc elektryczna: 100-240 V, 50/60 Hz
Maksymalnie do 20 W
- Zawartość:
 - 100 spinek typ V / Ø 0,6 mm
 - 100 spinek typ W / Ø 0,6 mm
 - 100 spinek typ W / Ø 0,8 mm

5

W skład zestawu wchodzi:



Dostępne dodatkowo:

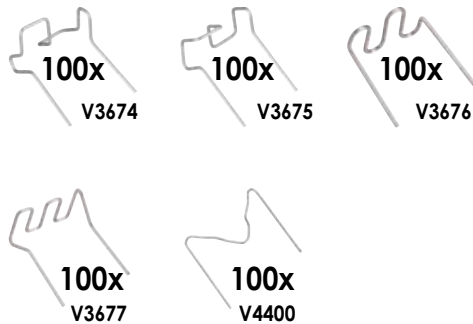

W ciągu kilku minut przywraca elementowi stabilny kształt i przygotowuje go do dalszej obróbki, np. lakierowania lub szpachlowania.

Nr VIGOR	Opis	X	EAN 4047728+	€
V3671	Groty, format V 0,6 mm	100	036719	18,10
V3672	Groty, format W 0,8 mm	100	036726	18,10
V3673	Groty, format W 0,6 mm	100	036733	18,10
V3674	Groty, format F 0,8 mm	100	036740	26,20
V3675	Groty, format S 0,8 mm	100	036757	26,20
V3676	Groty, format U 0,6 mm	100	036764	26,20
V3677	Groty, format U 0,8 mm	100	036771	26,20
V4400	Groty, format M 0,6 mm	100	044004	28,50

Cena za zestaw

255,- €
netto bez VAT



V4891, EAN 4047728048910

Nagrzewnica indukcyjna

- Szybkie i proste usuwanie części poprzez rozgrzewanie
- Wszechstronne zastosowanie przy pracach nad karoserią i pojazdami użytkowymi dzięki obszeremu standardowemu wyposażeniu
- Szybkie i dokładne ogrzewanie dzięki zastosowaniu najnowocześniejszej technologii mikroprocesora
- Łatwy transport dzięki walizce z tworzywa sztucznego
- Zapobieganie przegrzaniu przy zachowaniu wysokiej wydajności dzięki dwóm wentylatorom
- Przewód łączeniowy: 700 mm
- Sterowalne chłodzenie wentylatorów
- Szttywne cewki: ogrzewanie rur, bolców, profili o różnych średnicach
- Elastyczna cewka: do luzowania trudno dostępnych części poprzez zastosowanie specjalnego drutu nawojowego
- Płaskie cewki: do rozgrzewania karoserii i blach, ułatwiają ściąganie naklejek, materiałów uszczelniających itp.
- Sprawdzona technologia tranzystorowa IGBT
- Test zwarcia oraz test jałowy
- Automatyczne dopasowywanie częstotliwości rezonansowej
- Częstotliwość: 25–60 kHz
- Moc: 1,5 kW



Szybkie i dokładne ogrzewanie dzięki zastosowaniu najnowocześniejszej technologii mikroprocesora



Z 4 cewkami

999,- €
netto bez VAT

V4891-1, EAN 4047728049573

Cewka sztywna

- Długość całkowita: 222 mm
- Orientacja pionowa
- Średnica wewnętrzna 19 mm, do maksymalnie M 8

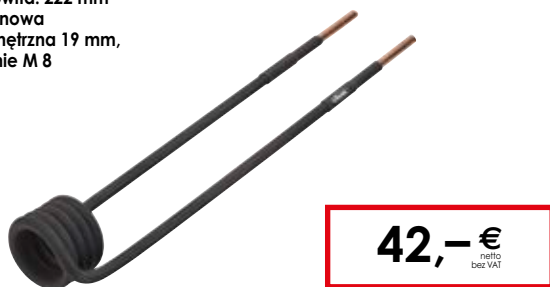

42,- €
netto bez VAT

V4891-2, EAN 4047728049580

Cewka elastyczna

- Długość całkowita: 750 mm
- Elastyczne zastosowanie przy poszczególnych częściach samochodowych
- Do trudno dostępnych miejsc

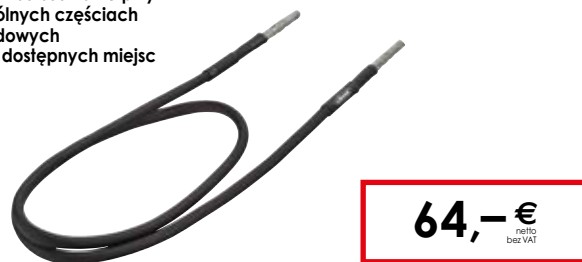

64,- €
netto bez VAT

V4891-3, EAN 4047728049597

Cewka sztywna

- Długość całkowita: 225 mm
- Orientacja pionowa
- Średnica wewnętrzna: 26 mm, do maksymalnie M 12



67,- €
netto bez VAT

V4891-4, EAN 4047728049603

Cewka płaska

- Optymalne do nagrzewania powierzchniowego
- Nagrzewanie płaskich śrub
- Długość całkowita: 227 mm
- Średnica wewnętrzna: 24 mm, średnica zewnętrzna: 45 mm



47,- €
netto bez VAT

V4891/6, EAN 4047728062206

Zestaw dodatkowy cewek indukcyjnych

- Zestaw składający się z następujących elementów:
 - V4891-5 (cewka skupiająca, do ogrzewania punktowego)
 - V4891-6 (cewka sztywna)
 - V4891-7 (cewka sztywna)
 - V4891-8 (cewka elastyczna, osłona ceramiczna)
 - V4891-9 (cewka sztywna)
 - V4891-10 (cewka sztywna, boczna)



6

360,- €
netto bez VAT

V4891-5, EAN 4047728062152

Cewka skupiająca, do ogrzewania punktowego

- Do ogrzewania części niedostępnych za pomocą cewek standardowych
- Cewka do precyzyjnego ogrzewania, do skupiania energii
- Podczas podgrzewania należy zachować odstęp około 2-4 mm od przedmiotu obrabianego, aby uniknąć uszkodzeń cewki
- Długość całkowita: 210 mm



79,- €
netto bez VAT

V4891-6, EAN 4047728062169

Cewka sztywna

- Długość całkowita: 220 mm
- Orientacja pionowa
- Średnica wewnętrzna 15 mm, do maksymalnie M 6

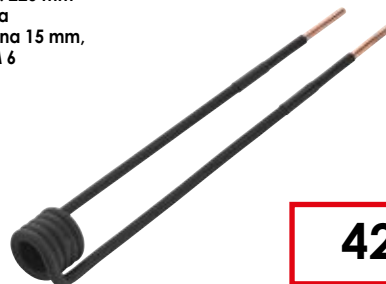

42,- €
netto bez VAT

V4891-7, EAN 4047728062176

Cewka sztywna

- Długość całkowita: 240 mm
- Orientacja pozioma
- Średnica wewnętrzna 45 mm, do maksymalnie M 22

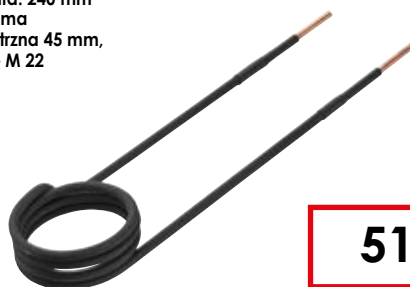

51,50 €
netto bez VAT

V4891-8, EAN 4047728062183

Cewka elastyczna, osłona ceramiczna

- Długość całkowita: 800 mm
- Większa odporność na temperaturę
- Powłoka ceramiczna przedłuża żywotność cewki
- Samoustawiający się odstęp przy mniejszych częściach



105,- €
netto bez VAT

V4891-9, EAN 4047728062190

Cewka sztywna

- Długość całkowita: 220 mm
- Orientacja pionowa
- Średnica wewnętrzna 45 mm, do maksymalnie M 22



51,50 €
netto bez VAT

V4891-10, EAN 4047728062343

Cewka sztywna, boczna

- Długość całkowita: 230 mm
- Orientacja pozioma
- Średnica wewnętrzna 23 mm, do maksymalnie M 10



57,- €
netto bez VAT

V2683, EAN 4047728026833

Narzędzie do drążków kierowniczych

- Fachowa i szybka wymiana przegubów osiowych drążków w samochodach osobowych i lekkich pojazdach użytkowych
- Do końcówek drążków kierowniczych \varnothing 35–45 mm



**Wałeczki metalowe
SW 27 mm**

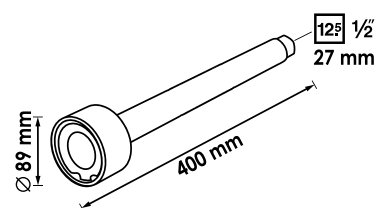

125,- €
netto
bez VAT



V2684, EAN 4047728026840

Narzędzie do drążków kierowniczych

- Fachowa i szybka wymiana przegubów osiowych drążków w samochodach osobowych i lekkich pojazdach użytkowych
- Do końcówek drążków kierowniczych \varnothing 28–35 mm



**Wałeczki metalowe
SW 27 mm**



**SUV
Van**

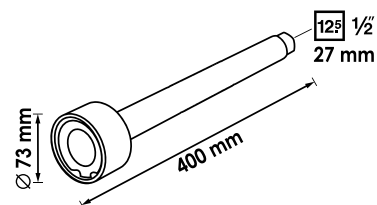

125,- €
netto
bez VAT

V3863, EAN 4047728038638

Zestaw narzędzi montażowych do amortyzatorów

- Demontaż/montaż amortyzatorów ze sprężyną oporową
- Mocowanie w końcowej pozycji blokady za pomocą elementów zaciskowych w kształcie litery V, bez powodowania uszkodzeń
- Do pojazdów: BMW · FIAT · FORD · MERCEDES-BENZ · NISSAN · PEUGEOT · TOYOTA
- Zawartość zestawu:
 - Specjalny korpus
 - Wytrzymały trzpień z gwintem M 12 ze specjalnym gniazdem
 - Uniwersalny element zaciskowy z plastikowymi wkładkami w kształcie litery V

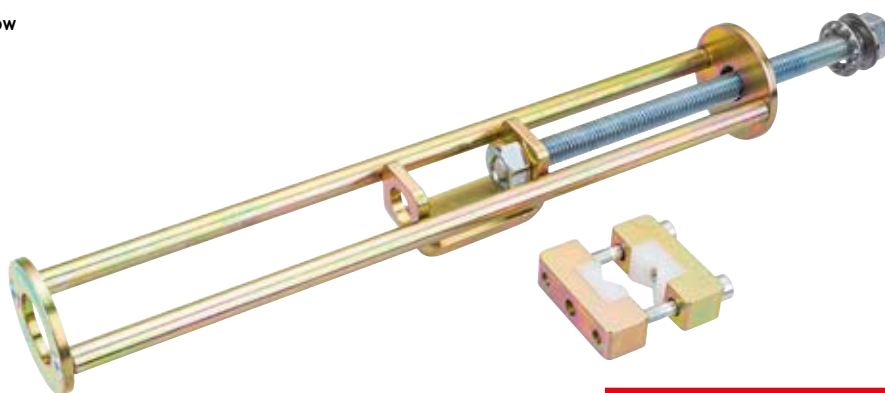

259,- €
netto bez VAT



V3661, EAN 4047728036610
Uniwersalne szczęki mocujące z okładziną z tworzywa



102,- €
netto bez VAT

V4126, EAN 4047728041263

Zestaw narzędzi do demontażu śrub zaciskowych osi czterowahaczowych VAG

- Odkręcanie śruby zaciskowej osi czterowahaczowej
- W pojazdach VAG, np. AUDI A4 · A6 itd.
- Stosowane także przy aluminiowych czopach osi
- Zawartość:
 - 3 wiertła o wysokiej wydajności (HSS kobalt), rozmiar: 6 · 8,5 · 10 mm
 - 1 pałak wyciskowy
 - 1 wybijak



Wiercenie z maks.
prędkością 600 obr./min



415,- €
netto bez VAT

Nr VIGOR	Opis	EAN 4047728+	€
V4248	Wiertło HSS 6 mm	042482	31,10
V4249	Wiertło HSS 8,5 mm	042499	48,-
V4250	Wiertło HSS 10 mm	042505	31,10

V4636, EAN 4047728**046367**

Ściągacz do pierścieni wewnętrznych łożysk

- Uniwersalne zastosowanie do wszystkich typów pojazdów
- Do pierścieni wewnętrznych łożysk z zakresem mocowania 40–60 mm
- Dzięki dopasowanej konstrukcji również do modeli z koszyczkiem ABS, np. VW Golf 4
- Słózkowo ukształtowana śruba naprężająca zapewnia równomierne rozłożenie siły naprężającej
- Do pierścieni wewnętrznych łożyska przylegających bezpośrednio do piasty



Rozwartość 22 mm

SW 36 mm

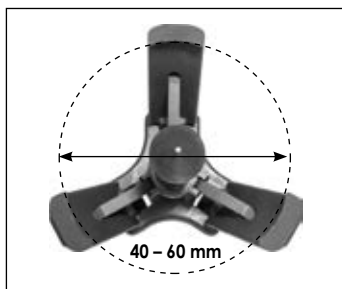

259,- €
netto
bez VAT

V6452, EAN 4047728064521

Zestaw narzędzi do amortyzatorów

- Profesjonalne przeprowadzanie prac naprawczych przy amortyzatorach teleskopowych (przytrzymywanie tłoczyska podczas demontażu i montażu)
- Przekręcanie nakrętki amortyzatora na łożysku kopułowym
- Do najpopularniejszych typów pojazdów
- Zawartość:
 - Otwarta grzechołka zapadkowa, SW 21 mm, 12-kątna
 - Otwarte klucze nasadowe 6-kątne: 12,5 = 1/2", SW 16 · 17 · 18 · 19 · 21 · 22 · 24 mm
 - 12,5 = 1/2" klucz nasadowy trzpieniowy, SW 6 · 7 · 8 mm
 - 12,5 = 1/2" przedłużka: 250 mm
 - 12,5 = 1/2" klucze nasadowe, owalne 5x8 mm, 6x8 mm



14

NOWOŚĆ

172,- €
netto
bez VAT

V6956, EAN 4047728069564

Łyżka uniwersalna do osi

- Fachowy demontaż i montaż elementów osi bez powodowania uszkodzeń, np. przegubów kulowych i wahaczy poprzecznych
- Regulacja łańcucha umożliwia uniwersalne zastosowanie i dostosowanie do różnych wymiarów oraz sytuacji
- Zastosowane wrzeciono o wysokiej jakości zapewnia pracę bez użycia siły oraz duże przenoszenie siły
- Bezpośrednie zastosowanie w pojeździe bez pomocy drugiej osoby
- Powierzchnia oporowa z izolacją gumową zapewnia bezpieczne utrzymanie na pojeździe
- Obsługa za pomocą grzechołki zapadkowej lub pneumatycznej



NOWOŚĆ

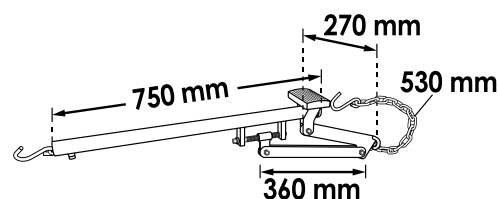
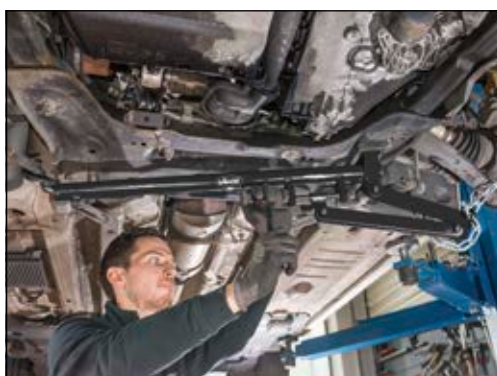

249,- €
netto
bez VAT



V4642, EAN 4047728046428

Ściągacz do wału przegubowego, uniwersalny

- Prawidłowy demontaż przegubów homokinetycznych oraz kołnierzy gumowych wału napędowego
- Bardzo szeroka rama, również do dużych przegubów

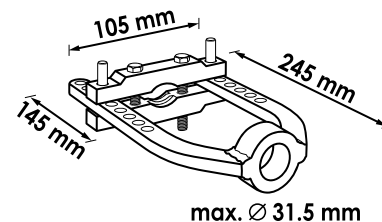

Specjalnie ukształtowane szczęki mocujące zapewniają bezpieczne przytrzymanie wału napędowego

102,- €
netto bez VAT

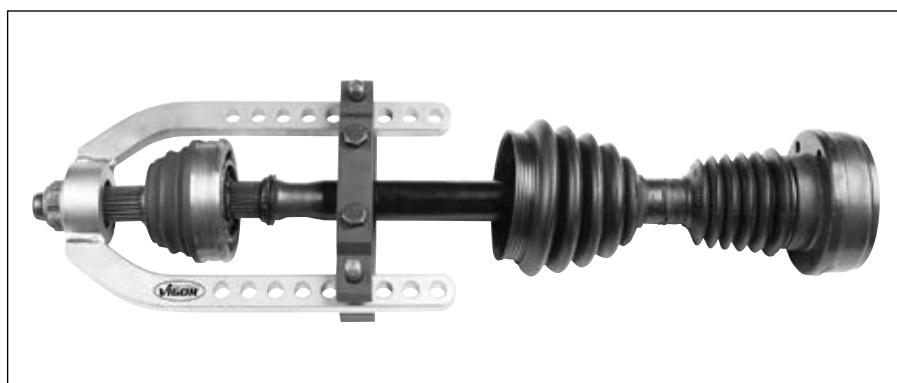

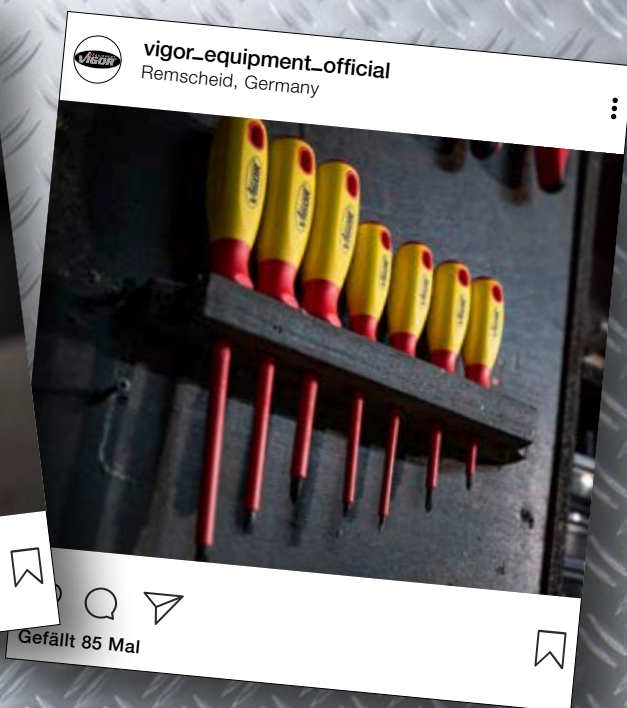

Śledź nas na Instagram



Aktualne informacje na temat naszych produktów, targów i konkursów oraz ciekawostki nieznane szerszemu gronu odbiorców.

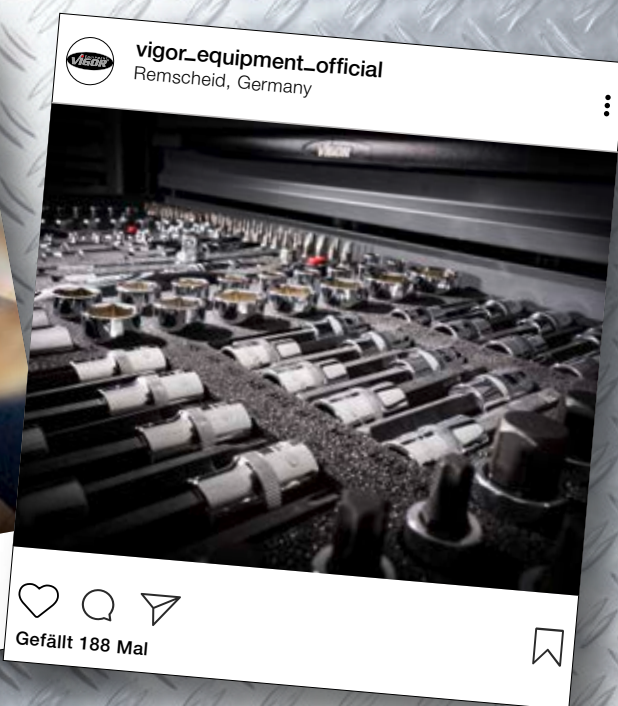



Narzędzie specjalne do zawieszenia pojazdów mechanicznych/użytkowych



Narzędzie specjalne do zawieszenia pojazdów mechanicznych/użytkowych

Cylinder ciśnieniowy dwustronnego działania	344-346
Akcesoria do cylindrów	347-350
Narzędzia do napędu mechanicznego	351-352 376-378
Pompy hydrauliczne	353
Zestawy narzędzi do standardowych łożysk koła	354-356
Zestawy narzędzi do kompaktowych łożysk kół	357
Zestawy narzędzi do przykręcanych kompaktowych łożysk koła	358-364
Zestawy narzędzi do piast kół z 6 i 8 sworzniami	365
Zestawy narzędzi do wałów napędowych	366
Skrzynki na narzędzia Multibox	367-375
Zestawy narzędzi do łożysk i tulei	379-392
Ściągacz do sprężyn	393-395
Mobilne stoły warsztatowe z asortymentem narzędzi specjalnych	396-399
Specjalne wkładki z miękkiej pianki	400-403
Zestawy narzędzi do pojazdów użytkowych	404-415



V2873, EAN 4047728028738

Siłownik hydrauliczny dwustronnego działania 8,5 tony

- Stosowany w warunkach ograniczonej przestrzeni
- Przesławialny drąg naciskowy
- \approx 1,8 kg

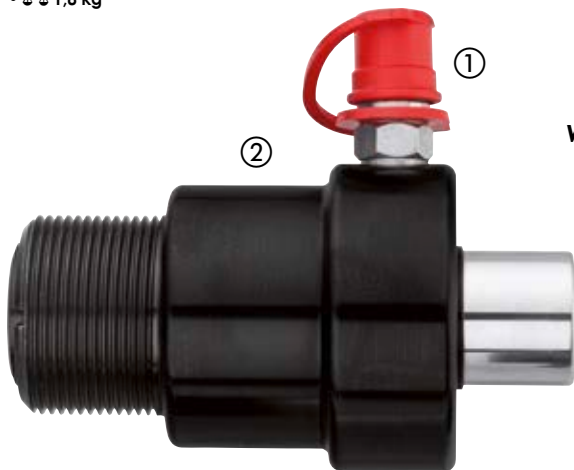

Automatyczne wycofanie tłoka

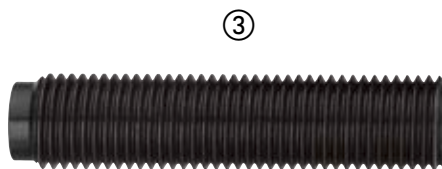

	Nr VIGOR	Opis	mm	X	EAN 4047728+	€
①	V3012	Hydrauliczna złączka (CEJN)	-	1	030120	62,-
②	V3009	Siłownik hydrauliczny 8,5 tony	-	1	030090	470,-
③	V3011	Regulowany drąg naciskowy M22	100	1	030113	64,-
④	V3010	Korpus uderowy z pierścieniem uszczelniającym	-	1	030106	53,-

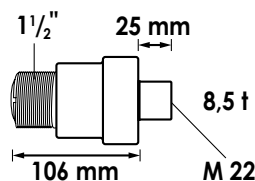

460,- €
netto bez VAT

V2869, EAN 4047728028691

Siłownik hydrauliczny jednostronnego działania (ściskanie) 14 ton

- Specjalnie do zastosowania z kabląkiem naciskowym V2885 i V2858
- \approx 2,5 kg

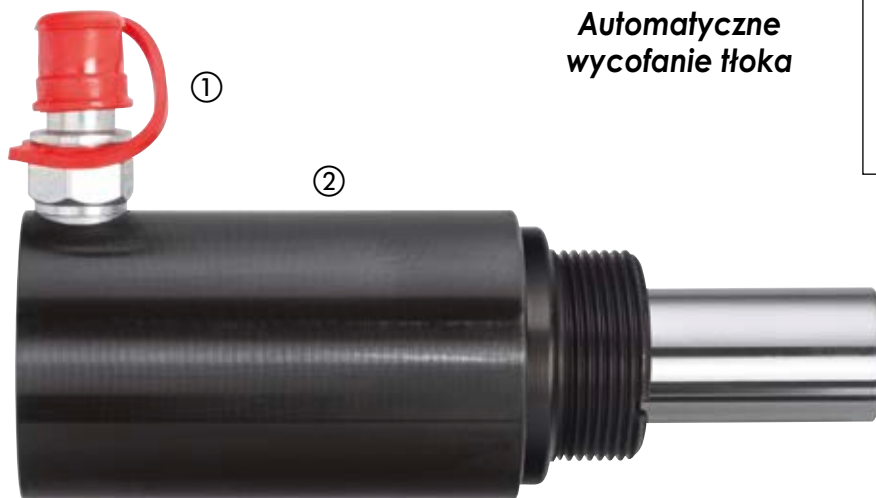

Automatyczne wycofanie tłoka

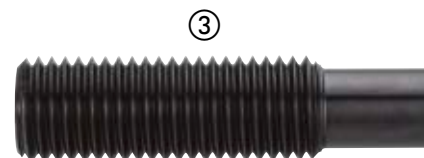
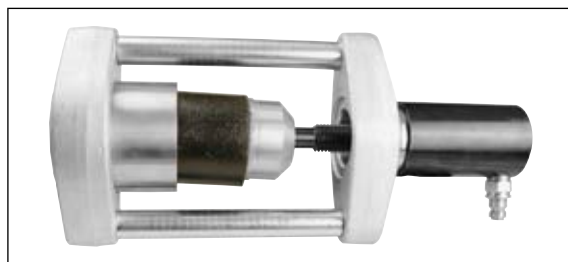

	Nr VIGOR	Opis	mm	X	EAN 4047728+	€
①	V3128	Hydrauliczna złączka (CEJN)	-	1	031288	77,35
②	V3217	Siłownik hydrauliczny 14 ton	-	1	032179	405,-
③	V3124	Regulowany drąg naciskowy M24	92	1	031240	68,-

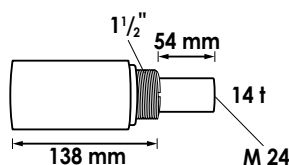

410,- €
netto bez VAT

Cylinder ciśnieniowy dwustronnego działania

EQUIPMENT
VIGOR

V4551, EAN 4047728**045513**

Siłownik hydrauliczny dwustronnego działania 18 ton

- Automatyczne wycofanie tłoka
- Zastosowanie ze wszystkimi narzędziami do pojazdów osobowych i ciężkimi M 10–M 22 z odpowiednią redukcją
- Nacisk cylindra hydraulicznego można wspomagać efektem uderzenia z użyciem korpusu uderowego
- Zastosowanie: np. wyciskanie zapieczonych rdzą wałów napędowych
- \approx 2,8 kg



**Bardzo lekkie:
tylko 2,8 kg**

	Nr VIGOR	Opis	mm	X	EAN 4047728+	€
①	V3128	Hydrauliczna złączka (CEJN)	-	1	031288	77,35
②	V4552	Cylinder hydrauliczny 18 ton bez wyposażenia	-	1	045520	605,15
③	V3125	Pierścień ochronny do gwintu 1-1/2"	-	1	031257	37,80
④	V3127	Cięgło M18/M22	250	1	031271	63,05
⑤	V3123	Króciec naciskowy M24x3 mm	-	1	031233	26,35
⑥	V4568	Regulowany drążek naciskowy 92 mm, M24	92	1	045681	59,55
⑦	V4553	Oś naciskowa	-	1	045537	10,20
⑧	V3126	Nakrętka kołnierзова M18	-	1	031264	37,80
⑨	V3018	Korpus uderowy M22x2,5 mm	-	1	030182	80,-
⑩	V3129	Regulowany element dociskowy M24	132	1	031295	68,60

Automatyczne wycofanie tłoka

SUV
Van



10



V2854, EAN 4047728**028547**

Siłownik hydrauliczny dwustronnego działania 22 tony

- Zastosowanie ze wszystkimi narzędziami do pojazdów osobowych i ciężkimi M 10–M 22 z odpowiednią redukcją
- Nacisk cylindra hydraulicznego można wspomagać efektem uderzenia z użyciem korpusu uderowego
- Zastosowanie: np. wyciskanie zapieczonych rdzą wałów napędowych
- \approx 4,7 kg



	Nr VIGOR	Opis	mm	X	EAN 4047728+	€
①	V3128	Hydrauliczna złączka (CEJN)	-	1	031288	77,35
②	V3199	Siłownik hydrauliczny 22 tony	-	1	031998	675,-
③	V3125	Pierścień ochronny do gwintu 1-1/2"	-	1	031257	37,80
④	V3127	Cięgło M18/M22	250	1	031271	63,05
⑤	V3126	Nakrętka kołnierзова M18	-	1	031264	37,80
⑥	V3124	Regulowany drążek naciskowy M24	92	1	031240	68,-
⑦	V3134	Oś naciskowa M24x3 mm	151	1	031349	72,20
⑧	V3123	Króciec naciskowy M24x3 mm	-	1	031233	26,35
⑨	V3018	Korpus uderowy M22x2,5 mm	-	1	030182	80,-
⑩	V3130	Regulowany element dociskowy M24	109	1	031301	68,60

Automatyczne wycofanie tłoka

SUV
Van



10

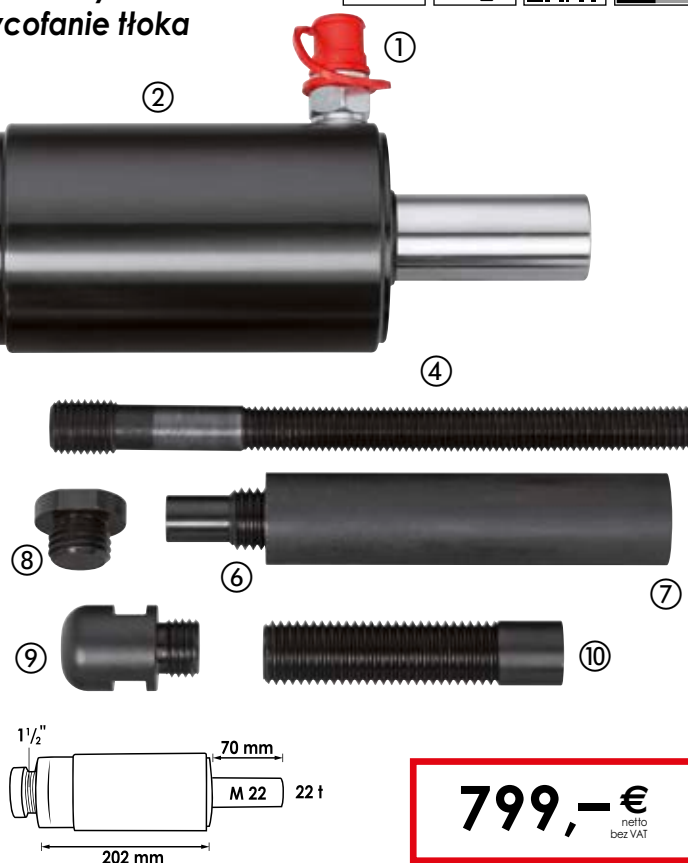

V2874, EAN 4047728**028745**

Siłownik hydrauliczny dwustronnego działania 32 tony

- Do stosowania w warsztatach samochodowych oraz do pojazdów dostawczych
- Nacisk cylindra hydraulicznego można wspomagać efektem uderu z użyciem korpusu uderowego
- Z prawidłowym adapterem mogą być stosowane ciągiła od M 10 do M 22
- \pm 8,3 kg



Automatyczne wycofanie tłoka

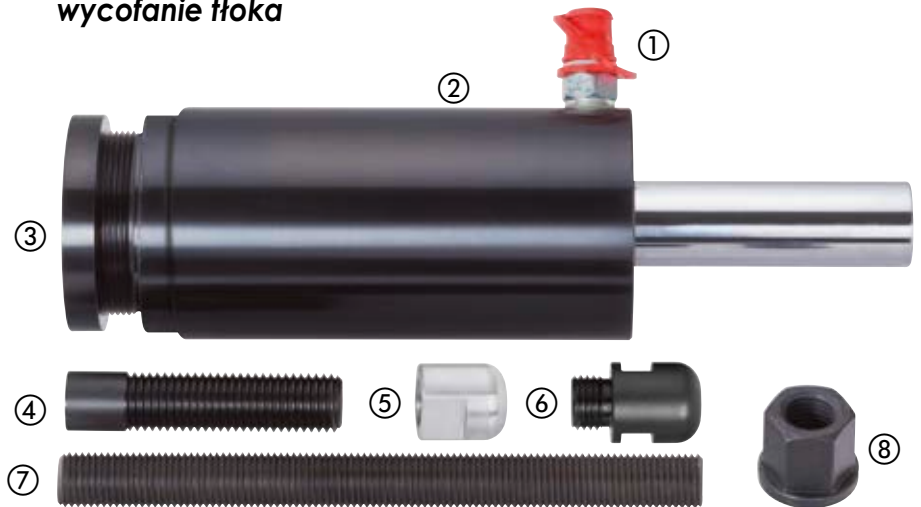

	Nr VIGOR	Opis	mm		EAN 4047728+	€
①	V3128	Hydrauliczna złączka (CEJN)	-	1	031288	77,35
②	V3216	Siłownik hydrauliczny 32 tony	-	1	032162	908,65
③	V3131	Pierścień ochronny do gwintu 2,5	-	1	031318	53,35
④	V3130	Regulowany element dociskowy M24	109	1	031301	68,60
⑤	V3092	Nakrętka uderowa M22	-	1	030922	79,10
⑥	V3018	Korpus uderowy M22x2,5 mm	-	1	030182	80,-
⑦	V3133	Cięgło M22	250	1	031332	56,15
⑧	V3132	Nakrętka kołnierzowa M22	-	1	031325	51,60

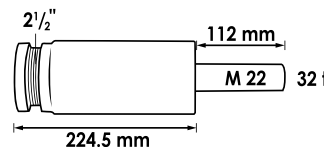

1.030,- €
netto bez VAT

V4229, EAN 4047728**042291**

Siłownik hydrauliczny dwustronnego działania 45 ton

- Do stosowania w warsztatach dla pojazdów użytkowych
- Nacisk cylindra hydraulicznego można wspomagać efektem uderu z użyciem korpusu uderowego
- Automatyczne wycofanie tłoka
- \pm 11,3 kg



Automatyczne wycofanie tłoka

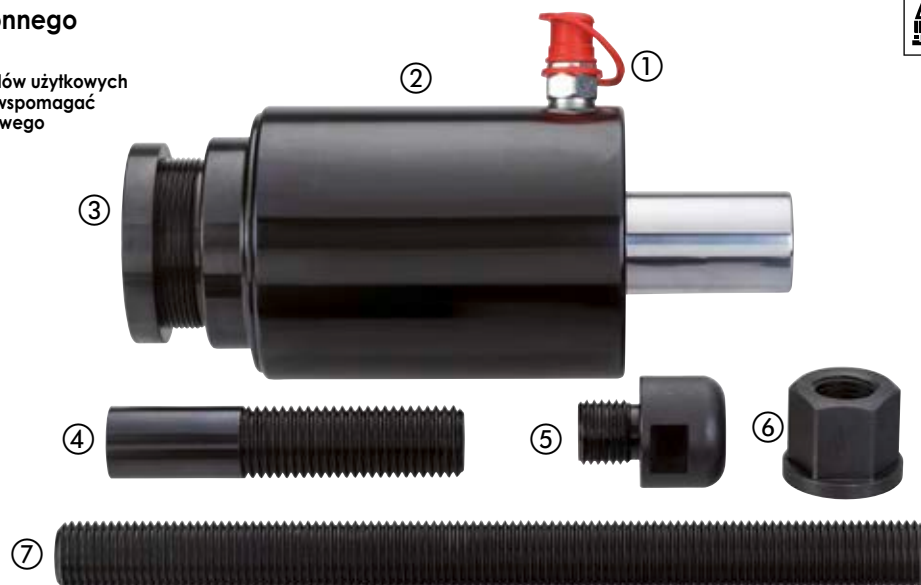

	Nr VIGOR	Opis	mm		EAN 4047728+	€
①	V3128	Hydrauliczna złączka (CEJN)	-	1	031288	77,35
②	V4242	Cylinder hydrauliczny 45 ton	-	1	042420	1.419,15
③	V3131	Pierścień ochronny do gwintu 2,5	-	1	031318	53,35
④	V4251	Regulowany element dociskowy M30	145	1	042512	142,05
⑤	V4254	Korpus uderowy M27	-	1	042543	82,60
⑥	V4252	Nakrętka kołnierzowa M27	-	1	042529	108,95
⑦	V4253	Cięgło M27	330	1	042536	108,95

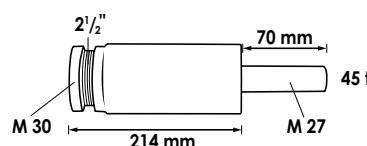

1.550,- €
netto bez VAT

V4218, EAN 4047728042185

Zestaw mocowań do cylindrów hydraulicznych

- Zastosowanie jako uchwyt ręczny albo z podnośnikiem przekładniowym
- Do wszystkich powszechnie stosowanych podnośników przekładniowych o średnicy 25 i 30 mm
- Do siłowników hydraulicznych V2869 (14 ton) · V2855 (16 ton) · V4551 (18 ton) · V2854 (22 tony) · V2874 (32 tony)
- Także do cylindrów hydraulicznych o średnicy 65–100 mm (np. Paschke, Klann)
- Bezproblemowe ustawianie i mocowanie cylindra hydraulicznego umożliwia elastyczną i szybką obsługę podczas pracy bezpośrednio na pojeździe



	Nr VIGOR	Opis	X	EAN 4047728+	€
①	V4244	Opaska zaciskowa Ø 70 mm	1	042444	16,60
②	V4245	Opaska zaciskowa Ø 85 mm	1	042451	16,60
③	V4246	Opaska zaciskowa Ø 100 mm	1	042468	16,60
④	V4243	Podparcie bez obejmy do V4218	1	042437	199,-

205,- €
netto bez VAT

V3207, EAN 4047728032070

Zestaw do drągów gwintowanych, nakrętek kołnierzowych i adapterów

	Nr VIGOR	Opis	mm	X	EAN 4047728+	€
①	V3210	Cięgło M10	150	1	032100	34,50
②	V3220	Cięgło M12	250	1	032209	34,50
③	V3136	Cięgło M14	250	1	031363	44,80
④	V3127	Cięgło M18/M22	250	1	031271	63,05
⑤	V3133	Cięgło M22	250	1	031332	56,15
⑥	V3209	Adapter M22–M10	-	1	032094	34,50
⑦	V3219	Adapter M22–M12	-	1	032193	34,50
⑧	V3135	Adapter M22–M14	-	1	031356	34,30
⑨	V3275	Nakrętka kołnierzowa M10	-	1	032759	17,50
⑩	V3208	Nakrętka kołnierzowa M12	-	1	032087	30,-
⑪	V3137	Nakrętka kołnierzowa M14	-	2	031370	34,30
⑫	V3126	Nakrętka kołnierzowa M18	-	1	031264	37,80
⑬	V3132	Nakrętka kołnierzowa M22	-	1	031325	51,60

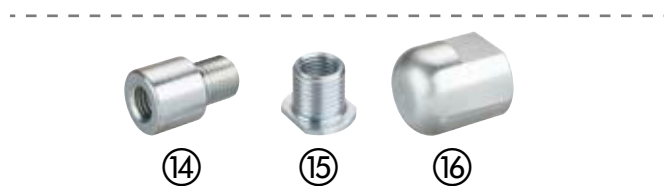
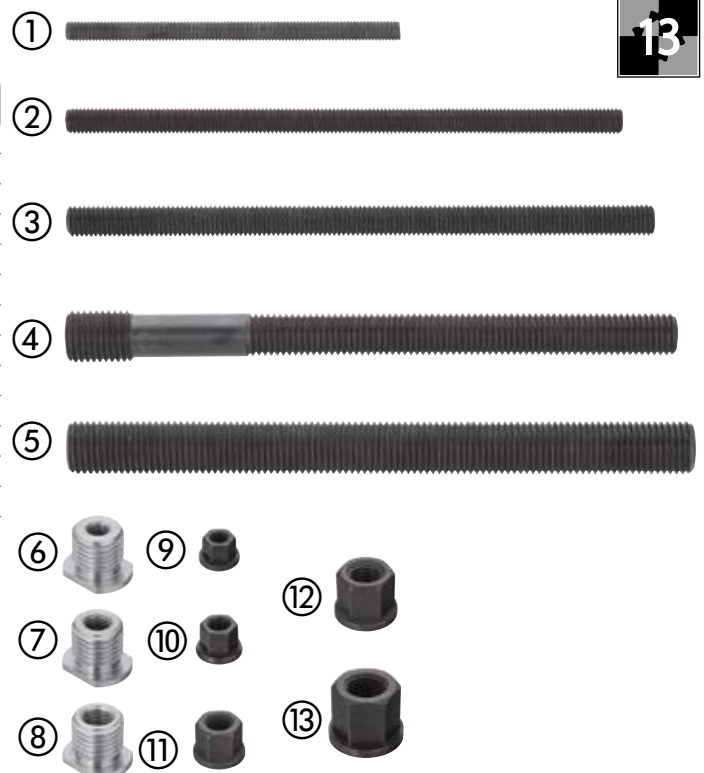

	Nr VIGOR	Opis	EAN 4047728+	€
⑭	V4596	Adapter M18–M22	045964	71,60*
⑮	V4597	Adapter M27–M22	045971	22,-*
⑯	V4342	Nakrętka udarowa M18	043427	80,-*

* Nie wchodzą w skład zestawu

456,60 €
netto bez VAT

V2850, EAN 4047728028509

Adapter

- Dostosowanie cylindra hydraulicznego firmy Klann 17 ton do narzędzia specjalnego VIGOR
- Adapter 2 1/4" - 14 UNS (gwint firmy Klann) na 1 1/2"



65,- €
netto
bez VAT

V2851, EAN 4047728028516

Adapter

- Dostosowanie cylindra hydraulicznego VIGOR (od 8,5 tony do 22 ton) do narzędzia specjalnego KLANN
- Adapter 2 1/4" - 14 UNS (gwint firmy Klann) na 1 1/2"

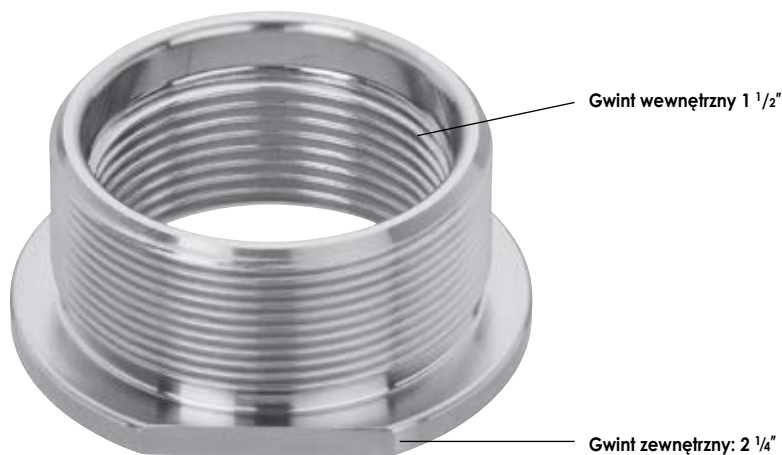

55,- €
netto
bez VAT

V2910, EAN 4047728029100

Adapter

- Dostosowanie cylindra hydraulicznego 16 ton (V2855) i 22 tony (V2854) do narzędzi specjalnych VIGOR z gwintem 1 1/2"
- Adapter 1 1/2" na 2 1/2" - 11 UN

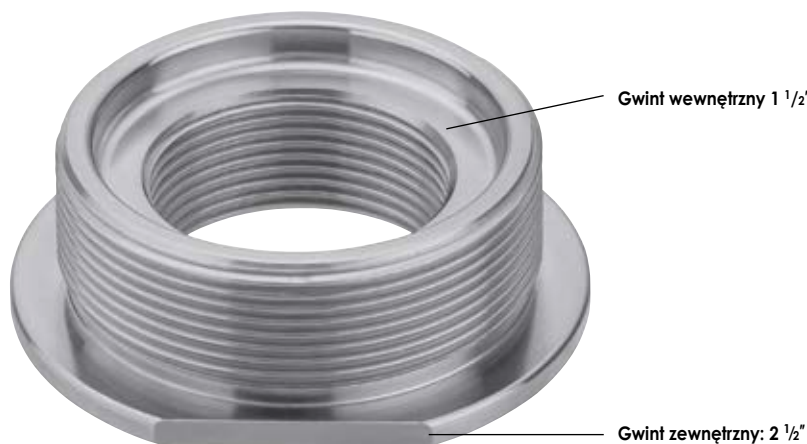

55,- €
netto
bez VAT

V3869, EAN 4047728**038690**

Adapter

- Dostosowanie cylindra hydraulicznego VIGOR do narzędzia specjalnego firmy Paschke
- Adapter M 68x2 mm (gwint Paschke) na 1 1/2"

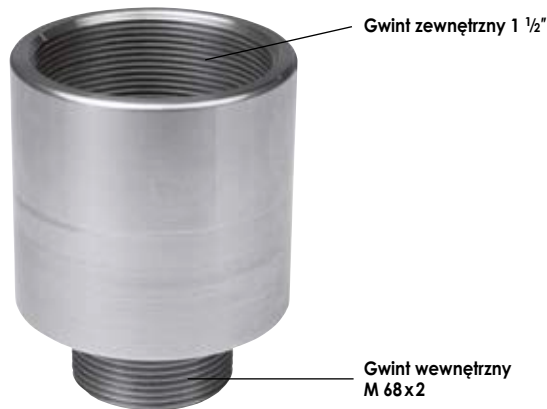

55,- €
netto
bez VAT

V3870, EAN 4047728**038706**

Adapter

- Dostosowanie cylindra hydraulicznego Paschke do narzędzi specjalnych VIGOR
- Adapter M 68x2 mm (gwint Paschke) na 1 1/2"-11"

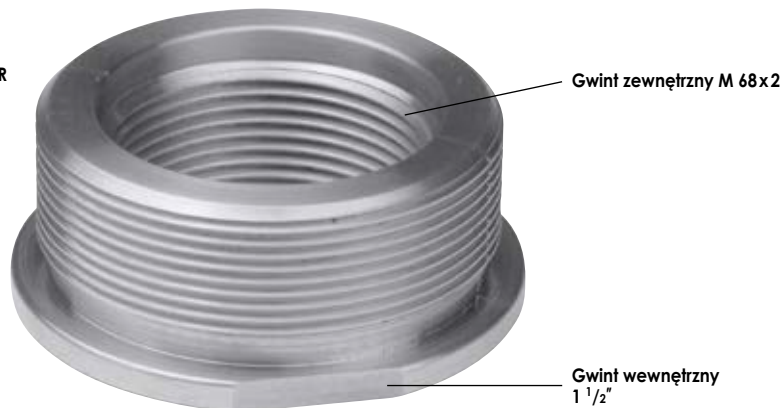

65,- €
netto
bez VAT

V4220, EAN 4047728**042208**

Adapter

- Dostosowanie cylindra hydraulicznego firmy Klann 28 ton do narzędzia specjalnego VIGOR
- Adapter 2 3/4"-14 UNS (gwint firmy Klann) na 2 1/2"

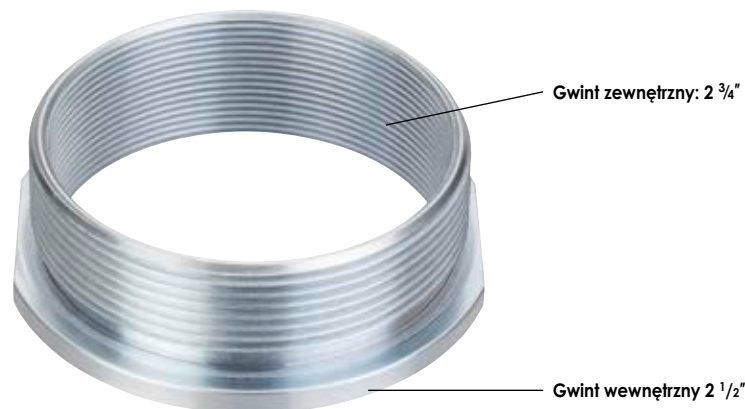

55,- €
netto
bez VAT

V3582, EAN 4047728**035828**

Zabezpieczenie przed zakleszczeniem

- Ochrona przy pracach z cylindrami hydraulicznymi w połączeniu z narzędziami specjalnymi



219,- €
netto
bez VAT



V3612, EAN 4047728036122

Manometr

- Przyłącze i złączka do bezpośredniego połączenia wszystkich pomp hydraulicznych VIGOR
- Dane maksymalnego zakresu ciśnienia siłowników hydraulicznych znajdują się w instrukcji obsługi.



285,- €
netto
bez VAT

V6592, EAN 4047728065924

Adapter 3/8" gwint zewnętrzny, na CEJN//pompe

- Dostosowanie np. pomp hydraulicznych firm Klann albo Sauer do przyłącza CEJN
- Szybkie i proste połączenie
- Szczelne, bez strat oleju
- Chroni przed wnikaniem powietrza do układu
- Przyłącza CEJN są mniejsze niż tradycyjne połączenia – do ograniczonych przestrzeni
- Elastyczne; umożliwia łatwą blokadę bez naprężeń

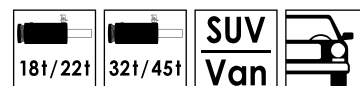

49,- €
netto
bez VAT

V6591, EAN 4047728065917

Adapter 3/8" gwint zewnętrzny, na CEJN/cylinder

- Dostosowanie np. cylindrów hydraulicznych firm Klann albo Sauer do przyłącza CEJN
- Szybkie i proste połączenie
- Szczelne, bez strat oleju
- Chroni przed wnikaniem powietrza do układu
- Przyłącza CEJN są mniejsze niż tradycyjne połączenia – do ograniczonych przestrzeni
- Elastyczne; umożliwia łatwą blokadę bez naprężeń

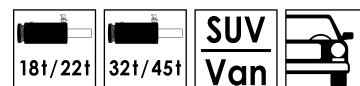

49,- €
netto
bez VAT

V2853, EAN 4047728028530

Zestaw wrzecion, mechaniczny

- Wrzeciono mechaniczne do zestawów narzędzi · V2865 · V2845 · V2848 · V2860 · V2870 · V4491 · V4629 · V2860 · V3731 i V3732
- Długość 330 mm wystarcza do wykonania niemal wszystkich koniecznych prac

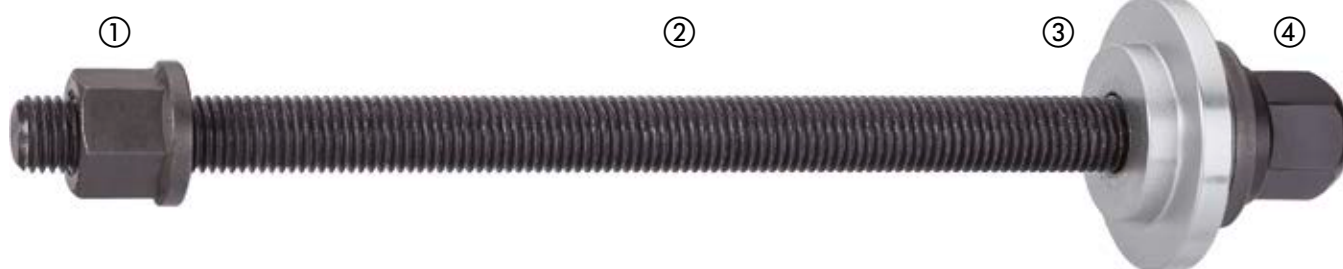
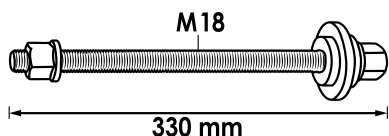

	Nr VIGOR	Opis	l mm	X	EAN 4047728+	€
①	V3126	Nakrętka kołnierzowa M18	-	1	031264	37,80
②	V3008	Cięgło z nakrętką kołnierzową M18	330	1	030083	109,-
③	V3206	Podkładka	-	1	032063	16,-
④	V3205	Podkładka dociskowa	-	1	032056	90,-

215,- €
netto bez VAT

V4699, EAN 4047728046992

Zestaw sworzni dociskowych, ręcznych

- Ręczny zestaw sworzni dociskowych do mechanicznego uruchamiania narzędzi specjalnych
- W zestawie znajdują się cztery sworznie dociskowe o różnej długości, które umożliwiają użycie różnych narzędzi
- Zastosowanie z V3072 · V2858 · V3147 · V3649 · V3148 · V2885 · V2920 i V2937
- Sworznie i adapter są zaprojektowane specjalnie dla napędu obsługiwane pneumatycznie, dzięki czemu możliwa jest na przykład praca z kluczem udarowym o momencie dokręcającym do 1000 Nm
- Efektywne przenoszenie siły sworznia wynosi maksymalnie 15 ton
- W przypadku częstych prac z przegubami wahacza, tulejami oraz wałami napędowymi zaleca się stosowanie siłownika hydraulicznego 8,5-22 ton



310,- €
netto bez VAT



	Nr VIGOR	Opis	X	EAN 4047728+	€
①	V4699-3	Tarcza Ø 18,8x3 mm (4 szt.)	1	047029	49,65*
②	V4699-4	Oś dociskowa 50x Ø 19 mm	1	047036	32,05
③	V4699-5	Oś dociskowa 85x Ø 19 mm	1	047043	32,05
④	V4699-6	Oś dociskowa 56x Ø 24 mm	1	047050	32,05
⑤	V4699-7	Oś dociskowa 100x Ø 24 mm	1	047067	43,25
⑥	V4699-1	Wrzeciono dociskowe M 30 190 mm	1	047005	152,95
⑦	V4699-2	Adapter 1 1/2" - M 30	1	047012	65,90

* Cena za zestaw



V2867, EAN 4047728**028677**

Narzędzie do pierścieni zabezpieczających

- Ułatwiony demontaż często całkowicie zardzewiałych wewnętrznych pierścieni zabezpieczających na łożyskach kół
- Wyżłobienia na śrubie nastawczej do grzechotki 6,3 = 1/4" dla uzyskania maksymalnej siły i szybkiego demontażu
- Do samochodów osobowych, dostawczych i ciężarowych
- Wyjątkowa konstrukcja umożliwia uzyskanie prawidłowego kąta kołków niezależnie od wielkości pierścienia zabezpieczającego
- Bardzo łatwa wymiana końcówek



Zakres mocowania:
5-95 mm



145,- €
netto
bez VAT



Trzpień zamienne do V2867

Nr VIGOR	Opis		EAN 4047728+	€
V2992	Trzpień Ø 2,5 mm	4	029926	28,90*
V2993	Trzpień Ø 3,0 mm	4	029933	28,90*
V2994	Trzpień Ø 3,5 mm	4	029940	28,90*

* Cena za zestaw

V2927, EAN 4047728**029278**

Skrobak

- Usuwanie rdzy na zewnętrznej krawędzi tarczy hamulcowej oraz nałożu na zacisku w hamulcu tarczowym
- Zalecenie: do obracania tarczy hamulcowej podczas czyszczenia używać dźwigni V2928



55,30 €
netto
bez VAT

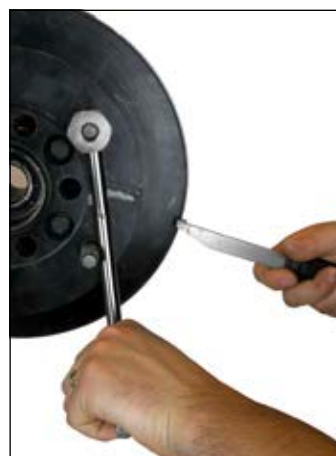

V2928, EAN 4047728**029285**

Korba do tarcz hamulcowych

- Usuwanie rdzy przy rancie zewnętrznym
- Obracanie tarczą hamulcową podczas używania skrobaka V2927



27,30 €
netto
bez VAT

V2846, EAN 4047728**028462**

Pompa hydrauliczna, pneumatyczna

- Do wszystkich cylindrów hydraulicznych
- Wraz ze wskaźnikiem poziomu oleju

Wersja z manometrem

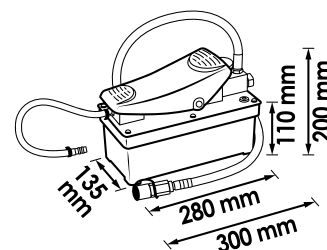
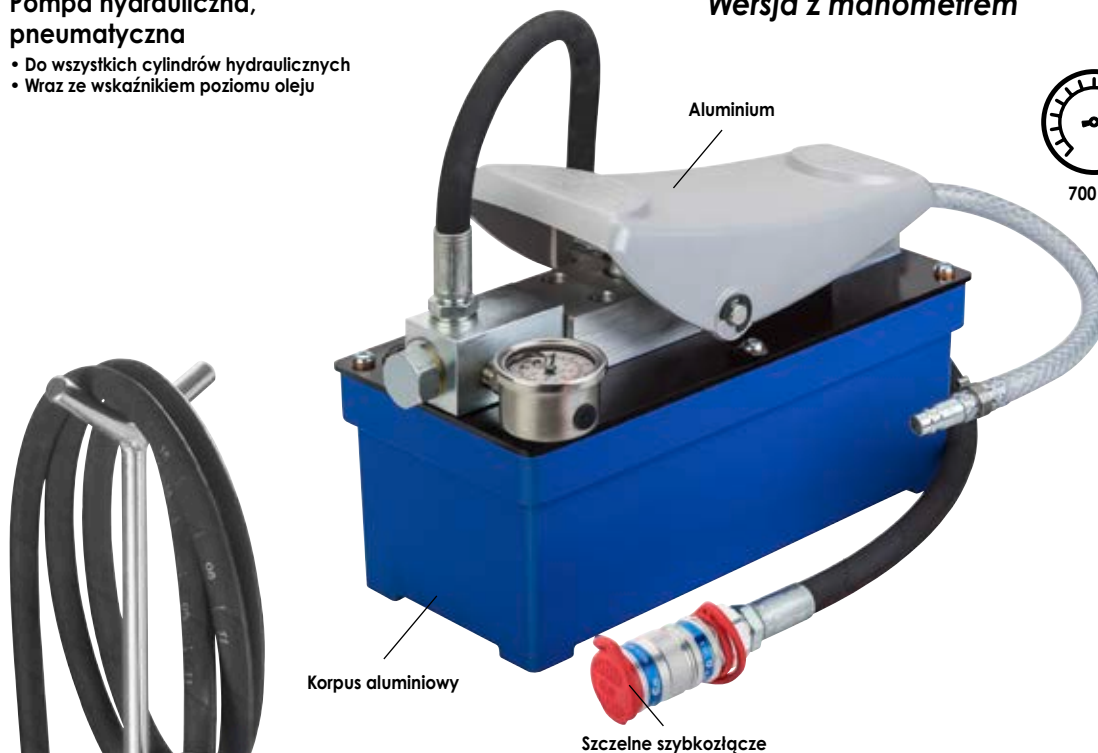

Nr VIGOR	Opis		EAN 4047728+	€
V3120	Wąż hydrauliczny	1	031202	170,55
V3141	Szybkozłącze (CEJN)	1	031417	125,-
V4255	Manometr	1	042550	76,-

725,- €
netto bez VAT

V2847, EAN 4047728**028479**

Hydrauliczna pompa nożna

- Do wszystkich cylindrów hydraulicznych

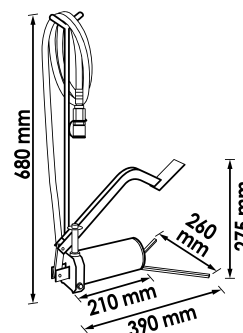
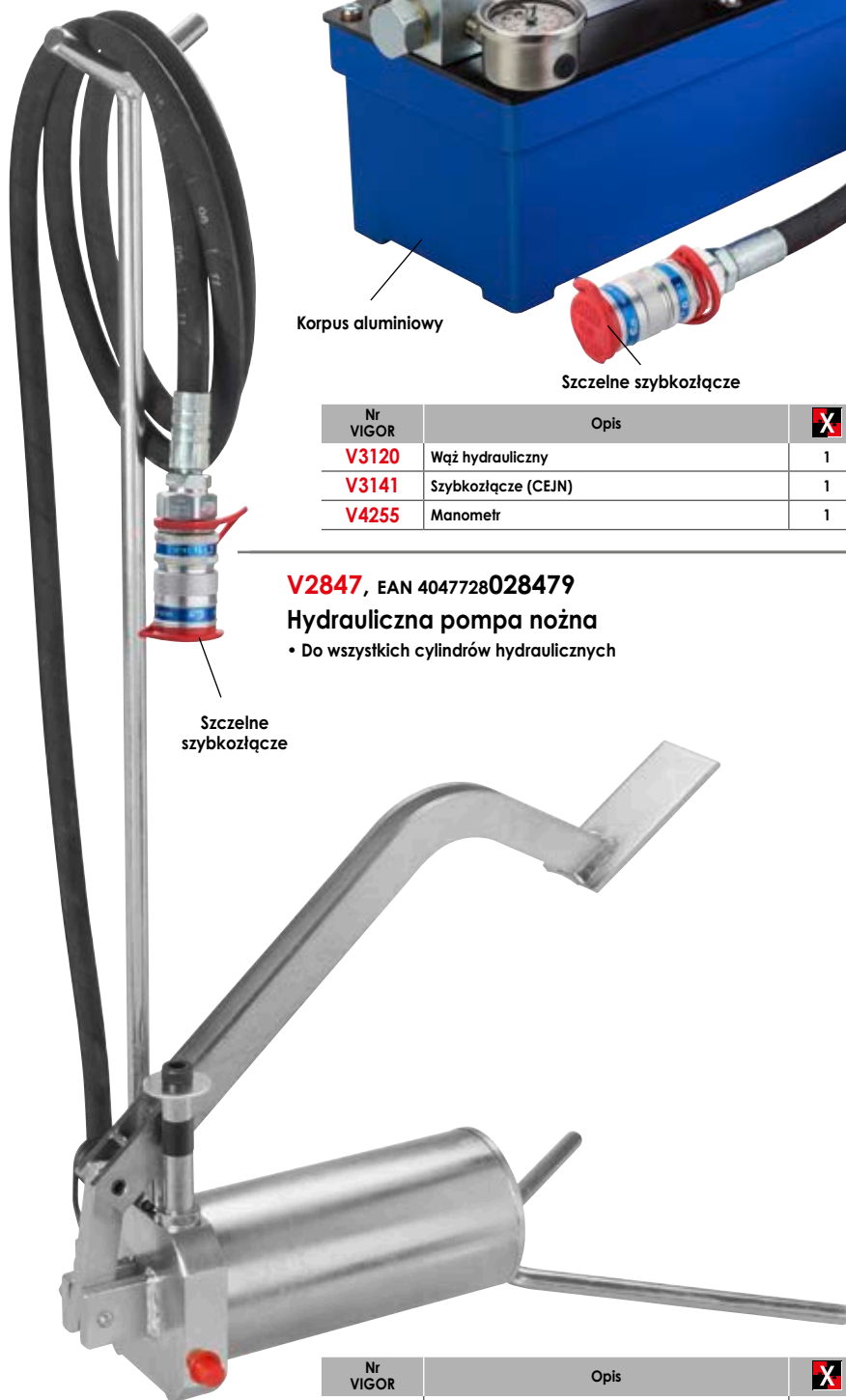

Nr VIGOR	Opis		EAN 4047728+	€
V3120	Wąż hydrauliczny	1	031202	170,55
V3614	Zestaw uszczelnień	1	036146	41,30
V3141	Szybkozłącze (CEJN)	1	031417	125,-

515,- €
netto bez VAT

V4629, EAN 4047728**046299**

Narzędzie do demontażu piast kół, uniwersalne

- Skuteczna metoda demontażu piast kół. Zalecenie: zastosowanie zestawu do łożysk kół V4598
- Zestaw stosuje się również przy zwrotnicach o nierównych i ograniczonych powierzchniach
- Wyraźna oszczędność czasu w stosunku do dotychczasowych systemów

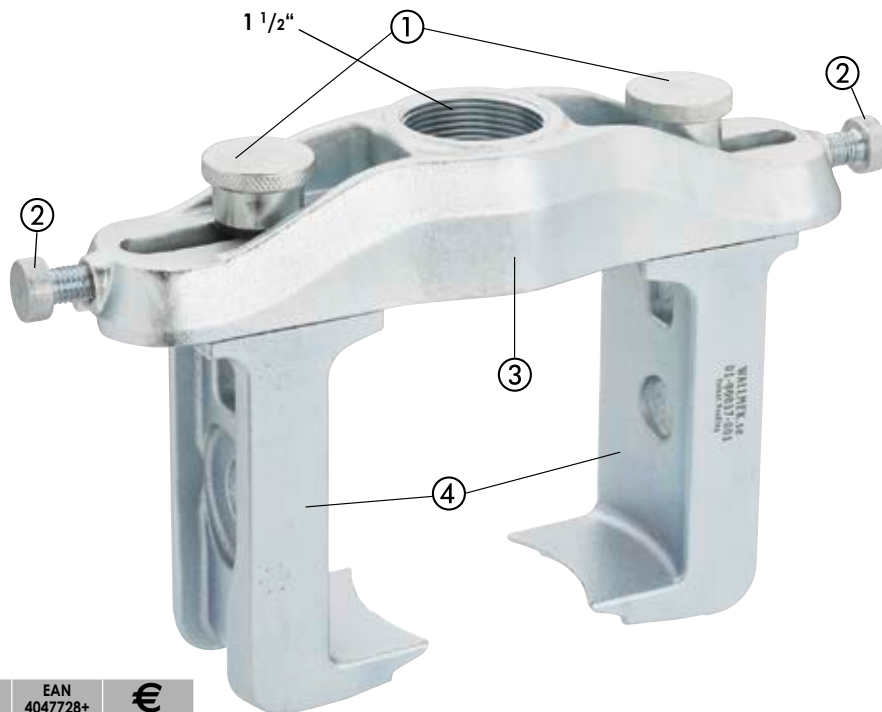
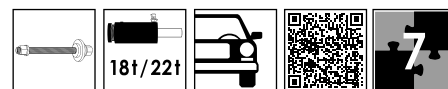

Nr VIGOR	Opis	X	EAN 4047728+	€
① V3873	Śruba ustalająca M14	2	038737	43,65*
② V3874	Śruba M12	2	038744	20,70*
③ V3871	Trawersa	1	038713	211,75
④ V4629-1	Zestaw króćców naciskowych do V4629 2-częściowy	2	046305	310,-**

* Cena za sztukę ** Cena za zestaw

469,- €
netto bez VAT

V2845, EAN 4047728**028455**

Narzędzia do łożysk i piast

- Do łożysk kół i piast, np. w pojazdach:
FORD: C-Max
MAZDA: 3
Volvo: S40 · V50
ŠKODA: Octavia 1996 → 2004
VW: Golf 4 · Bora · Beetle
AUDI: A3 · S3 · TT 1999 → 2006
SEAT: León 1 · Toledo 2
- Oraz w niektórych modelach CITROËN · PEUGEOT · RENAULT i VAG z dzielonym łożyskiem kół/piastą (uwaga: normalny kabłak naciskowy nie pasuje)
- Zastosowanie w połączeniu z V4629



Nr VIGOR	Opis	X	EAN 4047728+	€
① V3040	Rura naciskowa, duża	1	030403	152,-
② V3039	Podkładka dociskowa, duża	1	030397	92,80

165,- €
netto bez VAT

V3072, EAN 4047728**030724**

Kabłak naciskowy

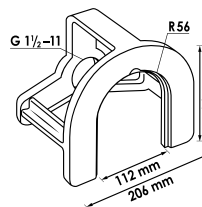

410,- €
netto bez VAT

V4598, EAN 4047728**045988**

Zestaw do łożysk kół, osi napędowych i piast kół, uniwersalny

- Wymiana łożyska koła bezpośrednio na pojeździe przy minimalnym nakładzie czasu
- W połączeniu z cylindrem hydraulicznym lub wrzecionem ręcznym
- Wszystkie elementy są dostosowane do powszechnie stosowanych rozmiarów łożysk kół
- Tarcze montażowe mają prowadzenie i można ich używać dwustronnie
- Tarcze montażowe o średnicy 62-83 mm i tarcze piast 34-60 mm znajdują się w zestawie, panewka łożyska przeznaczona do łożysk kół o średnicy do 92 mm
- Demontaż piasty koła przy użyciu V4629 · V2849 i V3072
- Czas pracy: ok. 20-30 minut na stronę
- Ustawienie geometrii ani odpowietrzanie hamulców nie jest konieczne
- Bez demontażu czujnika ABS, zwrotnicy, amortyzatora ani drążka kierowniczego



569,- €
netto bez VAT



Nr VIGOR	Opis	EAN 4047728+	€
① V4598-30	Długość rury naciskowej 78 mm, otwór wewnętrzny Ø 20,25 mm, pasuje do wrzeciona M 20	046282	53,25
② V4598-22	Panewka łożyska Ø 82,5 mm	046275	53,25
③ V4598-21	Panewka łożyska Ø 75,5 mm	046268	53,25
④ V4598-20	Panewka łożyska Ø 93 mm	046251	102,40
⑤ V4598-10	Tarcza łożyska Ø 61,8-62,8 mm, otwór wewnętrzny Ø 20,25 mm, pasuje do wrzeciona M 20	046183	59,55
⑥ V4598-11	Tarcza łożyska Ø 63,8-64,8 mm, otwór wewnętrzny Ø 20,25 mm, pasuje do wrzeciona M 20	046190	59,55
⑦ V4598-12	Tarcza łożyska Ø 65,8-66,8 mm, otwór wewnętrzny Ø 20,25 mm, pasuje do wrzeciona M 20	046206	59,55
⑧ V4598-13	Tarcza łożyska Ø 68,8-70,8 mm, otwór wewnętrzny Ø 20,25 mm, pasuje do wrzeciona M 20	046213	62,85
⑨ V4598-14	Tarcza łożyska Ø 72,5-74,5 mm, otwór wewnętrzny Ø 20,25 mm, pasuje do wrzeciona M 20	046220	62,85

Nr VIGOR	Opis	EAN 4047728+	€
⑩ V4598-15	Tarcza łożyska Ø 76,5-78,5 mm, otwór wewnętrzny Ø 20,25 mm, pasuje do wrzeciona M 20	046237	62,85
⑪ V4598-16	Tarcza łożyska Ø 80,8-82,8 mm, otwór wewnętrzny Ø 20,25 mm, pasuje do wrzeciona M 20	046244	66,-
⑫ V3060	Przypór, Ø otworu wewnętrznego 20,25 mm, pasuje do wrzeciona M 20	030601	85,-
⑬ V4614	Tarcza piasty, stożkowa Ø 33,8 mm, otwór wewnętrzny Ø 20,25 mm, pasuje do wrzeciona M 20	046145	18,35
⑭ V4598-2	Tarcza piasty, stożkowa Ø 38,8 mm, otwór wewnętrzny Ø 20,25 mm, pasuje do wrzeciona M 20	046152	21,55
⑮ V4598-3	Tarcza piasty, stożkowa Ø 43,8 mm, otwór wewnętrzny Ø 20,25 mm, pasuje do wrzeciona M 20	046169	25,55
⑯ V4598-4	Tarcza piasty, stożkowa Ø 59,8 mm, otwór wewnętrzny Ø 20,25 mm, pasuje do wrzeciona M 20	046176	33,35

V4599, EAN 4047728045995

Zestaw do łożysk kół AUDI Q7, VW Touareg, PORSCHE Cayenne

- Wymiana łożysk kół przedniej osi
- Do samochodów AUDI Q7 · VW Touareg · PORSCHE Cayenne
- Wymiana łożysk kół tylnej osi w pojazdach AUDI Q7
- Odpowiedni kształt narzędzi gwarantuje brak uszkodzeń czujnika ABS
- Uzupelnienie demontażu piasty koła: V4629
- Uzupelnienie demontażu łożyska koła: V2860
- Ograniczenie czasu pracy do ok. 30 minut
- Wymiana łożysk kół bezpośrednio na pojeździe bez konieczności czasochłonnego demontażu

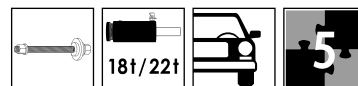

	Nr VIGOR	Opis	X	EAN 4047728+	€
①	V3071	Tarcza łożyska Ø 95 mm, Ø otworu wewnętrznego 20,25 mm, pasuje do wrzeciona M 20		030717	80,75
②	V4598-30	Długość rury naciskowej 78 mm, otwór wewnętrzny Ø 20,25 mm, pasuje do wrzeciona M 20		046282	53,25
③	V3070	Tarcza łożyska Ø 92 mm*		030700	76,65
④	V4598-12	Tarcza łożyska Ø 65,8-66,8 mm, otwór wewnętrzny Ø 20,25 mm, pasuje do wrzeciona M 20		046206	59,55
⑤	V4598-3	Tarcza piasty, stożkowa Ø 43,8 mm, otwór wewnętrzny Ø 20,25 mm, pasuje do wrzeciona M 20		046169	25,55

275,- €
netto
bez VAT

V4594, EAN 4047728045940

Mocowanie łożyska koła, regulowane

- łożyska koła, demontowane do wewnątrz
- Płyta umożliwia optymalne ustawienie na pochylej/ nierównej powierzchni wewnętrznej strony, dzięki czemu tworzy się równa powierzchnia nacisku
- Zastosowanie z cylindrem hydraulicznym, wrzecionem mechanicznym lub prasą warsztatową
- Zastosowanie w połączeniu z V4629
- Demontaż łożysk kół z V4598
- Na przykład do samochodów
 - CITROËN: Berlingo (rok prod. 1996 →), Jumpy (rok prod. 1995 →)
 - RENAULT: Clio (rok prod. 1991 → 2012)
 - FIAT: Scudo (rok prod. 1995 →)
 - PEUGEOT: Partner (rok prod. 1996 →), Expert (rok prod. 1995 →)
 - KIA: Rio (2001 → 2005), Ceéd (2006 → 2012)
 - HYUNDAI: i30 (rok prod. 2007 →)

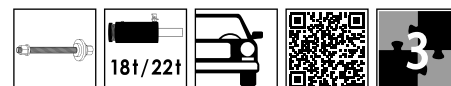

Uniwersalne mocowanie do wszystkich łożysk wyciskanych do tyłu

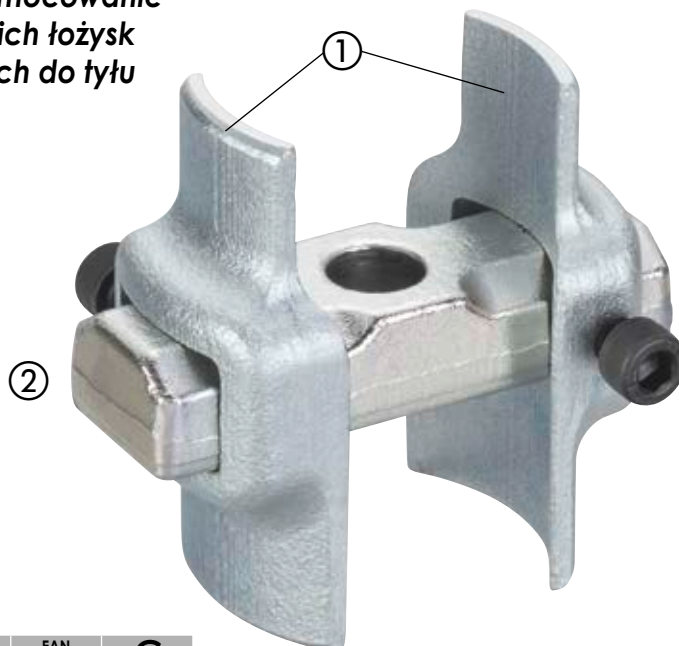

	Nr VIGOR	Opis	X	EAN 4047728+	€
①	V4594-1	Zestaw króćców naciskowych do V4594 2-częściowy		045957	239,-*
②	V3060	Przypór, Ø otworu wewnętrznego 20,25 mm, pasuje do wrzeciona M 20		030601	85,-

279,- €
netto
bez VAT

Cena za zestaw

V2860, EAN 4047728028608

Zestaw do demontażu kompaktowych łożysk kół, uniwersalny

• Demontaż kompaktowych łożysk kół z pierścieniem zabezpieczającym lub bez

• Na przykład do pojazdów:

- VW: Polo · Lupo · Touareg · Fox · T5 przód i tył, Crafter
- AUDI: A2
- SEAT: Ibiza · Córdoba
- ŠKODA: Fabia · Rapid · Roomster
- FORD: Focus · C-Max · Mondeo · S-Max · Kuga
- LANDROVER: Freelander 2
- MAZDA: 3 · 5 · 6 · CX-7
- MERCEDES-BENZ: Sprinter, Vito, Viano
- MITSUBISHI: Colt
- SMART: Forfour
- Volvo: V50 · S40 · V70 · S80 · XC60
- BMW: 3 F30/F31 (2012 → 2015),
3 E90/E91 SED/TOU (2005 → 2012)
- BMW: 1 F20/F21 (2011 → 2015),
1 E82/E88 Coupé/
CAB (2006 → 2015), 1 E87/E81 5D/3D

• Demontaż piasty koła w pojeździe osobowym

• Możliwe zastosowanie z wrzecionem mechanicznym

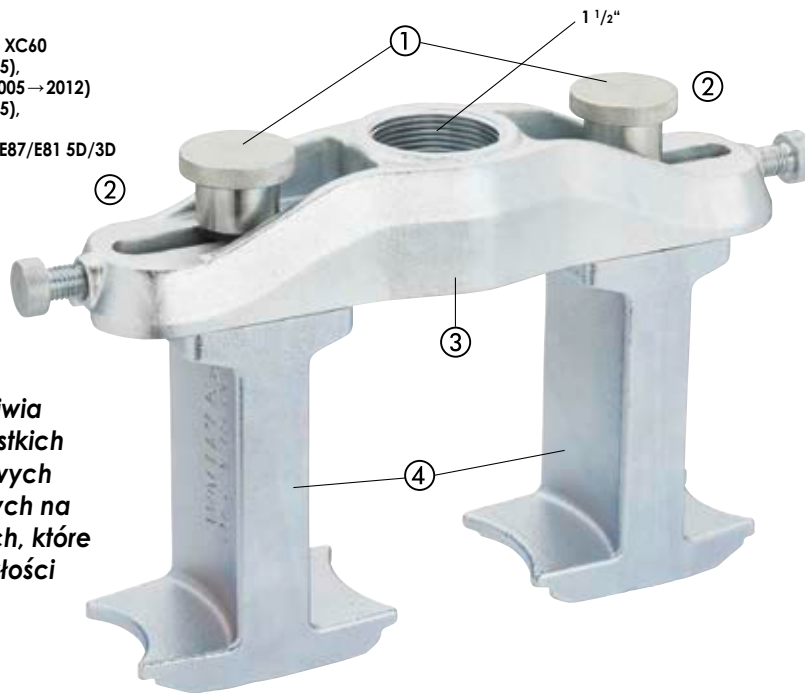

Regulacja umożliwi zastosowanie wszystkich typów kompaktowych łożysk kół dostępnych na rynku, jak również tych, które ukażą się w przyszłości



	Nr VIGOR	Opis	X	EAN 4047728+	€
①	V3873	Śruba ustalająca M14	2	038737	43,65*
②	V3874	Śruba M12	2	038744	20,70*
③	V3871	Trawersa	1	038713	211,75
④	V3755	Element naciskowy	2	037556	308,-**

* Cena za sztukę ** Cena za zestaw

460,- €
netto bez VAT

V2864, EAN 4047728028646

Śtóżkowa uniwersalna tarcza do demontażu

• Śtóżkowa tarcza do demontażu kompaktowych łożysk kompaktowych

Pasuje do wszystkich wielkości



Średnica wewnętrzna 20,25 mm, pasuje do wrzeciona M20

40,- €
netto bez VAT

V6824, EAN 4047728068246

Zestaw panewek do kompaktowych łożysk kół 92 mm

• Wymiana łożysk kół bezpośrednio w pojeździe, bez demontażu zwrotnicy

• W wyniku niefachowego montażu i nacisku na piastę koła kompaktowe łożyska kół mogą zostać uszkodzone wewnątrz

• W przypadku tego zestawu fachowy montaż jest zapewniony dzięki specjalnemu pierścieniowi adaptera

• Demontaż łożyska koła jest możliwy także za pomocą narzędzi V2860 · V2864 · V5027

• Montaż narzędziami V4491 · V2862

• Dodatkowo potrzebne są hydrauliczne albo ręczne narzędzia napędowe

• M.in. do pojazdów:

- PEUGEOT Expert · Traveller rok prod. 2016
- CITROËN Spacetourer rok prod. 2016
- TOYOTA Proace · Proace Verso rok prod. 2016



99,- €
netto bez VAT

V3731, EAN 4047728037310

Podzespół łożysk kół, skręcany, zestaw do demontażu, uniwersalny

- Demontaż skręcanych podzespołów łożysk kół (4 sworznie) na przedniej i tylnej osi
- Obustronne zastosowanie króćców naciskowych dla zapewnienia łatwego i szybkiego justowania zwrotnic
- Maksymalna obciążalność: 22 tony
- Regulacja umożliwia zastosowanie wszystkich dostępnych na rynku skręcanych podzespołów łożysk kół z 4 sworzniami
- Możliwość stosowania bezpośrednio na pojeździe
- Do pojazdów: VAG · FORD · MAZDA · TOYOTA · MITSUBISHI · AUDI A4 · A6 · VW Passat · ŠKODA Octavia · SEAT Exeo i inne

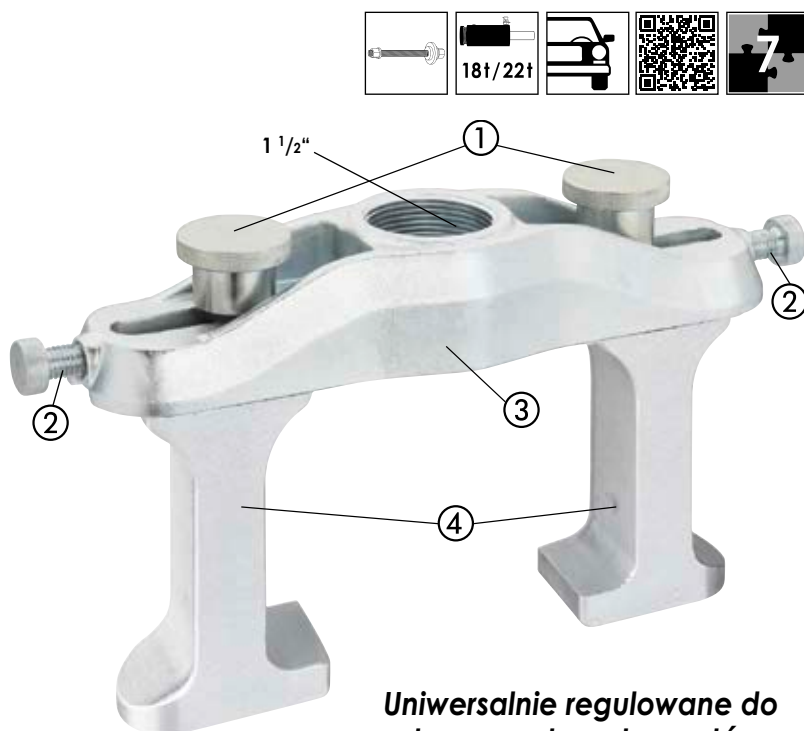

Uniwersalnie regulowane do skręcanych podzespołów łożysk kół z 4 sworzniami

	Nr VIGOR	Opis	X	EAN 4047728+	€
①	V3873	Śruba ustalająca M14	2	038737	43,65*
②	V3874	Śruba M12	2	038744	20,70*
③	V3871	Trawersa	1	038713	211,75
④	V3758	Zestaw króćców naciskowych do demontażu skręcanych podzespołów łożysk kół	2	037587	310,-**

* Cena za sztukę ** Cena za zestaw

460,- €
netto bez VAT

V3732, EAN 4047728037327

Podzespół łożysk kół, skręcany, zestaw do demontażu, uniwersalny

- Demontaż skręcanych podzespołów łożysk kół (3 sworznie) na przedniej i tylnej osi
- Obustronne zastosowanie króćców naciskowych dla zapewnienia łatwego i szybkiego justowania zwrotnic
- Maksymalna obciążalność: 22 tony
- Regulacja umożliwia zastosowanie wszystkich aktualnie dostępnych na rynku skręcanych podzespołów łożysk kół z 3 sworzniami
- Możliwość stosowania bezpośrednio na pojeździe
- Na przykład do pojazdów:
 - VW Golf 6 Cabrio rok prod. 2013 → · Golf rok prod. → 2012 · Touran rok prod. 2015 → · Tiguan rok prod. 2016 → · Passat rok prod. 2014 →
 - AUDI A3 rok prod. 2012 → · TT rok prod. 2014 → · Q2 rok prod. 2016 →
 - ŠKODA Octavia rok prod. 2012 → · Superb rok prod. 2015 →
 - SEAT León rok prod. 2012 →
 - OPEL Insignia · Astra rok prod. 2004 → · Corsa D → 2014
 - CHEVROLET/GMC Malibu
 - SAAB 95 rok prod. 2010 →

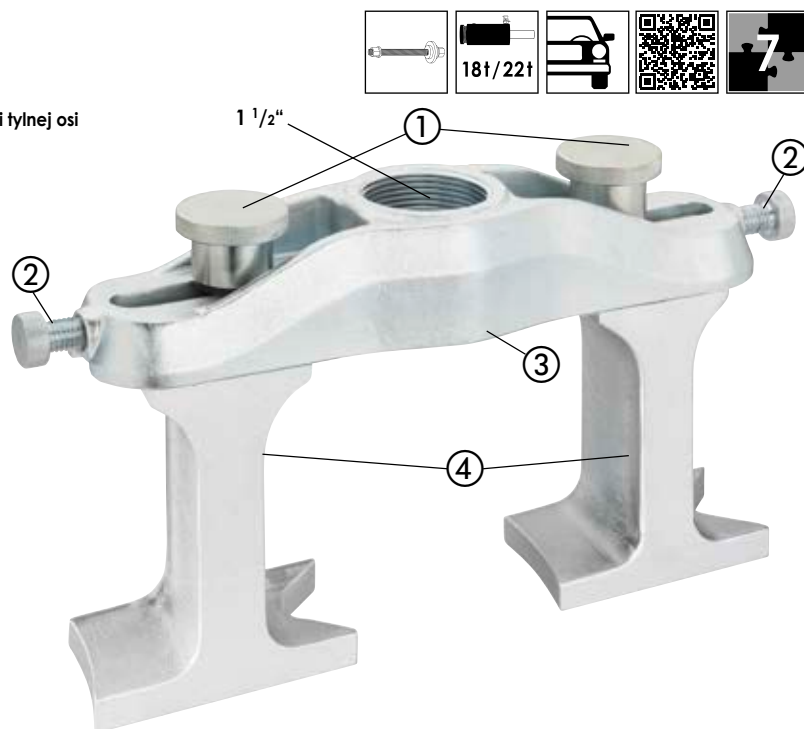
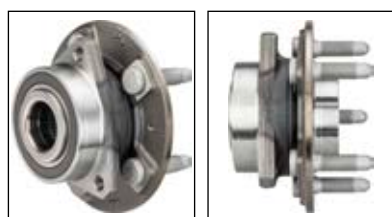

Uniwersalnie regulowane do skręcanych podzespołów łożysk kół z 3 sworzniami

	Nr VIGOR	Opis	X	EAN 4047728+	€
①	V3873	Śruba ustalająca M14	2	038737	43,65*
②	V3874	Śruba M12	2	038744	20,70*
③	V3871	Trawersa	1	038713	211,75
④	V3753	Zestaw króćców naciskowych do demontażu skręcanych podzespołów łożysk kół	2	037532	310,-**

* Cena za sztukę ** Cena za zestaw

460,- €
netto bez VAT

Zestawy narzędzi do przykręcanych kompaktowych łożysk koła



V3865, EAN 4047728038652

Podzespół łożysk kół/kompaktowe łożyska kół, skręcane, zestaw do demontażu, uniwersalny

- Demontaż wszystkich kompaktowych łożysk kół oraz wszystkich skręcanych podzespołów łożysk kół z 3 lub 4 sworzniami
- Uniwersalny zestaw do demontażu wszystkich skręcanych podzespołów łożysk kół oraz kompaktowych łożysk kół
- Maksymalna obciążalność: 22 tony
- Możliwość stosowania bezpośrednio na pojeździe



Możliwość stosowania bezpośrednio na pojeździe



Pasuje do numeru 1



Uniwersalny zestaw do demontażu i montażu wszystkich skręcanych podzespołów łożysk kół oraz kompaktowych łożysk kół

1.215,- €
netto bez VAT

Pasuje do numeru 2



Pasuje do numeru 3



	Nr VIGOR	Opis	X	EAN 4047728+	€
①	V2860	Uniwersalne narzędzie do demontażu łożysk kompaktowych	7	028608	460,-
②	V3758	Zestaw króćców naciskowych do demontażu skręcanych podzespołów łożysk kół	2	037587	310,-
③	V3753	Zestaw króćców naciskowych do demontażu skręcanych podzespołów łożysk kół	2	037532	310,-
④	V2864	Stożkowa uniwersalna tarcza do demontażu	1	028646	40,-
⑤	V3033	Tarcza płasty Ø 32 mm, Ø otworu wewnętrznego 20,25 mm, pasuje do wrzeciona M 20	1	030335	13,70

	Nr VIGOR	Opis	X	EAN 4047728+	€
⑥	V3034	Tarcza płasty Ø 40 mm, Ø otworu wewnętrznego 20,25 mm, pasuje do wrzeciona M 20	1	030342	14,95
⑦	V3035	Tarcza płasty Ø 45 mm, Ø otworu wewnętrznego 20,25 mm, pasuje do wrzeciona M 20	1	030359	17,20
⑧	V3036	Tarcza płasty Ø 52 mm, Ø otworu wewnętrznego 20,25 mm, pasuje do wrzeciona M 20	1	030366	21,75
⑨	V3063	Tarcza łożyska Ø 63 mm, Ø otworu wewnętrznego 20,25 mm, pasuje do wrzeciona M 20	1	030632	66,95

V3866, EAN 4047728**038669**

Podzespół łożysk kół i kompaktowe łożyska kół, skręcane, zestaw do demontażu/montażu, uniwersalny

- Demontaż/montaż wszystkich skręcanych podzespołów łożysk kół oraz kompaktowych łożysk kół z 3 lub 4 sworzniami
- Maksymalna obciążalność: 22 tony
- Możliwość stosowania bezpośrednio na pojeździe



Uniwersalny zestaw do demontażu i montażu wszystkich skręcanych podzespołów łożysk kół oraz kompaktowych łożysk kół



1.750,- €
netto
bez VAT

	Nr VIGOR	Opis		EAN 4047728+	€
①	V3865	Uniwersalne narzędzie do demontażu łożysk kompaktowych	17	038652	1.215,-

	Nr VIGOR	Opis		EAN 4047728+	€
②	V3680	Zestaw uniwersalnych narzędzi montażowych do kompaktowych łożysk kół	13	036801	749,-

Zestawy narzędzi do przykręcanych kompaktowych łożysk koła



V2859, EAN 4047728028592

Płyta podtrzymująca drugostronnie (montaż) FORD · MAZDA · Volvo

- Do pojazdów np.:
FORD: Mondeo, Focus, C-Max, S-Max, Kuga
MAZDA: od 3 do 6 · 5 · CX7
Volvo: V70 rok prod. 2007 →, S40 · V50 rok prod. 2004 →
LANDROVER: Freelander 2-14



Średnica wewnętrzna 20,25 mm
pasuje do wrzeciona M20

55,30 €
netto
bez VAT

V2863, EAN 4047728028639

Pierścień montażowy FORD · MAZDA · Volvo

- Głębsze wciskanie kompaktowego łożyska koła w obudowę
- Na przykład do pojazdów:
FORD: Mondeo · S-Max
MAZDA: 6
Volvo: V70 rok prod. 2007 → · S80 · V60 · XC60 · XC70



61,- €
netto
bez VAT

V2862, EAN 4047728028622

Płyta podtrzymująca drugostronnie (montaż) VW

- Do np.:
VW: T5 przód i tył, Touareg
MERCEDÉS-BENZ: Viño i Viano oś tylna



Średnica wewnętrzna 20,25 mm
pasuje do wrzeciona M20

83,20 €
netto
bez VAT

V2861, EAN 4047728028615

Płyta podtrzymująca drugostronnie (montaż) VW · AUDI · SEAT · ŠKODA

- Do np.:
VW: Polo, Lupo, Fox
AUDI: A2
SEAT: Ibiza, Córdoba
ŠKODA: Fabia
SMART: Forfour
MITSUBISHI: Colt



Średnica wewnętrzna 20,25 mm
pasuje do wrzeciona M20

61,- €
netto
bez VAT

V7061, EAN 4047728070614

Zestaw śrub do łożyska koła tylnego w samochodach SUBARU

- Demontaż łożyska koła tylnego w samochodach SUBARU za pomocą narzędzia V5903 wymaga zastosowania dłuższych sworzni łożyska
- Zestaw składający się z 4 śrub z łbem sześciokątnym M 12x1,25x100 mm do gwintu łożyska
- Należy użyć podkładek z płaską powierzchnią do przykręcenia łba śruby.
- Np. do pojazdów SUBARU Legacy · Impreza · Forester · Outback · XV



Ściągacz łożysk kół
V5903 dostępny opcjonalnie



NOWOŚĆ

34,90 €
netto
bez VAT



V5027, EAN 4047728050272

Ściągacz do piast kół

- Demontaż skręcanych podzespołów łożysk kół z zamkniętą piastą.
- Brak potrzeby uprzedniego demontażu wału napędowego
- Zastosowanie z narzędziem do łożysk kół/piast V3731 · V3732 oraz siłownikiem hydraulicznym 16–22 tony
- Koło osi otworów, 4- i 5-otworowe: 92–131 mm
- Uwaga: nie obciążać narzędzia powyżej 18 ton
- do pojazdów z zamkniętą piastą, m.in.:
 - OPEL Insignia rok prod. 2010 →
 - SAAB 9-5 rok prod. 2010 →
 - CITROËN C1 rok prod. 2006 → Jumpy rok prod. 2016 → · SpaceTourer rok prod. 2016 →
 - PEUGEOT 108 rok prod. 2015 → Expert rok prod. 2016 → · Traveller
 - TOYOTA Aygo rok prod. 2006 → · ProAce (Verso) i innych modeli

Demontaż wału napędowego bez uprzedniego demontażu wału napędowego



205,- €
netto bez VAT

V5903, EAN 4047728059046

Ściągacz łożysk kół

- Demontaż skręcanego łożyska koła, bez wcześniejszego demontażu wału napędowego.
- Demontaż skręcanych podzespołów łożysk kół (3 albo 4 sworznie) na przedniej i tylnej osi, przy zdemontowanej piaście koła
- Możliwość stosowania bezpośrednio na pojeździe
- Zastosowanie tylko w połączeniu z V3731 i V3732
- Maksymalna obciążalność: 18 tony
- Na przykład do pojazdów:
 - AUDI:
 - A4, rok prod. 2007 → 2016
 - A5, rok prod. 2007 → 2017
 - A6, rok prod. 2011 →
 - A7, rok prod. 2010 →
 - A8, rok prod. 2010 →
 - Q5, rok prod. 2008 →

Demontaż skręcanego łożyska koła bez uprzedniego demontażu wału napędowego



	Nr VIGOR	Opis	X	EAN 4047728+	€
①	V5903-1	Płyta łożyskowa	1	059053	185,40
②	V5903-2	Tarcza	4	059060	15,35
③	V5903-3	Drag M 22, 121 mm	1	059077	27,70

255,- €
netto bez VAT

Zestawy narzędzi do przykręcanych kompaktowych łożysk koła



V7050, EAN 4047728070508

Narzędzie do demontażu przykręcanych piast/łożysk kół z 4 otworami ze specjalną płytą zabezpieczającą hamulec

- Uniwersalna regulacja, zwłaszcza w przypadku modeli z trudno dostępną płytą zabezpieczającą hamulec
- Demontaż bezpośrednio na pojeździe
- Ze względu na skutki korozji te typy łożysk kół są bardzo mocno przykręcone i trudne do demontażu. Zastosowanie narzędzia zapobiega uszkodzeniu części zwrotnicy lub płyty zabezpieczającej hamulec
- Np. do pojazdów SUBARU Forester · XV · Outback
TOYOTA Aygo 2006 → 2019 · Avensis
CITROËN C1
PEUGEOT 107 · 108
OPEL Vectra · Zafira
CHRYSLER Voyager
HYUNDAI i10
SUBARU różne modele



NOWOŚĆ

299,- €
netto bez VAT

V4491, EAN 4047728044912

Zestaw do montażu kompaktowych łożysk kół, uniwersalny

- Montaż kompaktowego łożyska koła z pierścieniem zabezpieczającym lub bez
- Maksymalna obciążalność: 22 tony
- Np. do pojazdów:
VW: Polo · Lupo · Touareg · Fox · T5 przód i tył · Crafter
AUDI: A2
SEAT: Ibiza · Córdoba
ŠKODA: Fabia · Rapid · Roomster
FORD: Focus · C-Max · Mondeo · S-Max · Kuga
LANDROVER: Freelander 2
MAZDA: 3 · 5 · 6 · CX-7
MERCEDES-BENZ: Sprinter · Vito · Viano
MITSUBISHI: Colt
SMART: Forfour
Volvo: V50 · S40 · V70 · S80 · XC60
- Zastosowanie z cylindrem hydraulicznym, wrzecionem mechanicznym lub prasą warsztatową

Regulacja umożliwia zastosowanie wszystkich typów kompaktowych łożysk kół dostępnych na rynku, jak również tych, które ukażą się w przyszłości



	Nr VIGOR	Opis	X	EAN 4047728+	€
①	V3873	Śruba ustalająca M14	2	038737	43,65*
②	V3874	Śruba M12	2	038744	20,70*
③	V3871	Trawersa	1	038713	211,75
④	V4493	Para króćców naciskowych do uniwersalnego zestawu narzędzi montażowych do kompaktowych łożysk kół	2	044936	320,-**

* Cena za sztukę ** Cena za zestaw

515,- €
netto bez VAT



V5906, EAN 4047728059183

Podzespół łożysk kół, skręcany, zestaw do demontażu, uniwersalny

- Demontaż przykręcanych łożysk kół z 3/4 sworzniami
- Nóżki dociskowe o specjalnej konstrukcji umożliwiają demontaż łożysk kół bezpośrednio na pojeździe w przypadku samochodów typu SUV i pickup produkcji USA
- Regulowana trawersa pozwala demontować piasty kół o wielkości do 180 mm
- Wykluczenie nagrzewania elementów konstrukcyjnych i wynikających stąd uszkodzeń
- Dodatkowe zastosowanie V5905 czyni demontaż wału napędowego zbędnym
- Do pojazdów: DODGE · CHEVROLET/GMC · FORD Ranger rok prod. 2011 →



Piasty kół SUV/VAN z 6 i 8 szpilek
Uniwersalnie regulowane do maks. 180 mm średnicy



	Nr VIGOR	Opis		EAN 4047728+	€
①	V3873	Śruba ustalająca M14	2	038737	43,65
②	V3874	Śruba M12	2	038744	20,70
③	V5904-2	Płyta mocująca gwint 1.1/2"	1	059121	201,-
④	V5906-1	Zestaw króćców naciskowych	2	059190	465,-

720,- €
netto bez VAT



V5905, EAN 4047728059152

Ściągacz piast kół/łożysk kół na 6 i 8 sworzni

- Demontaż przykręcanych łożysk kół i podzespołów piast bezpośrednio na pojeździe
- Tylko w połączeniu z V5906
- Demontaż wału napędowego nie jest konieczny
- Dostarczone pręty gwintowane M 22 łączą narzędzie z jednym z naszych cylindrów hydraulicznych
- Do koła osi otworów (6 otworów) 111,5–142,5 mm, (8 otworów) 162,5–182,5 mm



360,- €
netto
bez VAT



V5904, EAN 4047728059084

Przyrząd do wyprasowywania wałków napędowych, 6- i 8-otworowych

- Do wyciskania zardzewiałych albo zapieczonych wałków napędowych bezpośrednio na pojeździe
- Do koła osi otworów (6 otworów) 114-140 mm, (8 otworów) od 165 do 180 mm
- Wyciskanie wału napędowego za pomocą siłownika hydraulicznego 22 tony (zamontowanie korpusu uderowego umożliwia zwiększenie siły przez zastosowanie młotka)
- Mocowanie za pomocą istniejących na pojeździe nakrętek lub śrub mocujących koła



Regulowany, pasuje do koła osi otworów (6-otworowe) od 114 do 140 mm i (8-otworowe) od 165 do 180 mm

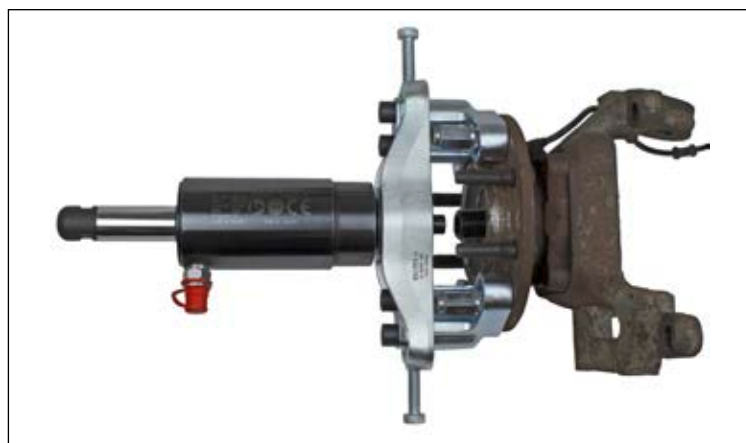
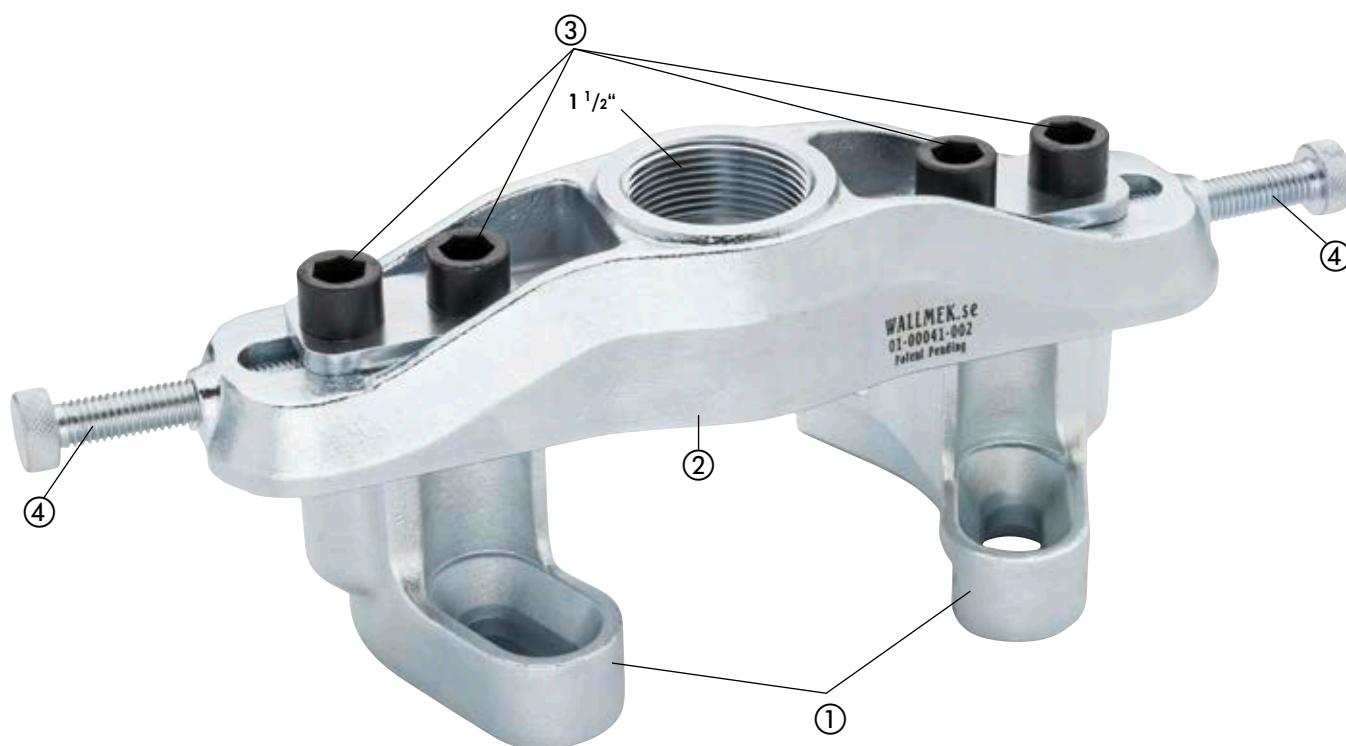

	Nr VIGOR	Opis	X	EAN 4047728+	€
①	V5904-1	Zestaw króćców naciskowych	2	059114	360,-**
②	V5904-2	Płyta mocująca gwint 1.1/2"	1	059121	201,-
③	V5904-3	Śruba	4	059138	11,25*
④	V5904-4	Śruba M 14x45	2	059145	10,20*

* Cena za sztukę ** Cena za zestaw

569,- €
netto bez VAT

V5128, EAN 4047728051286

Skrzynka na narzędzia Multibox V4700-XL, zestaw do demontażu/montażu piast kół/łożysk kół, uniwersalny

- System zatrzasków umożliwiający łączenie oraz rozdzielanie z przeznaczonymi do tego celu skrzynkami i leżanką warsztatową
- Skuteczna metoda demontażu i montażu piast kół Zalecenie: zastosowanie zestawu do łożysk kół V4598 Zestaw stosuje się również przy zwrotnicach o nierównych i ograniczonych powierzchniach
- Wyraźna oszczędność czasu w stosunku do dotychczasowych systemów
- W połączeniu z cylindrem hydraulicznym lub wrzecionem ręcznym
- Wymiana łożyska koła bezpośrednio w pojeździe przy minimalnym nakładzie czasu
- Bez demontażu czujnika ABS, zwrotnicy, amortyzatora ani drążka kierowniczego
- Ustawienie geometrii ani odpowietzanie hamulców nie jest konieczne
- Wszystkie elementy są dostosowane do powszechnie stosowanych rozmiarów łożysk kół
- Tarcze montażowe mają prowadzenie i można ich używać dwustronnie
- Tarcze montażowe o średnicy 62-83 mm i tarcze piast 34-60 mm znajdują się w zestawie, panewka przeznaczona do łożysk kół o średnicy do 92 mm



1/2+



V4629



V4598

1.030,- €
netto bez VAT

Nr VIGOR	Opis	X	EAN 4047728+	€
V4598	Uniwersalny zestaw do łożysk kół, osi napędowych i piast kół	16	045988	569,-
V4629	Uniwersalne narzędzie do demontażu piast kół	7	046299	469,-

Nr VIGOR	Opis	X	EAN 4047728+	€
V4906	Uniwersalny zestaw do demontażu piast	23	049061	999,-
V4906-L	Wkładka z miękkiej pianki, pusta	1	049054	35,50

V5549, EAN 4047728**055499**

Skrzynka na narzędzia Multibox V4700-L, kompaktowe łożyska kół/piast, zestaw dodatkowy

- System zatrzasków umożliwiający łączenie oraz rozdzielanie z przeznaczonymi do tego celu skrzynkami i leżanką warsztatową
- W połączeniu z zestawem V4680 można zamontować i zdemontować wszystkie popularne łożyska kół
- Zestaw dodatkowy np. do V4680
- Zawiera króćce naciskowe do demontażu wszystkich popularnych piast kół
- Dodatkowe króćce naciskowe do demontażu skręconych podzespołów łożysk kół (3 i 4 sworznie) na przedniej i tylnej osi VAG, OPEL i inne
- Regulacja zapewnia możliwość zastosowania wszystkich dostępnych obecnie na rynku skręconych podzespołów łożysk kół z 3 i 4 sworzniami
- np. do 4 sworzni:
 - AUDI A4, A6
 - VW Passat
 - ŠKODA Octavia
 - SEAT Exeo
- np. do 3 sworzni:
 - VW Golf 6 Cabrio rok prod. 2013 → · Golf rok prod. → 2012 · Touran rok prod. 2015 → · Tiguan rok prod. 2016 → · Passat rok prod. 2014 →
 - AUDI A3 rok prod. 2012 → · TT rok prod. 2014 → · Q2 rok prod. 2016 →
 - ŠKODA Octavia rok prod. 2012 → · Superb rok prod. 2015 →
 - SEAT León rok prod. 2012 →
 - OPEL Insignia, Astra rok prod. 2004 →
 - CHEVROLET/GMC Malibu
 - SAAB 95 rok prod. 2010 →
- Zastosowanie z trawersą V3871



1/2+



V3753

Skręcane podzespoły łożysk kół (3 sworznie)



V3758

Skręcane podzespoły łożysk kół (4 sworznie)



V4629-1

Dwuczęściowe standardowe łożysko koła



V4598-30



V4598-2



V4598-3

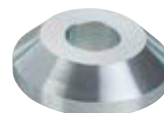

V4598-4

1.030,- €
netto bez VAT

Nr VIGOR	Opis	X	EAN 4047728+	€
V3753	Zestaw króćców naciskowych do demontażu skręconych podzespołów łożysk kół	2	037532	310,-
V3758	Zestaw króćców naciskowych do demontażu skręconych podzespołów łożysk kół	2	037587	310,-
V4629-1	Zestaw króćców naciskowych do V4629 2-częściowy	2	046305	310,-
V4598-30	Długość rury naciskowej 78 mm, otwór wewnętrzny Ø 20,25 mm, pasuje do wrzeciona M 20	1	046282	53,25
V4598-2	Tarcza piasty, stożkowa Ø 38,8 mm, otwór wewnętrzny Ø 20,25 mm, pasuje do wrzeciona M 20	1	046152	21,55

Nr VIGOR	Opis	X	EAN 4047728+	€
V4598-3	Tarcza piasty, stożkowa Ø 43,8 mm, otwór wewnętrzny Ø 20,25 mm, pasuje do wrzeciona M 20	1	046169	25,55
V4598-4	Tarcza piasty, stożkowa Ø 59,8 mm, otwór wewnętrzny Ø 20,25 mm, pasuje do wrzeciona M 20	1	046176	33,35
V5548	Zestaw dodatkowy, kompaktowe łożyska kół/piast	1	055482	1.009,50
V5548-L	Wkładka z miękkiej pianki, pusta	1	055475	35,50

V5549-1, EAN 4047728070492

Multibox V4700-L z zestawem dodatkowym do kompaktowych łożysk kół/piast

- System zatrzasków umożliwiający łączenie oraz rozdzielanie z przeznaczonymi do tego celu skrzynkami i leżanką warsztatową
- W szczególności do rozszerzania i uzupełniania zestawów kompaktowych łożysk kół
- W połączeniu z zestawem podstawowym V4680 można zamontować i zdemonstrować wszystkie dostępne na rynku kompaktowe łożyska kół
- Zestaw zawiera 4 rozszerzenia:
 1. Narzędzie do demontażu kompaktowych łożysk kół przykręcanych 3 sworzniami
 2. Narzędzie do demontażu kompaktowych łożysk kół przykręcanych 4 sworzniami
 3. Zestaw do demontażu piasty koła bez uprzedniego usuwania wału napędowego
 4. Zestaw do demontażu skręcanego łożyska koła bez uprzedniego usuwania wału napędowego



NOWOŚĆ

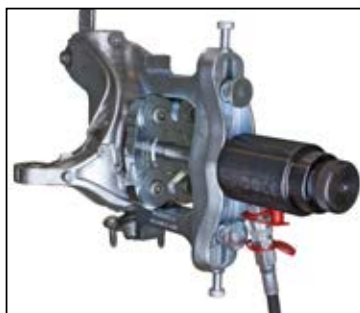

1.130,- €
netto
bez VAT

Nr VIGOR	Opis	X	EAN 4047728+	€
V5027	Ściągacz do piast kół	3	050272	205,-
V3758	Zestaw króćców naciskowych do demontażu skręcanych podzespołów łożysk kół	2	037587	310,-
V3753	Zestaw króćców naciskowych do demontażu skręcanych podzespołów łożysk kół	2	037532	310,-

Nr VIGOR	Opis	X	EAN 4047728+	€
V4598-4	Tarcza piasty, stożkowa Ø 59,8 mm, otwór wewnętrzny Ø 20,25 mm, pasuje do wrzeciona M 20	1	046176	33,35
V5903	Ściągacz łożysk kół	6	059046	255,-
V4700-L	Skrzynka na narzędzia Multibox-L	-	046794	55,-

V5741N, EAN 4047728**070485**

Skrzynka na narzędzia Multibox V4700-XL do modeli FORD, MAZDA, Volvo – podłużnica i tuleja wahacza

- System zatrzasków umożliwiający łączenie oraz rozdzielanie z przeznaczonymi do tego celu skrzynkami i leżanką warsztatową
- Zestaw narzędzi do wymiany tulei wahacza, do tulei przy osi tylnej
- Wymiana tulei (przednia podłużnica w tylnej części) oraz tulei tylnej osi
- Na przykład do pojazdów:
 - FORD Focus · Focus Turnier rok prod. 1999 → · C-Max rok prod. 2003 → · Kuga rok prod. 2008 → · Galaxy rok prod. 2006 → 2015 · Mondeo rok prod. 2007 → 2015 · S-Max rok prod. 2006 → 2014
 - Volvo V50 · S40 · C30 rok prod. 2004 → · C70 rok prod. 2006 → · S40 rok prod. 2002 → 2012 · S60 · S80 rok prod. 2010 → · V50 rok prod. 2005 → 2012 · V60 rok prod. 2010 → · V70 rok prod. 2007 → 2015 · XC60 rok prod. 2008 → · XC70 rok prod. 2002 → 2007
 - MAZDA 3 rok prod. 2003 → 2009 · 5 rok prod. 2005 → 2010



1/2+

NOWOŚĆ



879,- €
netto
bez VAT

Nr VIGOR	Opis	X	EAN 4047728+	€
V4700-XL	Skrzynka na narzędzia Multibox-XL	-	049269	65,-
V3056	Śruba M16 x 40 mm	4	030564	10,50
V5902	Zestaw do wymiany tulei przy osi tylnej	1	059022	319,50

Nr VIGOR	Opis	X	EAN 4047728+	€
V3649	Zestaw tulei do podłużnicy FORD / Volvo	4	036498	310,-
V3053	Płyta z gwintem	1	030533	186,-

V4680, EAN 4047728**046800**

Skrzynka na narzędzia Multibox V4700-L, zestaw do demontażu/montażu kompaktowych łożysk kół, uniwersalny

- Maksymalna obciążalność: 22 tony
- Na przykład do pojazdów:
 - VW: Polo · Lupo · Touareg · Fox · T5 przód i tył · Crafter
 - AUDI: A2
 - SEAT: Ibiza, Córdoba
 - ŠKODA: Fabia, Rapid, Roomster
 - FORD: Focus, C-Max, Mondeo, S-Max, Kuga
 - LANDROVER: Freelander 2
 - MAZDA: 3 · 5 · 6 · CX-7
 - MERCEDES-BENZ: Sprinter, Vito, Viano
 - MITSUBISHI: Colt
 - SMART: Forfour
 - Volvo: V50 · S40 · V70 · S80 · XC60 i inne modele
 - CITROËN: Jumpy (Dispatch), Space Tourer
 - PEUGEOT: Expert, Traveller
 - TOYOTA: ProAce (Verso)
- Zastosowanie z cylindrem hydraulicznym, wrzecionem mechanicznym lub prasą warsztatową



Regulacja umożliwia zastosowanie wszystkich typów kompaktowych łożysk kół dostępnych na rynku, jak również tych, które ukażą się w przyszłości



Demontaż



Montaż



1.029,- €
netto bez VAT

Nr VIGOR	Opis	X	EAN 4047728+	€
V2860	Uniwersalne narzędzie do demontażu łożysk kompaktowych	7	028608	460,-
V2864	Stożkowa uniwersalna tarcza do demontażu	1	028646	40,-

Nr VIGOR	Opis	X	EAN 4047728+	€
V3680	Zestaw uniwersalnych narzędzi montażowych do kompaktowych łożysk kół	13	036801	749,-
V4678	Zestaw do demontażu i montażu kompaktowych łożysk kół, uniwersalny	15	046787	1.020,-
V4676	Wkładka z miękkiej pianki, pusta	1	046763	35,70

V5554, EAN 4047728**055543**

Skrzynka na narzędzia Multibox V4700-L, hydrauliczne kompaktowe łożyska kół, zestaw podstawowy

- System zatrzasków umożliwiający łączenie oraz rozdzielanie z przeznaczonymi do tego celu skrzynkami i leżanką warsztatową
- Uniwersalny zestaw narzędzi do demontażu i montażu kompaktowych łożysk kół V4680
- Użycie do wszystkich obecnie dostępnych na rynku kompaktowych łożysk kół
- Prosty mechanizm regulacji umożliwia pracę z łożyskami \varnothing 62–96 mm
- Siłownik hydrauliczny dwustronnego działania 22 tony V2854
- Wykorzystanie funkcji nacisku wzmacnia krótkotrwałe siłę podczas użycia korpusu udarowego. Zastosowanie np. w przypadku skorodowanych wałów napędowych lub podczas prac ze statywem dociskowym
- Funkcja automatycznego wycofania tłoka
- Hydrauliczna pompa nożna V2847
- Do wszystkich cylindrów hydraulicznych VIGOR
- Ciśnienie napędowe: 700 barów
- Długość węża: 2,2 m
- Pojemność oleju: 0,75 l
- Pompa jest wyposażona w szybkozłącze CEJN
- Zestaw we wkładce z miękkiej pianki, ze skrzynką na narzędzia Multibox L



1/2+

Uniwersalny zestaw do demontażu i montażu wszystkich kompaktowych łożysk kół



V4680



V2854

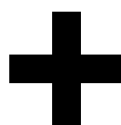

Szczelne szybkozłącze

V2847



700 barów



0,75 l



2,2 m

2.049,- €
netto bez VAT

Nr VIGOR	Opis	X	EAN 4047728+	€
V4680	Skrzynka na narzędzia Multibox V4700-L z uniwersalnym zestawem do demontażu/ montażu kompaktowych łożysk kół	15	046800	1.029,-

Nr VIGOR	Opis	X	EAN 4047728+	€
V2854	Cylinder hydrauliczny dwustronnego działania	10	028547	799,-
V2847	Hydrauliczna pompa nożna	3	028479	515,-

V5554-2, EAN 4047728069021

Skrzynka na narzędzia Multibox V4700-L, hydrauliczne kompaktowe łożyska kół, zestaw podstawowy

- System zatrzasków umożliwiający łączenie oraz rozdzielanie z przeznaczonymi do tego celu skrzynkami i leżanką warsztatową
- Uniwersalny zestaw narzędzi do demontażu i montażu kompaktowych łożysk kół V4680
- Użycie do wszystkich obecnie dostępnych na rynku kompaktowych łożysk kół
- Prosty mechanizm regulacji umożliwia pracę z łożyskami \varnothing 62-96 mm
- Cylinder hydrauliczny dwustronnego działania 22 ł V2854
- Wykorzystanie funkcji nacisku wielokrotnie wzmacnia krótkotrwałe siłę podczas użycia korpusu uderowego
- Zastosowanie np. w przypadku skorodowanych wałów napędowych lub podczas prac ze statywem dociskowym
- Funkcja automatycznego wycofania tłoka
- V2846 Pompa hydrauliczna, pneumatyczna
- Do wszystkich cylindrów hydraulicznych
- Wersja z manometrem

NOWOŚĆ

28

1/2+

Uniwersalny zestaw do demontażu i montażu wszystkich kompaktowych łożysk kół



V4680

①



③ V2854

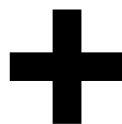

② V2846

Szczelne szybkozłącze



700 barów



1,3 l



2,2 m

2.249,- €
netto bez VAT

	Nr VIGOR	Opis	X	EAN 4047728+	€
①	V4680	Skrzynka na narzędzia Multibox V4700-L z uniwersalnym zestawem do demontażu/montażu kompaktowych łożysk kół	15	046800	1.029,-

	Nr VIGOR	Opis	X	EAN 4047728+	€
②	V2846	Pompa hydrauliczna, pneumatyczna	3	028462	725,-
③	V2854	Cylinder hydrauliczny dwustronnego działania	10	028547	799,-



V5169, EAN 4047728051699

Skrzynka na narzędzia Multibox V4700-XL, z zestawem tulejek sprężynowych i oporowych

- Zawiera 24 narzędzia dociskowe różnej wielkości
- Tuleje z krótkimi odsadzeniami są obracalne
- Adapter i wałek naciskowy umożliwiają zastosowanie kabłąka naciskowego V2885, co jest praktyczne przy montażu i demontażu tulei i wahaczy bez otworów
- Większe tuleje, m.in. do pojazdów BMW E 38 / E 39 i MERCEDES-BENZ klasy E i S
- Stałe posadowienie tulei w piance umożliwia zamocowanie zestawu na ścianie
- Skrzynka na narzędzia Multibox V4700-L
- Wewnętrzne wymiary: 464x335x142 mm
- Wewnętrzne wymiary: 400x300x80 mm

Zestaw obsługuje przez to w sumie 61 różnych średnic wewnętrznych i zewnętrznych między 30,5 i 79,7 mm

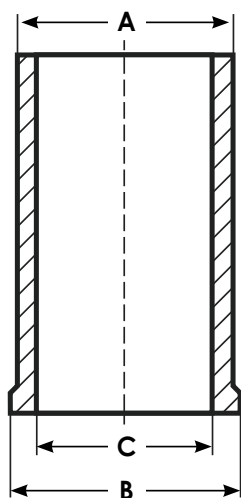
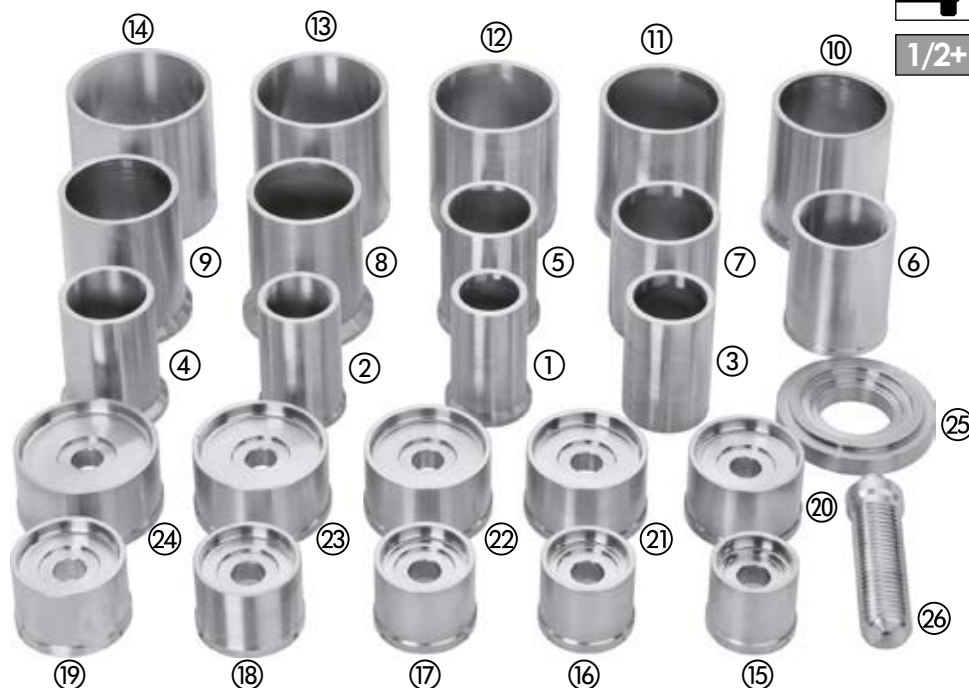
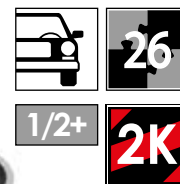

Rury naciskowe						
	Nr VIGOR	Ø A mm	Ø B mm	Ø C mm	EAN 4047728+	€
1	V2967	38.7	44.7	30.5	029674	34,50
2	V2968	41.7	44.7	34.0	029681	34,50
3	V2969	44.7	44.7	37.2	029698	37,-
4	V2971	47.7	55.0	40.2	029711	36,50
5	V2972	50.7	55.0	43.2	029728	37,80
6	V2973	53.7	55.0	46.2	029735	35,50
7	V2974	56.7	55.0	49.2	029742	37,70
8	V2975	59.7	70.0	52.2	029759	45,90
9	V2976	62.7	70.0	55.2	029766	45,90
10	V2977	65.7	70.0	58.2	029773	45,90
11	V2978	68.8	70.0	61.2	029780	45,90
12	V2979	71.7	70.0	64.2	029797	45,90
13	V2980	75.7	75.7	68.2	029803	56,75
14	V2981	79.7	79.7	72.2	029810	60,15

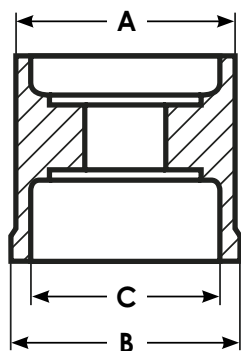

Tuleje do wyciskania						
	Nr VIGOR	Ø A mm	Ø B mm	Ø C mm	EAN 4047728+	€
15	V2947	40.7	42.5	35.2	029476	34,50
16	V2948	43.7	45.5	38.2	029483	34,50
17	V2949	46.7	48.5	41.2	029490	34,50
18	V2950	49.7	51.5	44.2	029506	39,-
19	V2961	52.7	54.5	47.2	029612	39,-
20	V2962	55.7	57.5	50.2	029629	39,-
21	V2963	58.7	60.5	53.2	029636	39,-
22	V2964	61.7	63.5	56.2	029643	46,-
23	V2965	65.7	67.5	60.2	029650	46,-
24	V2966	69.7	71.5	64.2	029667	51,60
25	V2945	37	80	-	029452	40,50
26	V2946	M24 x 90 mm			029469	57,50



650,- €
netto bez VAT

V5066-L, EAN 4047728050654

Wkładka z miękkiej pianki, pusta



35,50 €
netto bez VAT

V5168, EAN 4047728051682

Skrzynka na narzędzia Multibox V4700-XL, z zestawem przyrządów do wyciskania wałów napędowych

- System zatrzasków umożliwiający łączenie oraz rozdzielanie z przeznaczonymi do tego celu skrzynkami i leżanką warsztatową
- Wyciskanie zardzewiałych i zapieczonych wałów napędowych bezpośrednio na pojeździe
- Czas pracy to tylko ok. 5 minut
- Do wszystkich pojazdów osobowych z 4- i 5-otworową piastą dzięki owalnym otworom na śruby kół
- Pozwala wyeliminować podgrzewanie części, uszkodzenia wałów napędowych i innych części
- Zastosowanie: skręcanie piasty ze śrubami kół pojazdu, wyciskanie wału napędowego za pomocą cylindra hydraulicznego o mocy 18 ton lub 22 tony (montaż korpusu udarowego umożliwia uzyskanie dodatkowej siły podczas zastosowania młota), wyciąganie piasty koła za pomocą młota udarowego V2922 i adaptera V2872



V2854

22 t



1.130,- €
netto bez VAT

Nr VIGOR	Opis	X	EAN 4047728+	€	Nr VIGOR	Opis	X	EAN 4047728+	€
V2849	Przyrząd do wyprasowywania wałków napędowych, 4- i 5-otworowych	2	028493	485,-	V4904	Zestaw przyrządów do wyciskania wałków napędowych z silownikiem hydraulicznym dwustronnego działania 22 tony we wkładce z miękkiej pianki	12	049047	1.160,-
V2854	Cylinder hydrauliczny dwustronnego działania	10	028547	799,-	V4904-L	Wkładka z miękkiej pianki, pusta	1	049023	35,50

V3740, EAN 4047728037402

Zestaw narzędzi do montażu wałów napędowych BMW (mechanicznych)

- Montaż ręczny wału napędowego z cięgłem M22 i nakrętką
- Adapter ze stali o dużej wytrzymałości do wałów napędowych z gwintem M24x1,5 i gwintem M27x1,5 wchodzi w skład zestawu
- Montaż wałów napędowych np. w pojazdach
 - BMW serii 5, M 5: 5 GT F07 (rok prod. 2009 → 2015)
5 F10/F11/F18 (rok prod. 2009 → 2015)
5 E60/61 SED/TOU (rok prod. 2002 → 2010)
5 E39 (rok prod. 1995 → 2004)
 - BMW serii 3, M3: 3 F30/31 (rok prod. 2012 → 2015)
3 E90/E93 COUPÉ/CAP (rok prod. 2005 → 2015)
3 E92/E93 SED/TOU (rok prod. 2005 → 2012)
3 E46 (rok prod. 1998 → 2005)
 - BMW serii 7: 7 F01/F02/F03/F04 (rok prod. 2009 → 2015)
7 E65/E66 (rok prod. 2000 → 2008)
7 E38 (rok prod. 1993 → 2001)
 - BMW serii X5: X5 E70 (rok prod. 2007 → 2015)
X5 E53 (rok prod. 1999 → 2001)
 - BMW serii 1: 1 F20/F21 (rok prod. 2011 → 2015)
1 E82/E88 COUPÉ/CAB (rok prod. 2006 → 2015)
1 E87/E81 5D/3D (rok prod. 2003 → 2011)
 - BMW serii X3: X3 F25 (rok prod. 2010 → 2015)
X3 E83 (rok prod. 2003 → 2010)
 - BMW serii 6, M6: 6 F12/F13 (rok prod. 2010 → 2015)
6 E63/64 (rok prod. 2002 → 2010)
 - BMW serii Z4: Z4 E89 (rok prod. 2009 → 2015)
Z4 E85/86 COUPÉ/CAB (rok prod. 2002 → 2008)
 - BMW X6: X6 E71/E72
 - BMW X1: X1 E84 (rok prod. 2010 → 2015)



	Nr VIGOR	Opis	mm	X	EAN 4047728+	€
①	V2969	Rura naciskowa A Ø 44,7 mm	-	1	029698	37,-
②	V3708	Adapter M24x1,5 mm	-	1	037082	86,10
③	V3709	Adapter M27x1,5 mm	-	1	037099	86,10
④	V3132	Nakrętka kołnierзова M22	-	1	031325	51,60
⑤	V3868	Podkładka dociskowa (średnica wewnętrzna 23 mm pasuje do wrzeciona M20)	-	1	038683	37,80
⑥	V3133	Cięgło M22	250	1	031332	56,15



283,50 €
netto bez VAT

V3751, EAN 4047728037518

Zestaw narzędzi do montażu wałów napędowych BMW (hydrauliczny)

- Montaż wałów napędowych
- Cylinder hydrauliczny bez problemu doprowadza wał napędowy do prawidłowego położenia
- Np. do samochodów
 - BMW serii 5, M5: 5 GT F07 (rok prod. 2009 → 2015)
5 F10/F11/F18 (rok prod. 2009 → 2015)
5 E60/61 SED/TOU (rok prod. 2002 → 2010)
5 E39 (rok prod. 1995 → 2004)
 - BMW serii 3, M3: 3 F30/31 (rok prod. 2012 → 2015)
3 E90/E93 COUPÉ/CAP (rok prod. 2005 → 2015)
3 E92/E93 SED/TOU (rok prod. 2005 → 2012)
3 E46 (rok prod. 1998 → 2005)
 - BMW serii 7: 7 F01/F02/F03/F04 (rok prod. 2009 → 2015)
7 E65/E66 (rok prod. 2000 → 2008)
7 E38 (rok prod. 1993 → 2001)
 - BMW serii X5: X5 E70 (rok prod. 2007 → 2015)
X5 E53 (rok prod. 1999 → 2001)
 - BMW serii 1: 1 F20/F21 (rok prod. 2011 → 2015)
1 E82/E88 COUPÉ/CAB (rok prod. 2006 → 2015)
1 E87/E81 5D/3D (rok prod. 2003 → 2011)
 - BMW serii X3: X3 F25 (rok prod. 2010 → 2015)
X3 E83 (rok prod. 2003 → 2010)
 - BMW serii 6, M6: 6 F12/F13 (rok prod. 2010 → 2015)
6 E63/64 (rok prod. 2002 → 2010)
 - BMW serii Z4: Z4 E89 (rok prod. 2009 → 2015)
Z4 E85/86 COUPÉ/CAB (rok prod. 2002 → 2008)
 - BMW X6: X6 E71/E72
 - BMW X1: X1 E84 (rok prod. 2010 → 2015)

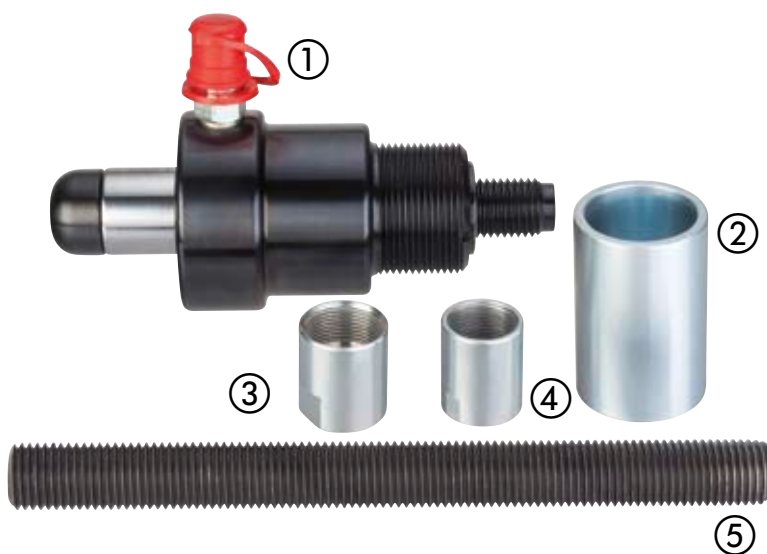

	Nr VIGOR	Opis	mm	X	EAN 4047728+	€
①	V2873	Siłownik hydrauliczny 8,5 tony	-	4	028738	460,-*
②	V2969	Rura naciskowa A Ø 44,7 mm	-	1	029698	37,-
③	V3708	Adapter M24x1,5 mm	-	1	037082	86,10
④	V3709	Adapter M27x1,5 mm	-	1	037099	86,10
⑤	V3133	Cięgło M22	250	1	031332	56,15



669,50 €
netto bez VAT

Cena za zestaw

V2849, EAN 4047728028493

Przyrząd do wyprasowywania wałków napędowych, 4- i 5-otworowych

- Do wyciskania zardzewiałych albo zapieczonych wałków napędowych bezpośrednio na pojeździe
- Do pojazdów osobowych z 4- i 5-otworową piastą T dzięki owalnym otworom na śruby kół
- Pozwala wyeliminować podgrzewanie części, uszkodzenia wałków napędowych i innych części
- Zastosowanie:
 - Skręcanie piasty ze śrubami kół pojazdu
 - Wyciskanie wału napędowego za pomocą cylindra hydraulicznego 18-tonowego lub 22-tonowego. (Montaż korpusu uderowego umożliwia dodatkowe zwiększenie siły przez zastosowanie młotka)
 - Ściąganie piasty koła za pomocą ściągacza odrzutowego V2922 i adaptera V2872



Czas pracy to tylko ok. 5 minut



	Nr VIGOR	Opis		EAN 4047728+	€
①	V3147	Wał napędowy, 4-otworowy, koło osi otworów 92–120 mm	1	031479	315,-
②	V3148	Wał napędowy 5-otworowy, koło osi otworów 98–131 mm	1	031486	315,-

485,- €
netto bez VAT



V2922, EAN 4047728029223

Młotek udarowy 5,2 kg

- Demontaż piast kół i tarcz hamulcowych
- Zastosowanie z zestawem do piast kół V2871 lub adapterem V2872 do narzędzia do wałów napędowych V2849
- Ergonomiczny młotek odrzutowy



Gwint wewnętrzny: M 18

299,- €
netto
bez VAT

V2872, EAN 4047728028721

Adapter do młota udarowego V2922

- Adapter do zastosowania z młotkiem udarowym (V2922) i narzędziem do wałów napędowych (V2849) do demontażu piast



Gwint zewnętrzny: M18

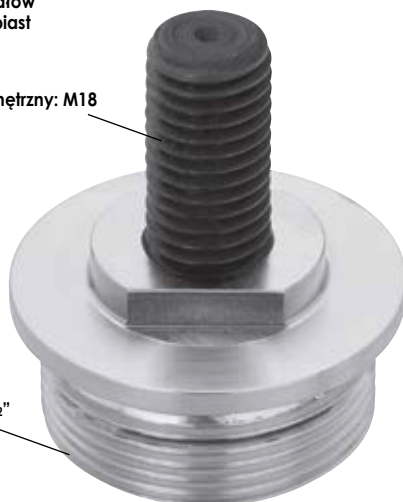

Gwint zewnętrzny: 1.1/2"



62,10 €
netto
bez VAT

V2871, EAN 4047728028714

Zestaw do demontażu piast kół do V2922

- Demontaż piast kół narzędziem udarowym V2922

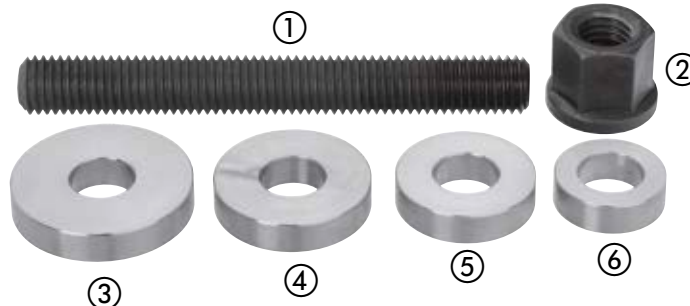

Nr VIGOR	Nr VIGOR	Opis	mm	X	EAN 4047728+	€
①	V3140	Cięgło M18	150	1	031400	60,20
②	V3126	Nakrętka kołnierzowa M18	-	1	031264	37,80
③	V3036	Tarcza piasty Ø 52 mm, Ø otworu wewnętrznego 20,25 mm, pasuje do wrzeciona M 20	-	1	030366	21,75
④	V3035	Tarcza piasty Ø 45 mm, Ø otworu wewnętrznego 20,25 mm, pasuje do wrzeciona M 20	-	1	030359	17,20
⑤	V3034	Tarcza piasty Ø 40 mm, Ø otworu wewnętrznego 20,25 mm, pasuje do wrzeciona M 20	-	1	030342	14,95
⑥	V3033	Tarcza piasty Ø 32 mm, Ø otworu wewnętrznego 20,25 mm, pasuje do wrzeciona M 20	-	1	030335	13,70



195,- €
netto
bez VAT

V3274, EAN 4047728032742

Zestaw do łożysk kół, tył MERCEDES-BENZ Vito i Viano

- Wymiana łożyska koła tylnej osi w pojazdach MERCEDES-BENZ Vito i Viano 2003 → 2010 (W639)
- Odpowiedni kształt narzędzi gwarantuje bezpieczeństwo przed uszkodzeniem czujnika ABS
- Czas pracy: ok. 30 minut na stronę
- Wymiana łożysk kół bezpośrednio na pojeździe bez czasochłonnego demontażu i jednoczesnego montażu pierścienia zabezpieczającego i łożyska koła

Gwint wewnętrzny 1.1/2 cala

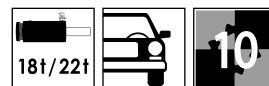

	Nr VIGOR	Opis	X	EAN 4047728+	€
①	V3072	Kabłąk do wyciskania wału napędowego i piasty	1	030724	410,-
②	V3061	Rura naciskowa	1	030618	49,85
③	V2862	Płyta podtrzymująca drugostronnie do montażu, Ø otworu wewnętrznego, 20,25 mm, pasuje do wrzeciona M 20	1	028622	83,20
④	V3115	Śruba dystansowa tylna	3	031158	23,20*
⑤	V3035	Tarcza piasty Ø 45 mm, Ø otworu wewnętrznego 20,25 mm, pasuje do wrzeciona M 20	1	030359	17,20
⑥	V3063	Tarcza łożyska Ø 63 mm, Ø otworu wewnętrznego 20,25 mm, pasuje do wrzeciona M 20	1	030632	66,95
⑦	V3067	Tarcza łożyska Ø 77,8 mm*	1	030670	66,95
⑧	V3058	Podkładka dociskowa Ø 95 mm	1	030588	61,-

* Cena za sztukę

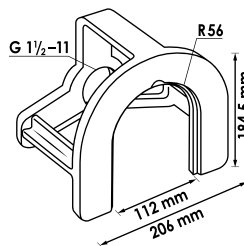

710,- €
netto bez VAT

V3432, EAN 4047728034326

Zestaw do łożysk kół przednich RENAULT Master

- Wymiana łożysk kół przedniej osi w pojazdach RENAULT Master, NISSAN Interstar i OPEL Movano rok prod. 2010 →
- Czas pracy: 40 minut na stronę
- Wymiana łożysk kół bezpośrednio na pojeździe przy minimalnym nakładzie czasu



968,50 €
netto bez VAT

	Nr VIGOR	Opis	X	EAN 4047728+	€
①	V3149	Rura naciskowa	1	031493	50,-
②	V3107	Rura naciskowa	1	031073	257,50
③	V3433	Tuleja naciskowa*	1	034333	146,-
④	V2883	Zestaw pierścieni naciskowych	4	028837	315,-

* Średnica wewnętrzna 23 mm pasuje do trzpienia M22

	Nr VIGOR	Opis	X	EAN 4047728+	€
⑤	V3110	Tarcza naciskowa Ø 89 mm	1	031103	92,80
⑥	V3088	Tarcza piasty	1	030885	50,-
⑦	V2881	Tarcza łożyska	1	028813	91,-
⑧	V3106	Tarcza naciskowa Ø 167 mm	1	031066	188,80

V2879, EAN 4047728028790

Zestaw do łożysk kół, przód FORD

- Wymiana łożysk kół przedniej osi
- Do samochodów FORD Transit (Tourneo) rok produkcji 2000 →
- Wymiana tarczy hamulcowej bez niszczenia łożyska koła
- Pasuje do łożysk kół o średnicach 78 mm i 87,5 mm
- Czas pracy: ok. 25 minut na stronę
- Wymiana łożysk kół bezpośrednio na pojeździe przy minimalnym nakładzie czasu



	Nr VIGOR	Opis	X	EAN 4047728+	€
①	V3087	Narzędzie do piast FORD Transit	1	030878	430,-
②	V3040	Rura naciskowa, duża	1	030403	152,-
③	V3149	Rura naciskowa	1	031493	50,-
④	V2881	Tarcza łożyska*	1	028813	91,-
⑤	V3088	Tarcza piasty*	1	030885	50,-
⑥	V3039	Podkładka dociskowa, duża	1	030397	92,80

* Średnica wewnętrzna 23 mm pasuje do trzpienia M22

549,- €
netto
bez VAT

V2878, EAN 4047728028783

Zestaw do łożysk kół, tył FORD Transit

- Wymiana łożyska kół przy tylnej osi (naciska na czop osi)
- Pasuje również z przodu: do wyciskania zarzewiałych i zapieczonych wałów napędowych
- Załączone nakrętki z gwintem M14x2 FORD Transit
- W pojazdach dostawczych z 5-otworowymi piastami stosuje się narzędzie do piast kół z oryginalnymi nakrętkami lub szpilkami
- Do koła osi otworów 119-172 mm

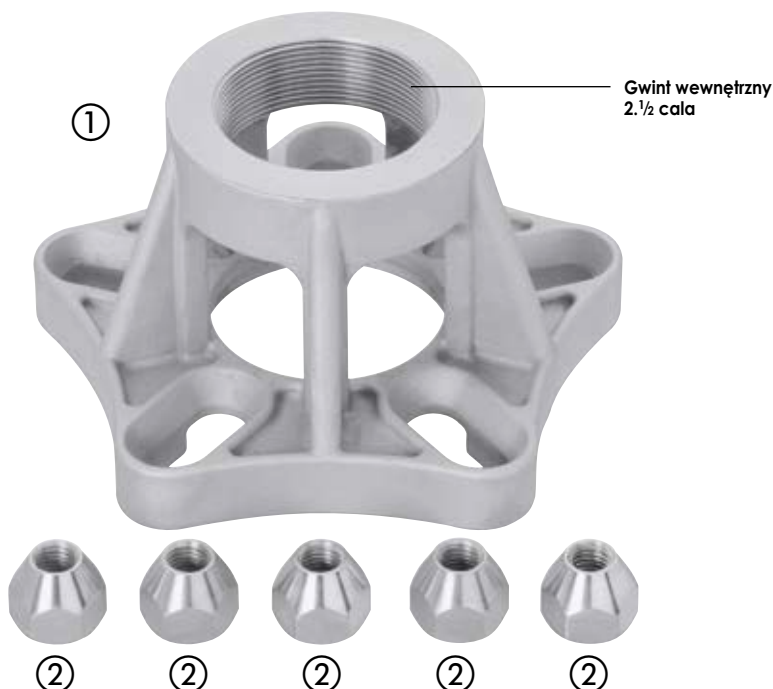

	Nr VIGOR	Opis	X	EAN 4047728+	€
①	V2890	Narzędzie do wałów napędowych 5-otworowych (119-172 mm) do pojazdów transportowych	1	028905	525,-
②	V3013	Nakrętka specjalna M14x2 mm	5	030137	46,-*

* Cena za sztukę

579,- €
netto
bez VAT

V2889, EAN 4047728028899

Zestaw do łożysk kół, przód CITROËN · FIAT · PEUGEOT

- Na przykład do:
CITROËN: Jumper rok prod. → 2007
FIAT: Ducato rok prod. → 2007
PEUGEOT: Boxer rok prod. → 2007
- Wymiana łożysk kół bezpośrednio na pojeździe przy minimalnym nakładzie czasu
- Demontaż piasty koła i łożyska na zawieszaniu przy pomocy cylindra hydraulicznego 32 tony (V2874) w połączeniu z siłą uderu
- Czas pracy: 30-40 minut na stronę
- Stosowane tylko w połączeniu z podkładką łożyska (V2881) i podkładką piasty (V2882)
- Do modeli z roku produkcji 2007 musi być stosowany pierścień naciskowy V2883



	Nr VIGOR	Opis	X	EAN 4047728+	€
①	V3105	Pierścień naciskowy	1	031059	208,90
②	V3107	Rura naciskowa	1	031073	257,50
③	V3149	Rura naciskowa	1	031493	50,-
④	V3091	Tarcza piasty*	1	030915	46,45
⑤	V3108	Tarcza łożyska*	1	031080	133,90
⑥	V3109	Przypór	1	031097	147,70
⑦	V3106	Tarcza naciskowa Ø 167 mm	1	031066	188,80

* Średnica wewnętrzna 23 mm pasuje do trzpienia M22

790,- €
netto bez VAT

V2883, EAN 4047728028837

Pierścień naciskowy do zestawu łożysk kół, przód CITROËN · FIAT · PEUGEOT

- Narzędzie pomocnicze np. do pojazdów:
CITROËN Jumper rok prod. 2007 →
FIAT Ducato rok prod. 2007 →
PEUGEOT Boxer rok prod. 2007 →
- Do pojazdów z roku prod. 2007 → – stosować razem z V2889
- Ten zestaw pierścieni naciskowych musi być stosowany zamiast zestawu pierścieni naciskowych V3105



315,- €
netto bez VAT

V2881, EAN 4047728028813

Tarcza łożyska do zestawu do łożysk kół, przód CITROËN · FIAT · PEUGEOT

- Wymagane do zestawu do łożysk kół, przód (V2889), jeżeli nie ma zestawu do łożysk kół, tył (V2880)



Średnica wewnętrzna 23 mm

91,- €
netto bez VAT

V2882, EAN 4047728028820

Tarcza piasty do zestawu do łożysk kół, przód CITROËN · FIAT · PEUGEOT

- Wymagane do zestawu do łożysk kół, przód (V2889), jeżeli nie ma zestawu do łożysk kół, tył (V2880)



Średnica wewnętrzna 23 mm

55,10 €
netto bez VAT

V2880, EAN 4047728028806

Zestaw do łożysk kół, tył CITROËN · FIAT · PEUGEOT

- Przykładowo do:
CITROËN: Jumper
FIAT: Ducato
PEUGEOT: Boxer
- Wymiana łożysk kół bezpośrednio w pojeździe przy minimalnym nakładzie czasu
- Demontaż piasty koła i łożyska na zawieszeniu przy pomocy cylindra hydraulicznego 32 tony (V2874) w połączeniu z siłą uderu
- Narzędzie do wałów napędowych 5-otworowych do transporterów
- Do koła osi otworów 119 – 172 mm

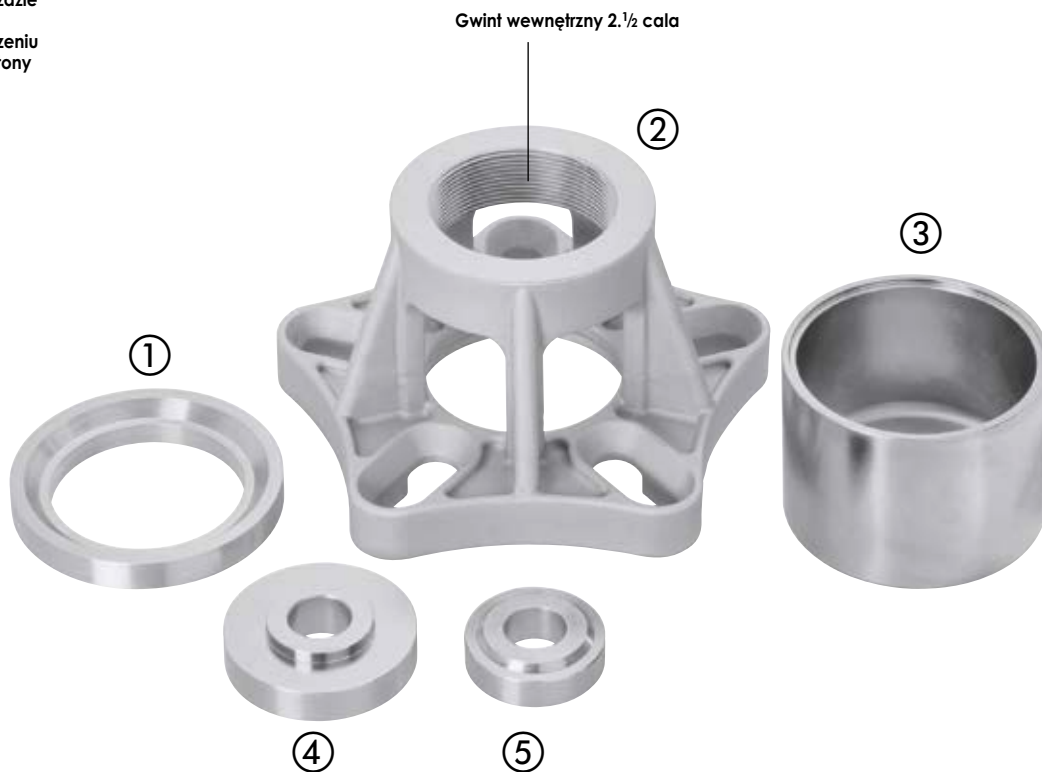

	Nr VIGOR	Opis	X	EAN 4047728+	€
①	V3090	Pierścień adaptera	1	030908	128,75
②	V2890	Narzędzie do wałów napędowych 5-otworowych (119-172 mm) do pojazdów transportowych	1	028905	525,-
③	V3021	Tuleja naciskowa	1	030212	120,-
④	V2881	Tarcza łożyska*	1	028813	91,-
⑤	V2882	Tarcza piasty do zestawu do łożysk przednich CITROËN/FIAT/PEUGEOT*	1	028820	55,10

* Średnica wewnętrzna 23 mm pasuje do trzpienia M22

949,- €
netto bez VAT

V2875, EAN 4047728028752

Zestaw do łożysk kół, przód NISSAN · OPEL · RENAULT

- Do np.:
NISSAN: Primastar rok prod. 2002 →
OPEL: Vivaro rok prod. 2002 →
RENAULT: Trafic rok prod. 2002 →
- Wymiana łożysk bezpośrednio na pojeździe
- Czas pracy: 20-30 minut na stronę

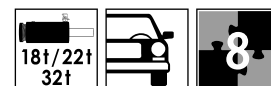

	Nr VIGOR	Opis	X	EAN 4047728+	€
①	V3107	Rura naciskowa	1	031073	257,50
②	V3061	Rura naciskowa	1	030618	49,85
③	V3069	Tarcza łożyska Ø 87,8 mm*	1	030694	72,20
④	V3060	Przypór, Ø otworu wewnętrznego 20,25 mm, pasuje do wrzeciona M 20	1	030601	85,-
⑤	V3106	Tarcza naciskowa Ø 167 mm	1	031066	188,80
⑥	V3068	Tarcza łożyska Ø 82,9 mm*	1	030687	72,20
⑦	V3114	Tarcza łożyska Ø 87 mm*	1	031141	73,95
⑧	V3088	Tarcza piasty	1	030885	50,-

* Średnica wewnętrzna 20,25 mm pasuje do wrzeciona M20

699,- €
netto bez VAT

V2888, EAN 4047728028882

Zestaw do łożysk kół, przód NISSAN · OPEL · RENAULT

- Do np. (rok prod. 2002→2010):
NISSAN: Interstar
OPEL: Movano
RENAULT: Master
- Wymiana przedniego łożyska bezpośrednio na pojeździe
- Demontaż następuje w kierunku wnętrza pojazdu
- Czas pracy: 40 minut na stronę



1.049,- €
netto bez VAT



Demontaż piasty koła



Demontaż łożyska koła



Montaż łożyska koła



Montaż piasty koła



	Nr VIGOR	Opis	X	EAN 4047728+	€
①	V3112	Tarcza łożyska	1	031127	240,40
②	V3107	Rura naciskowa	1	031073	257,50
③	V3149	Rura naciskowa	1	031493	50,-
④	V3110	Tarcza naciskowa Ø 89 mm	1	031103	92,80
⑤	V3113	Zestaw pierścieni naciskowych Ø 89 mm	1	031134	329,-

	Nr VIGOR	Opis	X	EAN 4047728+	€
⑥	V3106	Tarcza naciskowa Ø 167 mm	1	031066	188,80
⑦	V3111	Podkładka dociskowa	1	031110	77,35
⑧	V2881	Tarcza łożyska	1	028813	91,-
⑨	V3088	Tarcza piasty	1	030885	50,-

V3433, EAN 4047728034333

Tuleja naciskowa

- Uzupełniające narzędzie do ww. modeli rok produkcji 2010
- Zamiast panewki łożyska V3112 należy stosować tę tuleję naciskową



146,- €
netto bez VAT

V2883, EAN 4047728028837

Pierścień naciskowy do zestawu łożysk kół, przód CITROËN · FIAT · PEUGEOT

- Narzędzie pomocnicze np. do pojazdów:
CITROËN Jumper rok prod. 2007 →
FIAT Ducato rok prod. 2007 →
PEUGEOT Boxer rok prod. 2007 →
- Do pojazdów z roku prod. 2007 → – stosować razem z V2889
- Ten zestaw pierścieni naciskowych musi być stosowany zamiast zestawu pierścieni naciskowych V3105



315,- €
netto bez VAT

V2890, EAN 4047728028905

Narzędzie do wałów napędowych 5-otworowych do pojazdów transportowych

- Do wyciskania zardzewiałych albo zapieczonych wałów napędowych bezpośrednio na pojeździe
- Do transporterów z 5-otworową piastą dzięki niecentrycznym otworom do śrub kół
- Do koła osi otworów 119-172 mm
- Wyeliminowanie podgrzewania, celowego niszczenia wału napędowego albo uszkodzeń innych części



Gwint wewnętrzny 2. 1/2 cala



Czas pracy to tylko ok. 5 minut



525,- €
netto bez VAT

V3287, EAN 4047728032872

Nakrętka specjalna M 16 x 1,5 mm

- W połączeniu z narzędziem do wałów napędowych V2890 do demontażu łożysk kół (tył) lub do wyciskania wałów napędowych (przód)
- Pasuje do:
CITROËN Jumper
PEUGEOT Boxer
FIAT Ducato
RENAULT Master
- Wymaganych jest 5 nakrętek



Cena za sztukę

44,- €
netto bez VAT

V3013, EAN 4047728030137

Nakrętka specjalna M 14 x 2 mm

- W połączeniu z narzędziem do wałów napędowych V2890 do demontażu łożysk kół (tył) lub do wyciskania wałów napędowych (przód)
- Do pojazdów FORD Transit
- Wymaganych jest 5 nakrętek



Cena za sztukę

46,- €
netto bez VAT

V5916-XL, EAN 4047728066471

Ściągacz do przegubów kulowych, hydrauliczny 8,8 tony

- Hydrauliczne wyciskanie sworzni z przegubów kulowych na drążkach kierowniczych oraz stabilizatorach lub dźwigni przy układzie kierowniczym i hamulcowym w samochodach ciężarowych i autobusach, z maksymalną siłą nacisku 8,8 tony
- Przesławianie pionowe 81 mm i 113 mm oraz regulowana średnica na 42 mm i 56 mm
- Konstrukcja optymalizuje dostęp do trudno dostępnych miejsc
- Narzędzie można ustawić na różne wielkości skoku roboczego za pomocą dostarczonych pierścieni dystansowych
- Obustronny montaż stopek naciskowych umożliwi pracę w warunkach ograniczonej przestrzeni
- Znajdujący się w zestawie pas bezpieczeństwa zapobiega spadnięciu narzędzia po użyciu
- Praca z pompą hydrauliczną V2846 · V2847 (700 barów)
- Specjalnie do nowoczesnych aluminiowych zwrotnic, w których stosuje się stożkowo zwężane śruby
- \approx 7,0 kg

NOWOŚĆ



8,8 t

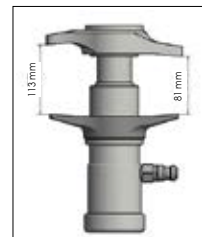

1.049,- €
netto bez VAT

V5916, EAN 4047728059817

Ściągacz do przegubów kulowych, hydrauliczny 4,5 tony

- Hydrauliczne wyciskanie sworzni z przegubów kulowych na drążkach kierowniczych oraz stabilizatorach z maksymalną siłą nacisku 4,5 tony
- Przesławianie pionowe 60 mm i 72 mm oraz regulowana średnica na 26 mm i 32 mm
- Konstrukcja optymalizuje dostęp do trudno dostępnych miejsc
- Narzędzie można ustawić na różne wielkości skoku roboczego za pomocą dostarczonego pierścienia dystansowego
- Obustronny montaż stopek naciskowych umożliwi pracę w warunkach ograniczonej przestrzeni
- Znajdujący się w zestawie pas bezpieczeństwa zapobiega spadnięciu narzędzia po użyciu
- Praca z pompą hydrauliczną V2846 i V2847 (700 barów)
- Specjalnie do nowoczesnych aluminiowych zwrotnic, w których stosuje się stożkowo zwężane śruby
- \approx 3,5 kg

NOWOŚĆ



4,5 t

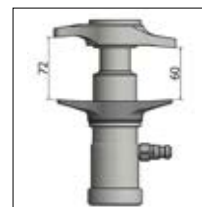

720,- €
netto bez VAT

V2885, EAN 4047728**028851**

Stątyw dociskowy z otwartą płytą wraz z adapterem do zamykania płyty

- Wymiana przegubów wahacza i tulei przy tylnej osi
- Otwarta płyta stątyw dociskowego zamykana przez pierścień adaptera
- Średnica wewnętrzna obu zastrzałów wynosi około 118 mm



310,- €
netto
bez VAT

	Nr VIGOR	Opis	X	EAN 4047728+	€
①	V3053	Płyta z gwintem	1	030533	186,-
②	V3055	Wspornik	2	030557	64,-
③	V3142	Adapter – płyta	1	031424	43,-
④	V3057	Płyta z otwartą stroną	1	030571	136,50
⑤	V3056	Śruba M16x40 mm	4	030564	10,50

Tabela z kształtkami dla poszczególnych modeli aut osobowych

Typ	Element dociskowy
BMW E30, E36 (wewnątrz)	V2906, V2905, V2904
BMW E36 (zewnątrz)	V2909, V2908, V2907
MERCEDES-BENZ typ 124	V2906, V2905, V2902
MERCEDES-BENZ Sprinter	V2901, V2900
MERCEDES-BENZ Sprinter 2007	V2895, V2894, V2893
DACIA Logan I (rok prod. 2006 → 2013), RENAULT Clio 3 (rok prod. 2006 → 2013), RENAULT Grand Scénic I (rok prod. 2003 → 2009), RENAULT Laguna 1, RENAULT Mégane 2, RENAULT Modus (rok prod. 2005 → 2013), RENAULT Scénic 2	V2906, V2892, V2891
NISSAN Interstar, OPEL Movano, RENAULT Master	góra: V2899, V2897
	dół: V2903, V2899, V2898
VW T4	V2901, V2899
VW LT 35	V2901, V2900
VW Crafter	V2895, V2894, V2893
HYUNDAI Trajet, Santa Fé	V2898, V2896, V2892



Tabela z kształtkami i cenami

Nr VIGOR	EAN 4047728+	€
V2891	028912	115,-
V2892	028929	115,-
V2893	028936	80,-
V2894	028943	137,-
V2895	028950	102,-
V2896	028967	99,-
V2897	028974	109,-
V2898	028981	99,-
V2899	028998	92,-
V2900	029001	92,-
V2901	029018	75,-
V2902	029025	115,-
V2903	029032	80,-
V2904	029049	102,-
V2905	029056	63,-
V2906	029063	63,-
V2907	029070	63,-
V2908	029087	59,-
V2909	029094	205,-



V3649, EAN 4047728036498

Zestaw tulei do podłużnicy, FORD · Volvo

- Wymiana tulei przedniej podłużnicy w tylnej części
- Maksymalne obciążenie tulei i ramy prasy to 16 ton
- Na przykład do pojazdów:
 FORD: Mondeo · Tourneo rok prod. 2000 → 2007
 FORD: rok prod. 2007 →: Mondeo, S-Max, Galaxy
 Volvo: rok prod. 2007 →: S60 · S80 · V60 · V70 · XC60 · XC70



**Nakład czasowy:
15 minut na zmianę**

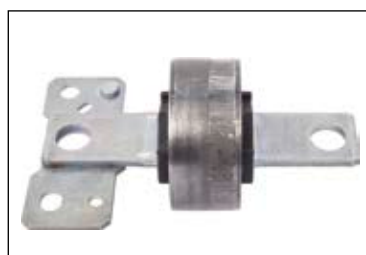

**Zastosowanie tylko
w połączeniu z
V3053 i V3056**

	Nr VIGOR	Opis	X	EAN 4047728+	€
①	V3650	Rama naciskowa	1	036504	289,-
②	V3403	Rura naciskowa	1	034036	193,55
③	V3405	Pierścień adaptera	1	034050	113,40
④	V3404	Płyta naciskowa	1	034043	113,40

310,- €
netto bez VAT

V3053, EAN 4047728030533

Płyta z gwintem



Gwint wewnętrzny 1 1/2 cala

186,- €
netto bez VAT

V3056, EAN 4047728030564

Śruba M 16 x 40 mm



Cena za sztukę

10,50 €
netto bez VAT

V2913, EAN 4047728029131

Zestaw do przegubu wahacza MERCEDES-BENZ

- Wymiana przegubu wahacza
- MERCEDES-BENZ klasa E, typ 211 · 219 · klasa S typ 220 · klasa SL typ 230
- Z tuleją do demontażu przegubów wahaczy V2915 także do pojazdu MERCEDES-BENZ ML 163
- Do zastosowania tylko w połączeniu z kabląkiem naciskowym (V2858)



	Nr VIGOR	Opis	mm	X	EAN 4047728+	€
①	V3047	Tuleja naciskowa	-	1	030472	62,95
②	V3048	Tuleja montażowa	-	1	030489	59,55
③	V3049	Pierścień do demontażu	-	1	030496	66,95
④	V3129	Regulowany element dociskowy M24	132	1	031295	68,60

185,- €
netto bez VAT

V2915, EAN 4047728029155

Tuleja do demontażu przegubu wahacza do MERCEDES-BENZ

- Do pojazdów MERCEDES-BENZ ML 163
- Zastosowanie w połączeniu z V2913
- Do zastosowania tylko w połączeniu z kabląkiem naciskowym (V2858)



76,- €
netto bez VAT

V2923, EAN 4047728029230

Zestaw do przegubu wahacza FORD

- Do pojazdów FORD Transit
- Prace bezpośrednie na pojeździe
- Czas pracy: 10 minut
- Do zastosowania tylko w połączeniu z kabląkiem naciskowym (V2858)



	Nr VIGOR	Opis	X	EAN 4047728+	€
①	V2999	Tuleja naciskowa	1	029995	130,-
②	V3000	Pokrywa do montażu / demontażu	1	030007	95,-
③	V3001	Tuleja montażowa	1	030014	121,-
④	V3002	Tuleja do demontażu	1	030021	95,-

390,- €
netto bez VAT

V2914, EAN 4047728029148

Zestaw do stabilizatora przegubu kulowego MERCEDES-BENZ

- Do MERCEDES-BENZ: klasa E, typ 211 oraz klasa S, typ 220
- Tylko demontaż stabilizatora – bez demontażu amortyzatora lub dolnego mocowania układu kierowniczego
- Do zastosowania tylko w połączeniu z kabląkiem naciskowym (V2858)



	Nr VIGOR	Opis	X	EAN 4047728+	€
①	V3045	Tuleja naciskowa	1	030458	63,-
②	V3046	Tuleja naciskowa	1	030465	63,-

111,- €
netto bez VAT

Zestawy narzędzi do łożysk i tulei



V2886, EAN 4047728028868

Zestaw do tulei przy osi tylnej VW · AUDI · SEAT · ŠKODA

- Wymiana tulei przy osi tylnej
- Do np.:
 - AUDI A3 (8L), rok prod. 1997 → 2003 · TT (8N), rok prod. 1999 → 2006
 - VW Beetle (1), rok prod. 1998 → 2010 · Bora, rok prod. 1998 → 2005 · Golf 4 rok prod. 1997 → 2008 · Polo (4), rok prod. 2002 → 2012
 - SEAT Ibiza (3), rok prod. 2002 → 2009 · León (1), rok prod. 1999 → 2006 · Toledo (2), rok prod. 1999 → 2005
 - ŠKODA: Fabia (1), rok prod. 2000 → 2008 · Octavia (1), rok prod. 1998 → 2010 · Roomster, rok prod. 2006 → · Rapid, rok prod. 2012 →
- Tylko w połączeniu z V2885

Czas pracy: ok. 20 minut

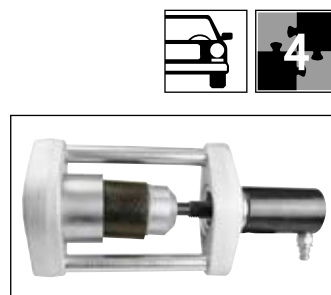

	Nr VIGOR	Opis	X	EAN 4047728+	€
①	V3214	Tuleja montażowa	1	032148	111,05
②	V3212	Pierścień do demontażu	1	032124	178,-
③	V3213	Tuleja do demontażu	1	032131	96,20
④	V3215	Pierścień do montażu	1	032155	70,45

415,- €
netto bez VAT

V5902, EAN 4047728059022

Zestaw do wymiany tulei przy osi tylnej

- Do tulei przy osi tylnej, np. w pojazdach:
 - FORD Focus, rok prod. 1999 → · Focus, rok prod. 2018 → · C-Max, rok prod. 2003 → · Kuga, rok prod. 2008 →
 - MAZDA 3 rok prod. 2003 → · 5 rok prod. 2005 → 2011
 - Volvo V50 · S40 · C30 rok prod. 2004 → · C70 rok prod. 2006 →
- Tylko w połączeniu z V2885



319,50 €
netto bez VAT

V2884, EAN 4047728028844

Zestaw do tulei przy osi tylnej RENAULT

- Do pojazdów RENAULT Laguna 2
- Czas pracy: ok. 10 minut na stronę
- Tylko w połączeniu z V2885



	Nr VIGOR	Opis	X	EAN 4047728+	€
①	V3094	Tuleja naciskowa	1	030946	108,75
②	V3095	Tuleja naciskowa	1	030953	137,30
③	V3093	Tuleja naciskowa	1	030939	121,45

329,- €
netto bez VAT

V2916, EAN 4047728029162

Zestaw do silentbłoków, tylnych BMW

- Wymiana tylnych silentbłoków
- Na przykład do pojazdów: BMW E53 (X) · E60–65 (seria 5 · 6 · 7), E81 · E82 · E82E, E87 · E87N · E88 (seria 1), E 90 (seria 1 · 3) · E90N · E91 · E91N · E92N · E93 · E93N (seria 3)
- Czas pracy: ok. 45 minut dla wszystkich czterech tulei

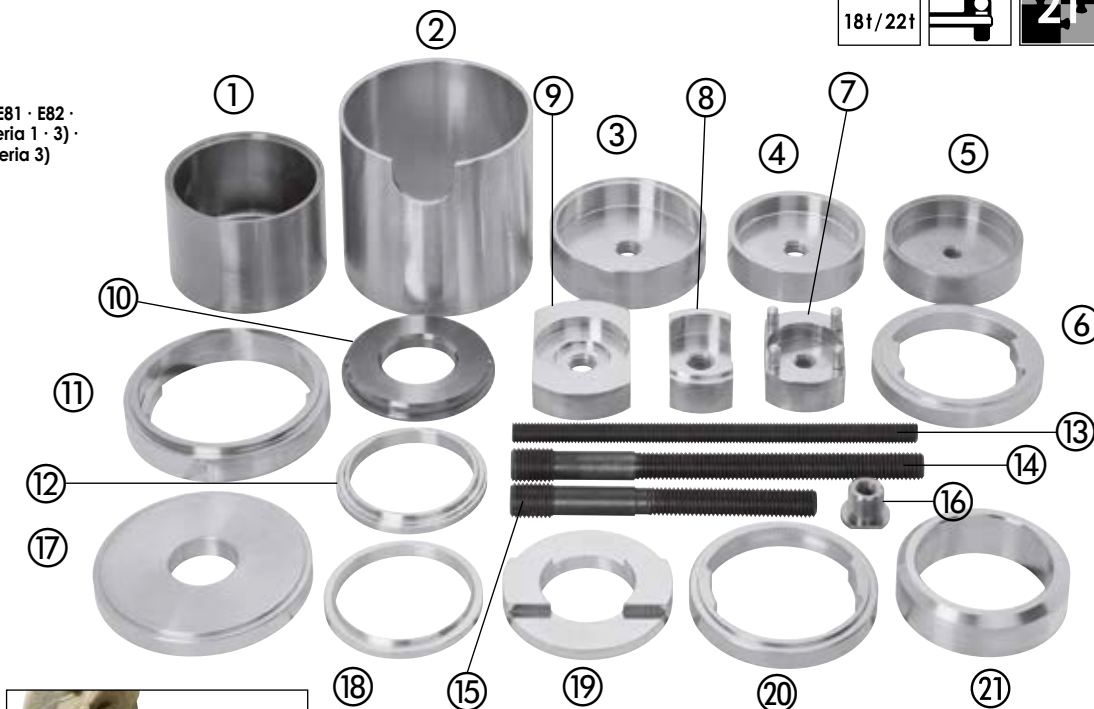
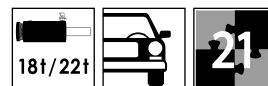

1.740,- €
netto bez VAT

Nr VIGOR	Opis	mm	X	EAN 4047728+	€
1	V3021 Tuleja naciskowa	-	1	030212	120,-
2	V3026 Rura naciskowa	-	1	030267	61,-
3	V3024 Przeciwstawna tarcza E32 / E34	-	1	030243	72,20
4	V3020 Tarcza montażowa	-	1	030205	105,-
5	V3025 Tarcza montażowa	-	1	030250	81,-
6	V2996 Przepór	-	1	029964	137,-
7	V2997 Tarcza z gwintem	-	1	029971	148,-
8	V3028 Tarcza z gwintem	-	1	030281	149,-
9	V3031 Tarcza z gwintem	-	1	030311	149,-
10	V3023 Podkładka dociskowa	-	1	030236	57,50
11	V3019 Pierścieni/przypór	-	1	030199	130,-

Nr VIGOR	Opis	mm	X	EAN 4047728+	€
12	V2995 Pierścień do montażu	-	1	029957	75,-
13	V3136 Cięgło M14	250	1	031363	44,80
14	V3127 Cięgło M18/M22	250	1	031271	63,05
15	V3139 Cięgło M18/M22	180	1	031394	61,90
16	V3135 Adapter M22-M14	-	1	031356	34,30
17	V3027 Podkładka dociskowa	-	1	030274	89,-
18	V3030 Pierścień do montażu	-	1	030304	69,-
19	V2998 Podkładka dociskowa	-	1	029988	148,-
20	V3022 Pierścień drugostronny E32 / E34	-	1	030229	107,-
21	V3029 Pierścień drugostronny	-	1	030298	130,-

V3256, EAN 4047728032568

Zestaw do silentbłoków, tył BMW X5, E53

- Wymiana tylnych silentbłoków
- W pojazdach BMW X5, E53, tył
- Czas pracy: ok. 45 minut dla wszystkich czterech tulei



657,95 €
netto bez VAT

Nr VIGOR	Opis	mm	X	EAN 4047728+	€
1	V3026 Rura naciskowa	-	1	030267	61,-
2	V3021 Tuleja naciskowa	-	1	030212	120,-
3	V3023 Podkładka dociskowa	-	1	030236	57,50
4	V3127 Cięgło M18/M22	250	1	031271	63,05
5	V3027 Podkładka dociskowa	-	1	030274	89,-
6	V3019 Pierścieni/przypór	-	1	030199	130,-
7	V3020 Tarcza montażowa	-	1	030205	105,-
8	V3302 Tarcza z gwintem*	-	1	033022	117,85



* Średnica wewnętrzna 23 mm pasuje do trzpienia M22

Zestawy narzędzi do łożysk i tulei



V2857, EAN 4047728028578

Zestaw narzędzi do obsługi łożysk silentbłoków VW · AUDI · SEAT · ŠKODA

- Wymiana silentbloku
- VW: Polo 9N rok prod. 2002 → 2009 · Fox rok prod. 2005 → · Caddy 3 · Eos rok prod. 2006 → · Golf 5 rok prod. 2003 → · Tiguan rok prod. 2007 →
- AUDI: A2 rok prod. 2000 → 2005 · A3 rok prod. 2003 →
- SEAT: Ibiza · Altea · Córdoba rok prod. 2003 → 2005 · Córdoba · Ibiza rok prod. 2002 → · Altea rok prod. 2004 → · León rok prod. 2005 →
- ŠKODA: Fabia rok prod. 2000 → 2004 · Roomster rok prod. 2006 → · Octavia 2004 →
- Wymiana tylnej tulei w wahaczu trójkątnym
- Do obsługi ręcznej



	Nr VIGOR	Opis	mm	X	EAN 4047728+	€
①	V3016	Tarcza montażowa	-	1	030168	62,-
②	V3015	Rura naciskowa	-	1	030151	79,-
③	V3137	Nakrętka kołnierзова M14	-	2	031370	34,30*
④	V3138	Cięgło M14	150	1	031387	39,65
⑤	V3014	Tarcza demontażowa- / montażowa	-	1	030144	120,-
⑥	V3017	Tarcza do demontażu	-	1	030175	62,-

* Cena za sztukę

219,- €
netto bez VAT

V3436, EAN 4047728034364

Zestaw narzędzi do podwójnych silentbłoków VAG

- Do:
 - VW: Caddy 3 (2004 → 2010), Eos (2006 →), Golf 5 (2003 → 2009), Golf 6 (2008 →), Golf 7 (2012 →), Scirocco (2005 →), Jetta 3 (2005 → 2010), Passat (2005 → 2010), Tiguan (2007 →), Touran (2003 →)
 - SEAT: Altea (2004 →), León (2005 →), Toledo (2004 → 2009)
 - ŠKODA: Octavia (2004 → 2010)
 - AUDI: A3 (2005 →), TT (2006 → 2010)
- Wskazówka: silentbloki wymieniać na prasie warsztatowej ze względu na ograniczoną przestrzeń przy pojeździe
- Demontaż/montaż z zastosowaniem małej liczby elementów

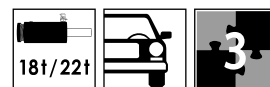

	Nr VIGOR	Opis	X	EAN 4047728+	€
①	V3423	Rura montażowa	1	034234	103,-
②	V3425	Rura naciskowa	1	034258	99,-
③	V3424	Podkładka dociskowa	1	034241	113,40

250,- €
netto bez VAT

V3631, EAN 4047728036313

Zestaw do wymiany tulei wahacza, przód VW T5

- Wymiana tylnej tulei w przednim wahaczu
- VW T5, rok prod. 2004 →
- Czas pracy: ok. 15 minut



	Nr VIGOR	Opis	mm	X	EAN 4047728+	€
①	V3136	Cięgło M14	250	1	031363	44,80
②	V3641	Płyta naciskowa*	-	1	036412	79,10
③	V3642	Tuleja naciskowa	-	1	036429	90,45
④	V3137	Nakrętka kołnierзова M14	-	2	031370	34,30
⑤	V3135	Adapter M22-M14	-	1	031356	34,30

* Średnica wewnętrzna 23 mm pasuje do trzpienia M22

230,60 €
netto bez VAT

V2917, EAN 4047728029179

Zestaw do tulei układu kierowniczego, tył MERCEDES-BENZ

- Wymiana tylnych/dolnych tulei przy wahaczu podłużnym
- Do samochodów MERCEDES-BENZ: klasa C, E, S



	Nr VIGOR	Opis	mm	X	EAN 4047728+	€
①	V3052	Rura naciskowa	-	1	030526	85,80
②	V3136	Cięgło M14	250	1	031363	44,80
③	V3135	Adapter M22-M14	-	1	031356	34,30
④	V3050	Pierścień do demontażu	-	1	030502	65,30
⑤	V3051	Tuleja montażowa	-	1	030519	66,95
⑥	V3044	Montaż pierścienia dociskowego	-	1	030441	74,-
⑦	V3137	Nakrętka kołnierзова M14	-	2	031370	34,30

205,- €
netto bez VAT

V4476-1, EAN 4047728060264

Pierścień adaptera Opel Insignia

- Do stosowania ze ściągaczem do sprężyn VIGOR V4476
- Dodatkowy pierścień adaptera jest potrzebny do prac przy amortyzatorach następujących pojazdów:
- OPEL Insignia B rok prod. 2017 → 2019
- Limuzyna Grand Sport
- Kombi Sports Tourer



75,- €
netto
bez VAT



V4352, EAN 4047728043526

Talerzyk sprężyny Ø 70–160 mm

- Talerzyki sprężyny pojedyncze (wymagane są cztery talerzyki sprężyny)
- Zastosowanie tylko ze ściągaczem do sprężyn V4307

Cena za sztukę

61,- €
netto
bez VAT



V4353, EAN 4047728043533

Talerzyk sprężyny Ø 150–240 mm

- Talerzyki sprężyny pojedyncze (wymagane są cztery talerzyki sprężyny)
- Zastosowanie tylko ze ściągaczem do sprężyn V4307
- 4 talerzyki sprężyny są już zawarte w zestawie ściągaczy do sprężyn V4307

Cena za sztukę

43,- €
netto
bez VAT



V4354, EAN 4047728043540

Talerzyk sprężyny Ø 150–240 mm z blokadą

- Talerzyki sprężyny pojedyncze (wymagane są cztery talerzyki sprężyny)
- Zastosowanie tylko ze ściągaczem do sprężyn V4307
- Specjalnie do pojazdów CHRYSLER Voyager

Cena za sztukę

125,- €
netto
bez VAT



V4476N, EAN 4047728068000

Hydrauliczny ściągacz do sprężyn z 10 talerzykami sprężyny

- Możliwość uniwersalnego stosowania do prawie wszystkich sprężyn i amortyzatorów w pojazdach osobowych oraz lekkich samochodach dostawczych
- Również do amortyzatorów w pojazdach MERCEDES-BENZ klasa C (W203), nowszych BMW oraz amortyzatorów VAG, w których jest zamontowana elektroniczna regulacja amortyzatora (EDC, DCC)
- Ponieważ sprężyna jest chwyta wewnątrz zwojów, ewentualnie przeszkadzające elementy konstrukcyjne amortyzatora nie mają znaczenia i nie wpływają na działanie ściągacza do sprężyn
- Można stosować zarówno w przypadku sprężyn zwijanych lewo-, jak i prawostronnie
- Precyzyjne ustawienie sprężyn i amortyzatorów
- Także do oddzielania zwrotnicy i amortyzatora poprzez odciążenie amortyzatora bezpośrednio na pojeździe bez demontażu wału osi, co pozwala uniknąć ewentualnie wymaganego pomiaru osi
- Trójnóg z rolkami umożliwia chowanie i mobilną pracę ściągacza do sprężyn – nie jest potrzebne miejsce na stole warsztatowym
- Odwrotne nałożenie ramy wsporczej pozwala używać ściągacza do sprężyn, np. w pracach przy układzie kierowania albo przegubach wahacza, jako dodatkowej podpory hydraulicznej z siłą 2,1 tony
- Zastosowanie mechanizmu „Quick-Pin” do łatwej i szybkiej rekonfiguracji ściągacza do sprężyn w celu wykorzystania jego trzech funkcji: chwytania sprężyny, oddzielania zwrotnic i amortyzatorów teleskopowych oraz zastosowania jako podpory hydraulicznej

Pasek zabezpieczający



Szybkozłęczka/
Quick-Pin



Siłownik 2,1 tony



1. Wymiana/naciąganie sprężyn



2. Naciąganie sprężyn bezpośrednio na pojeździe



3. Aluminiowy wspornik uniwersalny

690 mm

1.899,- €
netto
bez VAT

Ściągacz do sprężyn



NOWOŚĆ



16

Przestawianie w pionie za pomocą obrotu szczęk mocujących

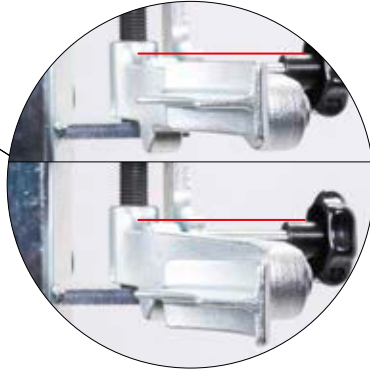

- Stabilna trójnożna podstawa z blokadą i możliwością pozycjonowania do ustawienia urządzenia poziomo, w sposób niegrozący poślizgiem
- Przy napinaniu starych sprężyn, w przypadku których prawdopodobne jest pęknięcie, dodatkowym elementem bezpieczeństwa jest wyrzynały pasek zabezpieczający
- Wraz ze wszystkimi talerzykami sprężyn (4x V4352, 4x V4353, 2x V4354)
- Obsługa wymaga pompy hydraulicznej o ciśnieniu roboczym 700 barów (V2846 / V2847)
- Masa: 44 kg
- Nośność: 2,1 tony
- Skok roboczy: 430 mm
- Hydrauliczny uniwersalny ściągacz do sprężyn V4307
- Talerzyk sprężyny \varnothing 70–160 mm



Przestawianie ramion w pionie

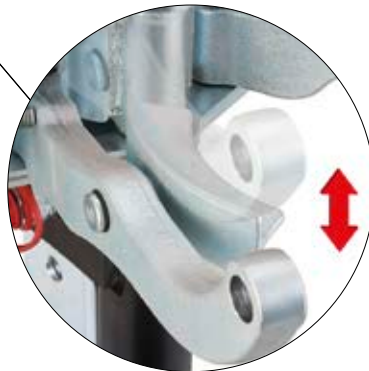

Mobilny ściągacz dzięki rolkom



5 – 64 mm

Nr VIGOR	Opis	EAN 4047728+	€
V4352	Sprężyna talerzowa \varnothing 70–160 mm	043526	61,-
V4353	Talerzyk sprężyny \varnothing 150–240 mm	043533	43,-
V4354	Talerzyk sprężyny \varnothing 150–240 mm	043540	125,-

V5160, EAN 4047728051606

VIGOR 1000 XL Spezial

Mobilny stół warsztatowy z asortymentem narzędzi specjalnych

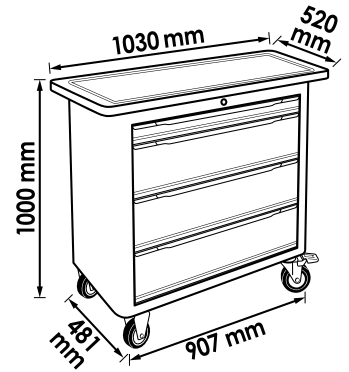
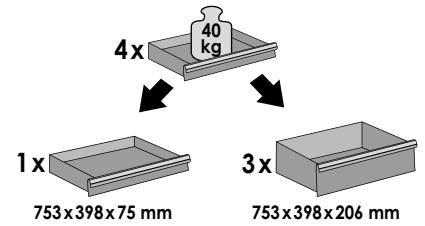
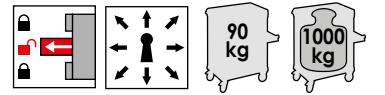

5.150,- €
netto bez VAT

Oszczędzasz

790,- €



Szafiada 1



Szafiada 2



Mobilne stoły warsztatowe z asortymentem narzędzi specjalnych



V7026, EAN 4047728070263

VIGOR 1000 XL Spezial

Mobilny stół warsztatowy z asortymentem narzędzi specjalnych

NOWOŚĆ

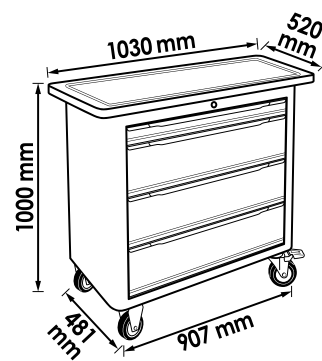
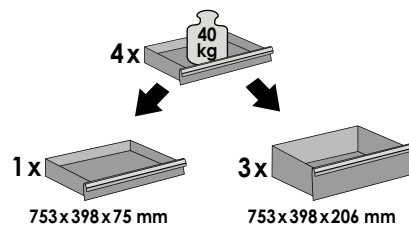
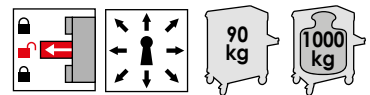

5.899,- €
netto bez VAT

Oszczędzasz
1.518,- €



V4678



V4906



V5549-1



V4908



V4921



V4904



V5741N



V5066



V5009



V7026-1, EAN 4047728070386

VIGOR 1000 XL Specjal

Mobilny stół warsztatowy z asortymentem narzędzi specjalnych

NOWOŚĆ

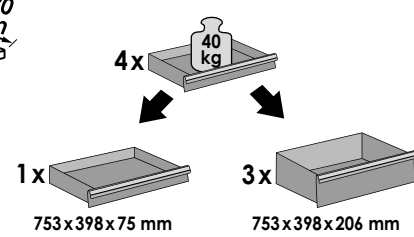
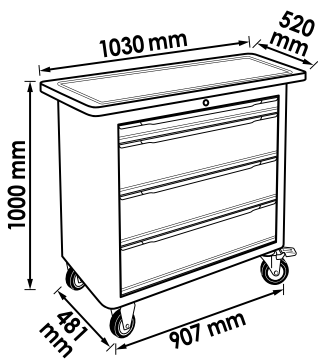
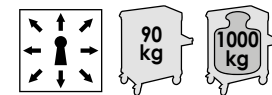

6.299,- €
netto bez VAT

Oszczędzasz
1.618,- €



Szczelne szybkozłqczce

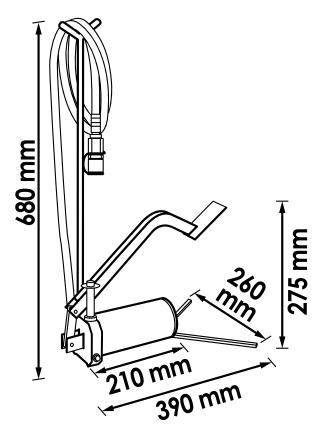
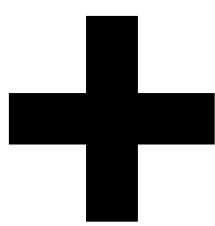

Mobilne stoły warsztatowe z asortymentem narzędzi specjalnych



V7026-2, EAN 4047728070478

VIGOR 1000 XL Specjal

Mobilny stół warsztatowy z asortymentem narzędzi specjalnych

NOWOŚĆ

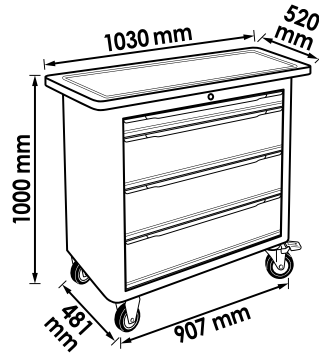

RAL 9005 7005

117

4x 40 kg

1x 753x398x75 mm

3x 753x398x206 mm

6.499,- €
netto bez VAT

Oszczędzasz
1.688,- €

V4678



V4906



V5549-1



V4908



V4921



V4904



V5741N



V5066



V5009

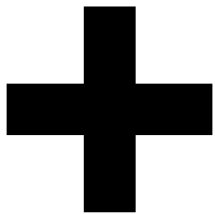

Szczelne szybkozłaczce

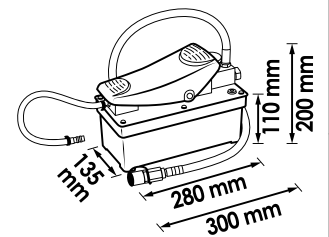

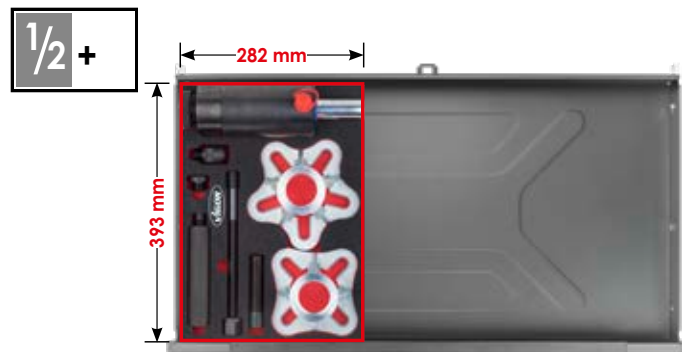

V5064, EAN 4047728050647
Siłownik hydrauliczny dwustronnego działania 18 tony



1/3+

2K

10

810,- €
netto bez VAT

V5058-L, EAN 4047728050579
Wkładka z miękkiej pianki, pusta

25,50 €
netto bez VAT

V5058, EAN 4047728050586
Siłownik hydrauliczny dwustronnego działania 22 tony



1/3+

2K

10

842,- €
netto bez VAT

V5058-L, EAN 4047728050579
Wkładka z miękkiej pianki, pusta

25,50 €
netto bez VAT

V5060, EAN 4047728050609
Zestaw wrzecion, ręczny



1/3+

2K

10

556,- €
netto bez VAT

V5060-L, EAN 4047728050593
Wkładka z miękkiej pianki, pusta

25,50 €
netto bez VAT

V4908, EAN 4047728049085
Zestaw do łożysk i piast, z mocowaniem łożyska koła



1/3+

2K

4

369,- €
netto bez VAT

V4908-L, EAN 4047728049078
Wkładka z miękkiej pianki, pusta

25,50 €
netto bez VAT

Specjalne wkładki z miękkiej pianki



V4915, EAN 4047728049153
Zestaw króćców naciskowych



1/3+



610,- €
netto bez VAT

V4915-L, EAN 4047728049146
Wkładka z miękkiej pianki, pusta

25,50 €
netto bez VAT

V5062, EAN 4047728050623
Zestaw narzędzi do wałów napędowych



1/3+



514,80 €
netto bez VAT

V5062-L, EAN 4047728050616
Wkładka z miękkiej pianki, pusta

25,50 €
netto bez VAT

V4921, EAN 4047728049214
Ściągacz wewnętrznego pierścienia łożyska z narzędziem do pierścieni zabezpieczających



1/3+



315,- €
netto bez VAT

V4921-L, EAN 4047728049207
Wkładka z miękkiej pianki, pusta

25,50 €
netto bez VAT

V4919, EAN 4047728049191
Zestaw tulei do podłużnicy, FORD · Volvo



1/3+



315,- €
netto bez VAT

V4919-L, EAN 4047728049184
Wkładka z miękkiej pianki, pusta

25,50 €
netto bez VAT

V4917, EAN 4047728049177
Ściągacz do wału przegubowego, uniwersalny

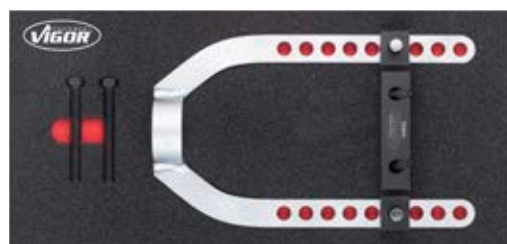

1/3+



75,- €
netto bez VAT

V4917-L, EAN 4047728049160
Wkładka z miękkiej pianki, pusta

25,50 €
netto bez VAT



V4906, EAN 4047728049061

Uniwersalny zestaw do demontażu i montażu piast i łożysk kół



23

999,- €
netto
bez VAT

V4906-L, EAN 4047728049054

Wkładka z miękkiej pianki, pusta

35,50 €
netto
bez VAT

V4678, EAN 4047728046787

Zestaw do demontażu i montażu kompaktowych łożysk kół, uniwersalny

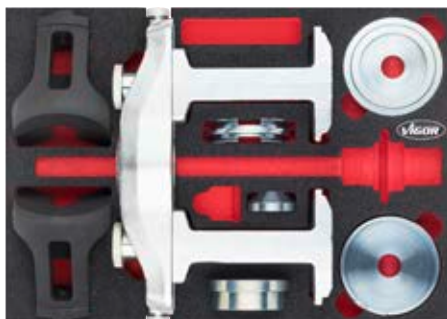

1/2 +

2K

15

1.020,- €
netto
bez VAT

V4676, EAN 4047728046763

Wkładka z miękkiej pianki, pusta

35,50 €
netto
bez VAT

V5740, EAN 4047728057400

Zestaw łożysk tylnej osi FORD, MAZDA, Volvo



1/2 +

2K

16

799,- €
netto
bez VAT

V5740-L, EAN 4047728057417

Wkładka z miękkiej pianki, pusta

35,50 €
netto
bez VAT

V4904, EAN 4047728049047

Zestaw przyrządów do wyciskania wałów napędowych



1/2 +

2K

12

1.160,- €
netto
bez VAT

V4904-L, EAN 4047728049023

Wkładka z miękkiej pianki, pusta

35,50 €
netto
bez VAT

Specjalne wkładki z miękkiej pianki



V4910, EAN 4047728049108

Stąw dociskowy z otwartą płytą z adapterem do jej zamykania



1/2+

2K

9

315,- €
netto bez VAT

V4910-L, EAN 4047728049092

Wkładka z miękkiej pianki, pusta

35,50 €
netto bez VAT

V4923, EAN 4047728049238

Zestaw do demontażu i montażu kompaktowych łożysk kół, uniwersalny



1/2+

2K

21

1.160,- €
netto bez VAT

V4923-L, EAN 4047728049221

Wkładka z miękkiej pianki, pusta

35,50 €
netto bez VAT

V5066, EAN 4047728050661

Zestaw tulejek sprężynowych i oporowych



1/2+

2K

26

612,20 €
netto bez VAT

V5066-L, EAN 4047728050654

Wkładka z miękkiej pianki, pusta

35,50 €
netto bez VAT

V4913, EAN 4047728049139

Zestaw talerzyków sprężyny



1/2+

2K

9

525,30 €
netto bez VAT

V4913-L, EAN 4047728049115

Wkładka z miękkiej pianki, pusta

35,50 €
netto bez VAT



V2920, EAN 4047728**029209**

Ściągacz do przegubów kulowych, uniwersalny

- Wyciskanie trzpieni przegubów kulowych z dźwigni przy układzie kierowniczym w samochodach dostawczych, ciężarowych i autobusach

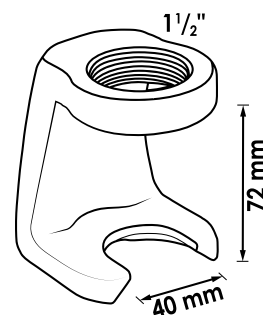
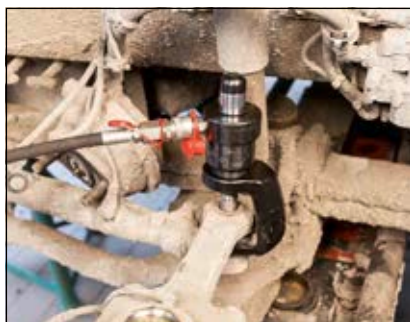

284,- €
netto bez VAT

V3678, EAN 4047728**036788**

Demontaż tarcz hamulcowych (łożyskowanych pływająco), Volvo, RENAULT, DAF

- Demontaż tarcz hamulcowych łożyskowanych pływająco
- Wyciskanie tarczy hamulcowej odbywa się poprzez naprzemienny nacisk cylindrów
- Dwa specjalne cylindry i sterujące zawory dwudrożne do naprzemiennego tłoczenia
- Potrzeba tylko kilku minut, aby wycisnąć tarczę hamulcową

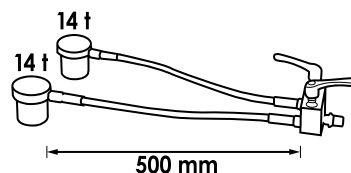

1.370,- €
netto bez VAT

V2858, EAN 4047728028585

Kabłąk naciskowy

- Odkuwany kabłąk naciskowy do wymiany przegubów wahacza i przegubów kulowych stabilizatora
- Maksymalne obciążenie przegubu wahacza i ramienia do wyciskania to 16 ton
- Np. do: FORD i MERCEDES-BENZ
- Tylko w połączeniu z V2913, V2915 i V2914



Wymiana przegubu osi lub tulei w ciągu ok. 5-10 minut

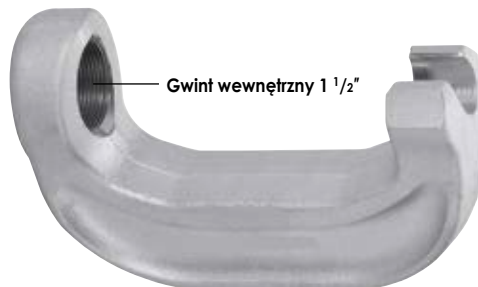

270,- €
netto bez VAT

V2943, EAN 4047728029438

Zestaw uzupełniający do wymiany sworzni jarzma hamulcowego

- Szybka wymiana sworzni jarzma hamulcowego i przynależnych tulei
- Tylko w połączeniu z kabłąkiem naciskowym V2858
- Zastosowanie z zestawem szpilek kół V2951



Tylko w połączeniu z kabłąkiem naciskowym V2858



①

②

③



220,- €
netto bez VAT

	Nr VIGOR	Opis	X	EAN 4047728+	€
①	V3230	Rura naciskowa	1	032308	85,90
②	V3227	Tuleja naciskowa (duża)	1	032278	79,10
③	V3229	Tuleja naciskowa (mała)	1	032292	79,10

V2951, EAN 4047728029513

Narzędzie do wymiany szpilek kół w samochodach ciężarowych, uniwersalne

- Wymiana szpilek kół w samochodach ciężarowych i przyczepach
- Tylko w połączeniu z kabłąkiem naciskowym V2858
- Wymiana szpilek bez użycia młotka i wysiłku fizycznego
- Do samochodów ciężarowych DAF · RENAULT · SCANIA · Volvo i większości europejskich przyczep takich jak np. BPW · ROR · SAF · SMB/Frauhof
- Czas wymiany szpilki poniżej 30 s



Tylko w połączeniu z kabłąkiem naciskowym V2858



①

②

③

④



⑤

⑥

⑦



549,- €
netto bez VAT

	Nr VIGOR	Opis	mm	X	EAN 4047728+	€
①	V3246	Tuleja montażowa	-	1	032469	113,40
②	V3242	Tuleja do demontażu SCANIA	-	1	032421	85,90
③	V3239	Rura do demontażu BPW, ROR	-	1	032391	79,10
④	V3243	Rura do demontażu mała Volvo	-	1	032438	79,10

	Nr VIGOR	Opis	mm	X	EAN 4047728+	€
⑤	V3241	Regulowany drąg naciskowy M24	76	1	032414	67,65
⑥	V3245	Przypór	-	1	032452	51,60
⑦	V3244	Rura do demontażu duża Volvo, SMB	-	1	032445	67,65

V4565, EAN 4047728**045650**

Uniwersalny zestaw do demontażu sworzni zwrotnicy 32 t

- Odpowiedni do większości powszechnie stosowanych sworzni zwrotnicy, w tym sworzni stożkowych
- Wyjątkowa funkcja uderu pozwala podczas demontażu uderzać młotkiem w tłoczyko cylindra (z zamontowanym korpusem uderowym) w kierunku nacisku
- Funkcja uderu jest nad wyraz efektywna i przekłada się efektywnie na demontaż przenosząc vibracje na materiał części
- Brak potrzeby demontażu osi
- Wersja 32 tony
- Prosta obsługa, także do autobusów, gdzie często konieczna jest praca w warunkach ograniczonej przestrzeni



2.635,- €
netto
bez VAT

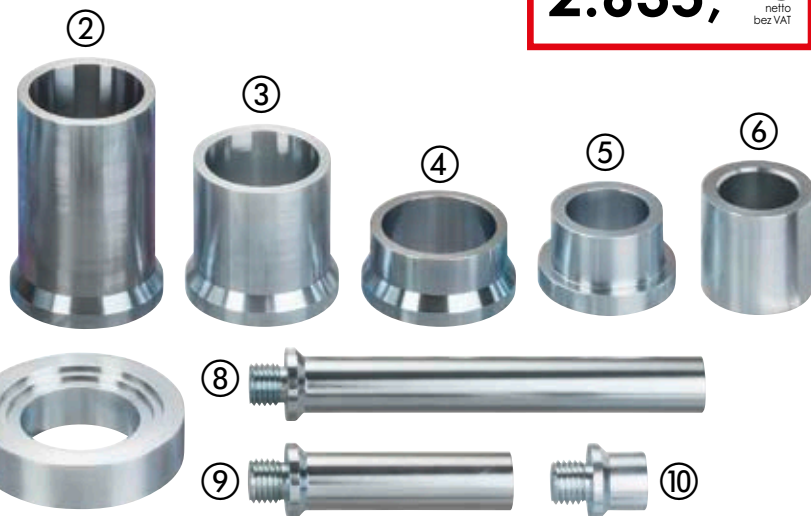

Nr VIGOR	Opis	mm	X	EAN 4047728+	€	Nr VIGOR	Opis	mm	X	EAN 4047728+	€
① V4550	Kabłąk naciskowy	-	1	045506	1.815,15	⑥ V4562	Tuleja naciskowa	-	1	045629	68,30
② V3266	Rura naciskowa	130	1	032667	113,40	⑦ V4563	Adapter - płyta	-	1	045636	89,20
③ V4564	Rura naciskowa 85 mm	85	1	045643	99,10	⑧ V3264	Drąg naciskowy Ø 31 mm	250	1	032643	225,65
④ V3267	Rura naciskowa	42	1	032674	113,40	⑨ V3265	Drąg naciskowy Ø 31 mm	140	1	032650	192,60
⑤ V4634	Rura naciskowa	-	1	046343	99,10	⑩ V3232	Drąg naciskowy Ø 31 mm	50	1	032322	104,55

V4566, EAN 4047728**045667**

Uniwersalny zestaw do demontażu sworzni zwrotnicy 45 t

- Odpowiedni do większości powszechnie stosowanych sworzni zwrotnicy, w tym sworzni stożkowych
- Wyjątkowa funkcja uderzenia pozwala podczas demontażu uderzać młotkiem w tłoczysko cylindra (z zamontowanym korpusem uderzeniowym) w kierunku nacisku
- Funkcja uderzenia jest nad wyraz efektywna i przekłada się efektywnie na demontaż przenosząc wibracje na materiał części
- Brak potrzeby demontażu osi
- Wersja 45 ton
- Prosta obsługa, także do autobusów, gdzie często konieczna jest praca w warunkach ograniczonej przestrzeni

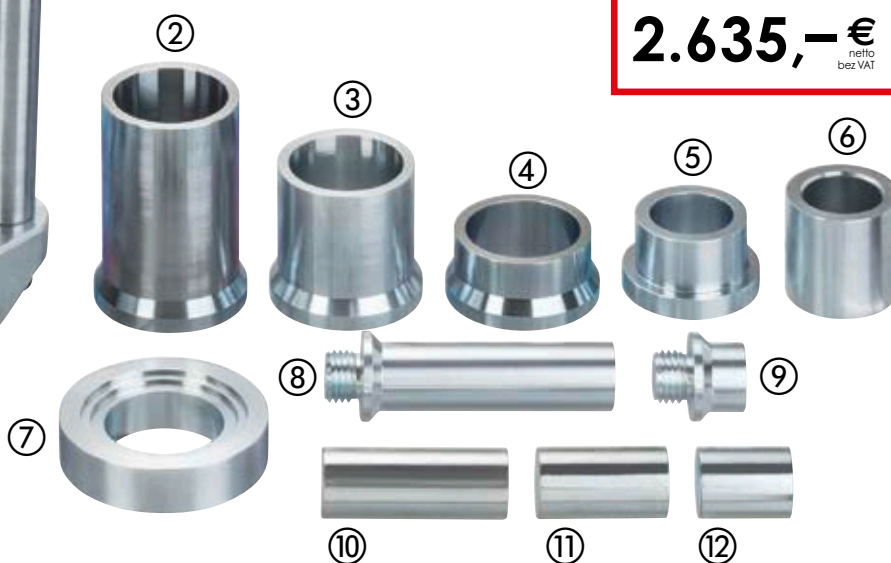

2.635,- €
netto bez VAT

Nr VIGOR	Opis	mm	X	EAN 4047728+	€
① V4550	Kabłąk naciskowy	-	1	045506	1.815,15
② V3266	Rura naciskowa	130	1	032667	113,40
③ V4564	Rura naciskowa 85 mm	85	1	045643	99,10
④ V3267	Rura naciskowa	42	1	032674	113,40
⑤ V4634	Rura naciskowa	-	1	046343	99,10
⑥ V4562	Tuleja naciskowa	-	1	045629	68,30

Nr VIGOR	Opis	mm	X	EAN 4047728+	€
⑦ V4563	Adapter - płyta	-	1	045636	89,20
⑧ V4546	Drążek naciskowy M30, Ø 38 mm	140	1	045469	182,-
⑨ V4545	Drążek naciskowy M30, Ø 38 mm	30	1	045452	105,-
⑩ V4549	Drążek naciskowy Ø 38 mm	100	1	045490	105,-
⑪ V4548	Drążek naciskowy Ø 38 mm	70	1	045483	90,-
⑫ V4547	Drążek naciskowy Ø 38 mm	50	1	045476	74,-

V4569, EAN 4047728045698

Zestaw dodatkowy do demontażu sworzni zwrotnicy

- Zestaw dodatkowy do produktów V4565 oraz V4566
- System umożliwi wyciskanie i wciskanie sworzni zwrotnicy na przyczepie, bez uprzedniego demontażu osi

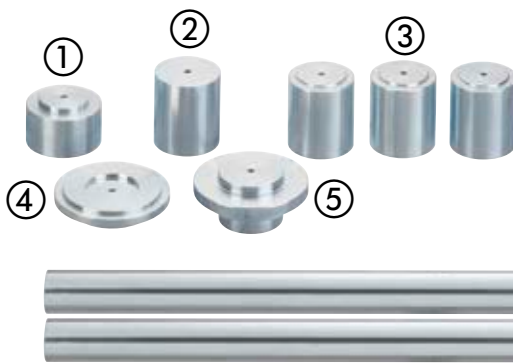

	Nr VIGOR	Opis	X	EAN 4047728+	€
①	V4571	Przedłużka	1	045711	82,60
②	V4575	Przedłużka	1	045759	82,60
③	V4572	Przedłużka	3	045728	82,60*
④	V4573	Przedłużka	1	045735	82,60
⑤	V4574	Płyta naciskowa	1	045742	82,60
⑥	V4570	Wspornik	2	045704	164,10*

* Cena za sztukę

789,- €
netto bez VAT

V4605, EAN 4047728046053

Zestaw dodatkowy do demontażu sworzni zwrotnicy w pojazdach MERCEDES-BENZ Actros i Atego

- Zestaw dodatkowy do produktów V4565 oraz V4566
- System umożliwi wyciskanie i wciskanie sworzni zwrotnicy bezpośrednio na pojeździe

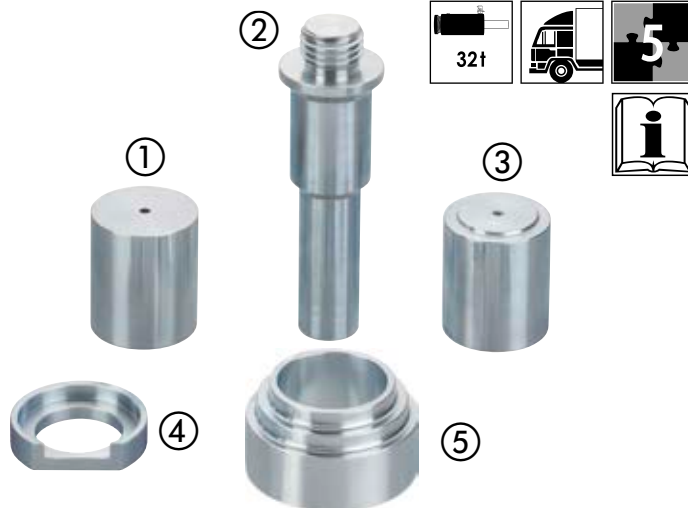

	Nr VIGOR	Opis	mm	X	EAN 4047728+	€
①	V4575	Przedłużka	-	1	045759	82,60
②	V4609	Drażek naciskowy M30, długość 137 mm, Ø 29 mm	137	1	046091	186,-
③	V4572	Przedłużka	-	1	045728	82,60
④	V4607	Pierścień obrzeżnikowy	-	1	046077	71,60
⑤	V4610	Centrujący element dociskowy	-	1	046107	55,10

553,- €
netto bez VAT

V4606, EAN 4047728046060

Zestaw dodatkowy do demontażu zwrotnicy MAN TGA · TGX i TGS

- Zestaw dodatkowy do produktów V4565 oraz V4566
- System umożliwi wyciskanie i wciskanie sworzni zwrotnicy bezpośrednio na pojeździe

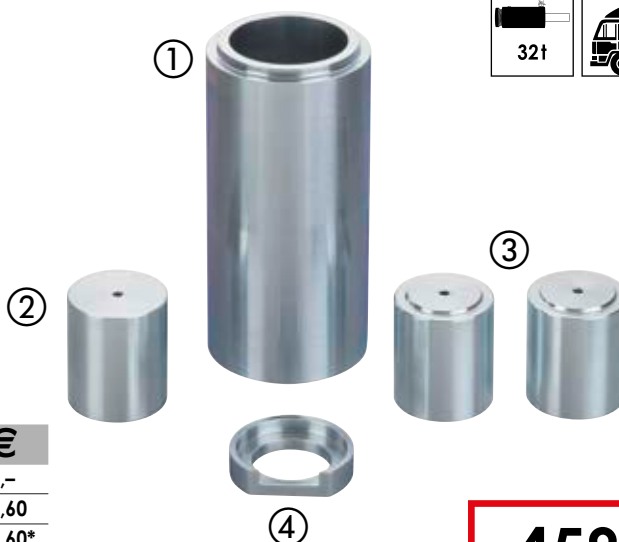

	Nr VIGOR	Opis	X	EAN 4047728+	€
①	V4608	Rura naciskowa	1	046084	175,-
②	V4575	Przedłużka	1	045759	82,60
③	V4572	Przedłużka	1	045728	82,60*
④	V4607	Pierścień obrzeżnikowy	1	046077	71,60

459,- €
netto bez VAT

* Cena za sztukę

V4554, EAN 4047728045544

Zestaw ściągaczy do piast kół samochodów ciężarowych, autobusów i przyczep 32 tony

- Piasty kół samochodów ciężarowych z 8 szpilkami 275 mm albo 10 szpilkami 335 mm
- Wyciskanie piast kół z łożyskami kompaktowymi, np. w osiach SAF
- Wytrzymała konstrukcja umożliwia wyciskanie z siłą 32 ton w połączeniu z siłą uderu



1.600,- €
netto bez VAT

	Nr VIGOR	Opis	l mm	X	EAN 4047728+	€
①	V3263	Śruba M22x60 mm, klasa wytrzymałości: 12,9	-	6	032636	26,45
②	V4556	Płyta z gwintem	-	1	045568	760,-
③	V3265	Drąg naciskowy Ø 31 mm	140	1	032650	192,60
④	V3232	Drąg naciskowy Ø 31 mm	50	1	032322	104,55
⑤	V3222	Element naciskowy	-	2	032223	340,10
⑥	V3231	Płyta naciskowa	-	1	032315	76,-
⑦	V3264	Drąg naciskowy Ø 31 mm	250	1	032643	225,65

Gwint wewnętrzny 2. 1/2 cala



V4555, EAN 4047728045551

Zestaw ściągaczy do piast kół samochodów ciężarowych, autobusów i przyczep 45 ton

- Piasty kół samochodów ciężarowych z 8 szpilkami 275 mm albo 10 szpilkami 335 mm
- Wyciskanie piast kół z łożyskami kompaktowymi, np. w osiach SAF
- Wytrzymała konstrukcja umożliwia podczas wyciskania pełną siłą 45 ton w połączeniu z siłą uderu



1.600,- €
netto bez VAT

	Nr VIGOR	Opis	l mm	X	EAN 4047728+	€
①	V3263	Śruba M22x60 mm, klasa wytrzymałości: 12,9	-	6	032636	26,45
②	V4556	Płyta z gwintem	-	1	045568	760,-
③	V3222	Element naciskowy	-	2	032223	340,10
④	V4546	Drążek naciskowy M30, Ø 38 mm	140	1	045469	182,-
⑤	V4545	Drążek naciskowy M30, Ø 38 mm	30	1	045452	105,-
⑥	V4549	Drążek naciskowy Ø 38 mm	100	1	045490	105,-
⑦	V4547	Drążek naciskowy Ø 38 mm	50	1	045476	74,-
⑧	V4548	Drążek naciskowy Ø 38 mm	70	1	045483	90,-

Gwint wewnętrzny 2. 1/2 cala



V3634, EAN 4047728036344

Śruba dystansowa M22

- Zastosowanie w połączeniu z zestawem ściągaczy do piast kół V2934 w przypadku osi z zewnętrzną przekładnią planetarną w piście koła
- Dostawa bez pokazanej płyty (V2932)
- Do stosowania z V2934 wymagane są 4 śruby dystansowe
- Wysokość: 50 mm



Przekładnia planetarna



57,25 €
netto bez VAT

V3434, EAN 4047728034340

Zestaw do łożysk kół SCANIA

- Szybka i łatwa wymiana łożyska koła bezpośrednio na pojeździe
- Tylko w połączeniu z zestawem ściągaczy do piast V4554
- Wchodząca w zakres dostawy śruba udarowa umożliwia użycie funkcji udaru podczas demontażu.



Tylko w połączeniu z zestawem ściągaczy do piast V4554

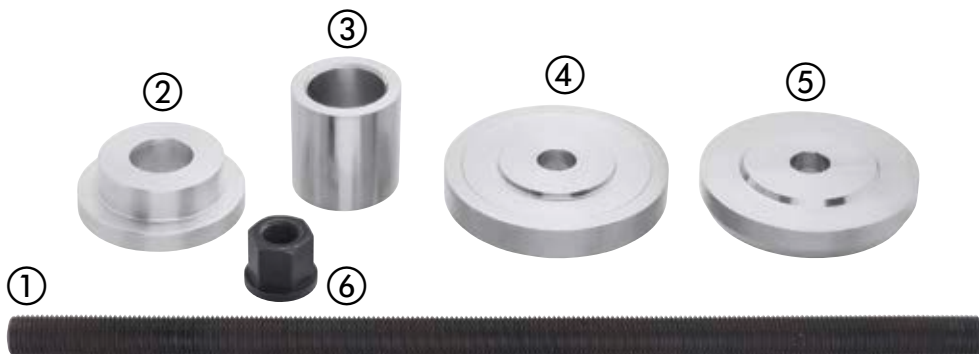

Nr VIGOR	Opis	mm	X	EAN 4047728+	€
① V3431	Cięgło M22	500	1	034319	113,40
② V3439	Tuleja ochronna*	-	1	034395	102,-
③ V3440	Tuleja naciskowa	65	1	034401	68,60
④ V3437	Podkładka dociskowa Ø 130 mm*	-	1	034371	160,-
⑤ V3438	Podkładka dociskowa Ø 125 mm*	-	1	034388	160,-
⑥ V3132	Nakrętka kołnierzowa M22	-	1	031325	51,60
⑦ V3092	Nakrętka udarowa M22	-	1	030922	79,10

* Średnica wewnętrzna 23 mm pasuje do trzpienia M22

599,- €
netto bez VAT

V4499, EAN 4047728044998

Ściągacz do piast kół pojazdów użytkowych, 32 tony

- Wyciskanie zardzewiałych łożysk z zewnętrznymi piastami prostych wałków
- Do pojazdów: Volvo FL · TGS · TGX · MERCEDES-BENZ Atego · Actros · RENAULT Kerax · Magnum · Midlum · Premium
- Może być również stosowany do marek o takiej samej budowie



Nr VIGOR	Opis	X	EAN 4047728+	€
① V3867	Adapter do korpusu z gwintem	1	038676	342,15
② V3761	Płyta z gwintem	1	037617	439,-
③ V3762	Drąg naciskowy M24	1	037624	126,60

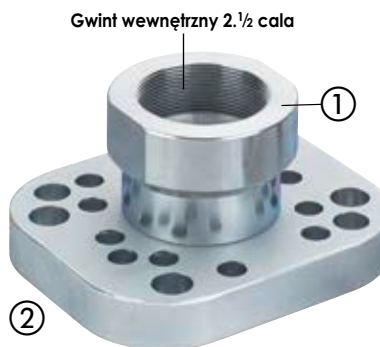

790,- €
netto bez VAT

V4500, EAN 4047728045001

Ściągacz do piast kół pojazdów użytkowych, 45 ton

- Wyciskanie zardzewiałych łożysk z zewnętrznymi piastami prostych wałków
- Do pojazdów: Volvo FL · TGS · TGX · MERCEDES-BENZ Atego · Actros · RENAULT Kerax · Magnum · Midlum · Premium
- Może być również stosowany do marek o takiej samej budowie



Nr VIGOR	Opis	X	EAN 4047728+	€
① V3867	Adapter do korpusu z gwintem	1	038676	342,15
② V3761	Płyta z gwintem	1	037617	439,-
③ V4577	Drąg naciskowy M30	1	045773	142,05

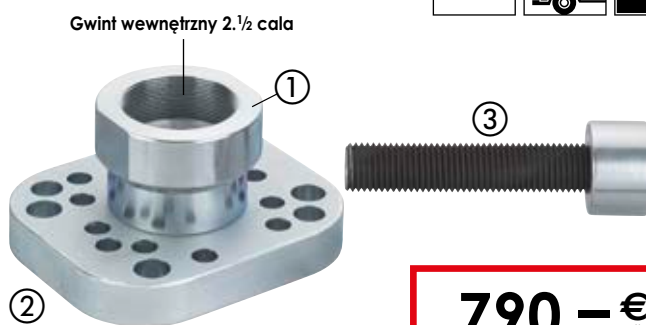

790,- €
netto bez VAT

V3750, EAN 4047728037501

Ściągacz piast do konstrukcyjnie niskich przyczep

- Wyciskanie piast 225 mm z 10 śrubami
- Dzięki temu można zluźnić piasty z jednolitymi łożyskami na prostych wałkach



Tylko w połączeniu z płytą z otworami gwintowanymi V4556 (zamawiać osobno)

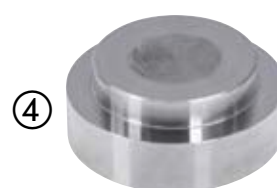
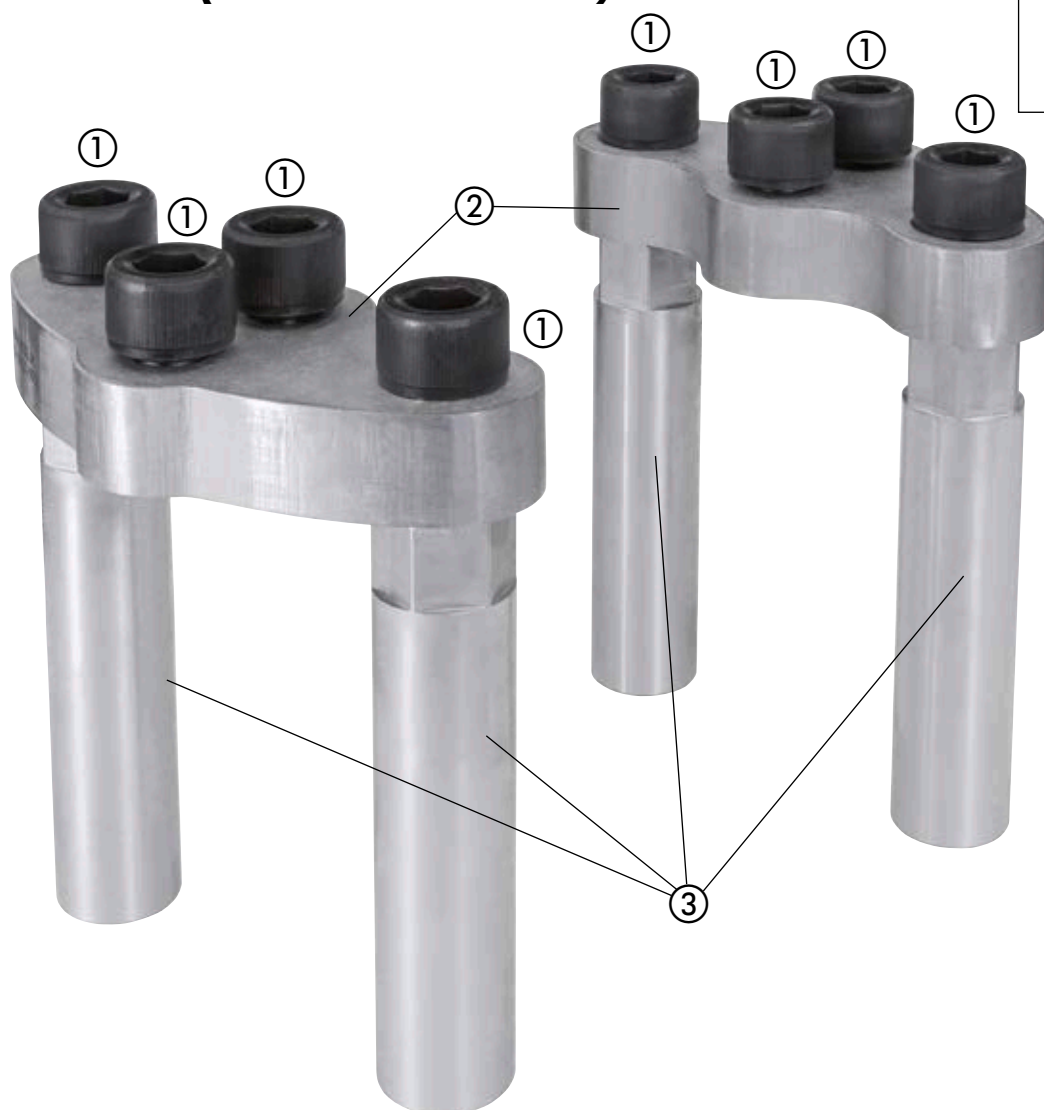

950,- €
netto bez VAT

	Nr VIGOR	Opis	X	EAN 4047728+	€
①	V3263	Śruba M22x60 mm, klasa wytrzymałości: 12,9	6	032636	26,45
②	V3763	Płyta	2	037631	258,50
③	V3764	Ramię	4	037648	104,90
④	V3765	Tarcza naciskowa SAF Ø 73 mm	1	037655	104,90

V4556, EAN 4047728045568

Płyta z gwintem do V3750 · V4554 · V4555



760,- €
netto bez VAT

V4601, EAN 4047728046015

Zestaw bolców sprężystych do SCANIA 32 tony

- Wyciskanie bolców sprężystych
- Zastosowanie razem z płytą V4556 do kabłąka naciskowego i cylindrem hydraulicznym 32 tony V2874 (zamawiać osobno)
- Przy mocno zardzewiałych bolcach można stosować uder (często jedyne skuteczne rozwiązanie)
- Praca bezpośrednio na pojeździe wymaga demontażu minimalnej ilości części

	Nr VIGOR	Opis	l mm	X	EAN 4047728+	€
①	V3262	Kabłąk naciskowy	-	1	032629	1.099,-
②	V3259	Rura naciskowa Ø 54 mm	60	1	032599	113,40
③	V3261	Drąg naciskowy Ø 29 mm	115	1	032612	170,55
④	V3263	Śruba M22x60 mm, klasa wytrzymałości: 12,9	-	6	032636	26,45*
⑤	V3260	Drąg naciskowy Ø 29 mm	100	1	032605	79,10

* Cena za sztukę

V4556, EAN 4047728045568

Płyta z gwintem do V3750 · V4554 · V4555



760,- €
netto bez VAT

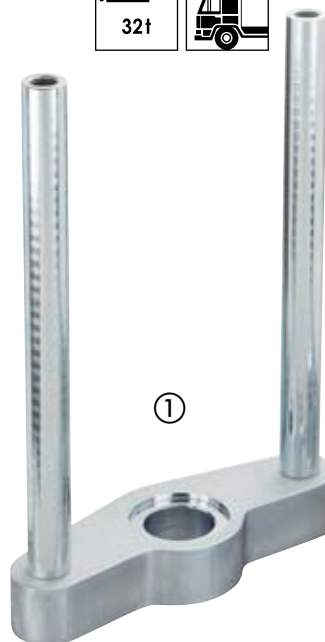
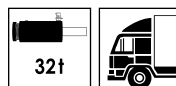

1.265,- €
netto bez VAT

V4602, EAN 4047728046022

Zestaw bolców sprężystych do SCANIA 45 ton

- Wyciskanie bolców sprężystych
- Zastosowanie razem z płytą V4556 do kabłąka naciskowego i cylindrem hydraulicznym 45 ton V4242 (zamawiać osobno)
- Przy mocno zardzewiałych bolcach można stosować uder (często jedyne skuteczne rozwiązanie)
- Praca bezpośrednio na pojeździe wymaga demontażu minimalnej ilości części

	Nr VIGOR	Opis	l mm	X	EAN 4047728+	€
①	V3262	Kabłąk naciskowy	-	1	032629	1.099,-
②	V3259	Rura naciskowa Ø 54 mm	60	1	032599	113,40
③	V4609	Drążek naciskowy M30, długość 137 mm, Ø 29 mm	137	1	046091	186,-
④	V3263	Śruba M22x60 mm, klasa wytrzymałości: 12,9	-	6	032636	26,45*
⑤	V4602-1	Drążek naciskowy długość 64 mm średnica 29 mm	64	2	046336	164,10*

* Cena za sztukę

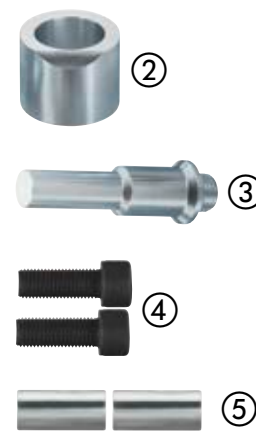
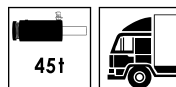

1.265,- €
netto bez VAT

V2937, EAN 4047728029377

Ściągacz do ramiona dźwigni hamulca

- Wyciskanie zapieczonych wałów rozrządu z ramion dźwigni hamulca
- Do prawie wszystkich ramion dźwigni, stosowane także do Haldex i BPW
- Kompaktowa wersja zapewnia elastyczne zastosowanie w warunkach ograniczonej przestrzeni pojazdu



Gwint wewnętrzny 1. 1/2 cala

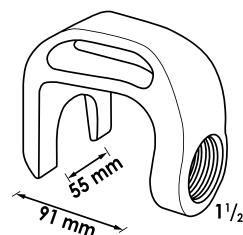

410,- €
netto bez VAT

V4635, EAN 4047728046350

Zestaw tulei sprężystych, uniwersalny

- Wymiana tulei bez zbędnego nakładu pracy podczas demontażu
- Zawiera narzędzia do wymiany tulei sprężystej przegubu
- Do tulei o wielkości od 44 do 63 mm
- Bezproblemowe usuwanie silnie zapieczonych tulei dzięki funkcji uderu



Nr VIGOR	Opis	mm	X	EAN 4047728+	€
① V3127	Cięgło M18/M22	250	1	031271	63,05
② V3126	Nakrętka kołnierзова M18	-	1	031264	37,80
③ V3266	Rura naciskowa	130	1	032667	113,40
④ V3267	Rura naciskowa	42	1	032674	113,40
⑤ V3235	Podkładka dociskowa Ø 44 mm*	-	1	032353	79,10
⑥ V3236	Podkładka dociskowa Ø 50 mm*	-	1	032360	79,10
⑦ V3233	Podkładka dociskowa Ø 57 mm*	-	1	032339	79,10
⑧ V3237	Podkładka dociskowa Ø 63 mm*	-	1	032377	85,90
⑨ V3234	Podkładka dociskowa Ø 63 mm*	-	1	032346	85,90

* Średnica wewnętrzna 23 mm pasuje do trzpienia M22



635,- €
netto bez VAT

V2936, EAN 4047728029360

Zestaw tulei, oś SAF, 150 mm

- Szybki i prosty demontaż/montaż dużych tulei gumowych 150 mm w osiach SAF



Nr VIGOR	Opis	mm	X	EAN 4047728+	€
① V3107	Rura naciskowa	-	1	031073	257,50
② V3225	Pierścień demontażowy / montażowy Ø 20 mm	-	1	032254	113,40
③ V3106	Tarcza naciskowa Ø 167 mm*	-	1	031066	188,80
④ V3224	Tarcza demontażowa / montażowa Ø 137 mm*	-	1	032247	113,40
⑤ V3226	Pierścień montażowy Ø 45 mm	-	1	032261	147,70
⑥ V3431	Cięgło M22	500	1	034319	113,40

* Średnica wewnętrzna 23 mm pasuje do trzpienia M22



650,- €
netto bez VAT

V2942, EAN 4047728029421

Zestaw tulei do dyszli

- Wymiana tulei z użyciem cylindra hydraulicznego 32 tony V2874 (zamawiać osobno) z funkcją uderu bezpośrednio przy dyszlu
- Zastosowanie uniwersalne, w szczególności do tulei i dyszli VBG
- Wymiana tulei bez podgrzewania lub specjalnej obróbki

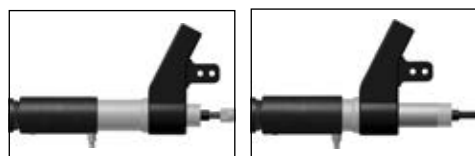

Nr VIGOR	Opis	mm	X	EAN 4047728+	€
① V3266	Rura naciskowa	130	1	032667	113,40
② V3267	Rura naciskowa	42	1	032674	113,40
③ V3238	Podkładka dociskowa Ø 59 mm*	-	1	032384	79,10

* Średnica wewnętrzna 23 mm pasuje do trzpienia M22



439,- €
netto bez VAT

V4603, EAN 4047728**046039**

Uniwersalny zestaw narzędzi dociskowych 32 tony

- Szybka wymiana stożkowych i cylindrycznych sworzni zwrotnicy, tulei sprężystych, sworzni dyszli oraz dużych pierścieni zabezpieczających
- Zestaw zawiera:
 - narzędzia do demontażu przegubów kulowych, ramion dźwigni hamulców, sworzni dyszli VBG oraz narzędzia do wyciskania piast kół, cylinder hydrauliczny 8,5 tony i 32 tony wraz z wrzecionem i korpusem udarowym



6.170,- €
netto bez VAT

	Nr VIGOR	Opis	mm	X	EAN 4047728+	€
①	V3222	Element naciskowy	-	2	032223	340,10
②	V3263	Śruba M22x60 mm, klasa wytrzymałości: 12,9	-	6	032636	26,45
③	V2867	Narzędzie do pierścieni zabezpieczających	-	7	028677	145,-
④	V2920	Ściągacz uniwersalny do przegubów kulowych	-	1	029209	284,-
⑤	V2873	Siłownik hydrauliczny 8,5 tony	-	4	028738	460,-
⑥	V2937	Ściągacz do ramiona dźwigni hamulca	-	1	029377	410,-
⑦	V2874	Kompaktywny cylinder hydrauliczny	-	8	028745	1.030,-
⑧	V3238	Podkładka dociskowa Ø 59 mm	-	1	032384	79,10

	Nr VIGOR	Opis	mm	X	EAN 4047728+	€
⑨	V3237	Podkładka dociskowa Ø 63 mm	-	1	032377	85,90
⑩	V3236	Podkładka dociskowa Ø 50 mm	-	1	032360	79,10
⑪	V3235	Podkładka dociskowa Ø 44 mm	-	1	032353	79,10
⑫	V3234	Podkładka dociskowa Ø 63 mm	-	1	032346	85,90
⑬	V3233	Podkładka dociskowa Ø 57 mm	-	1	032339	79,10
⑭	V3231	Płyta naciskowa	-	1	032315	76,-
⑮	V3126	Nakrętka kołnierзова M18	-	1	031264	37,80
⑯	V3127	Cięgło M18/M22	250	1	031271	63,05
⑰	V4565	Uniwersalny zestaw narzędzi do wymiany sworzni zwrotnicy	-	1	045650	2.635,-

V4604, EAN 4047728**046046**

Uniwersalny zestaw narzędzi dociskowych 45 ton

- Szybka wymiana stożkowych i cylindrycznych sworzni zwrotnicy oraz sworzni dyszli i dużych pierścieni zabezpieczających
- Zestaw zawiera:
 - narzędzia do demontażu przegubów kulowych, ramion dźwigni hamulców, sworzni dyszli VBG oraz narzędzia do wyciskania piast kół, cylinder hydrauliczny 8,5 tony i 45 ton wraz z wrzecionem i korpusem udarowym



6.170,- €
netto bez VAT

Nr VIGOR	Opis	X	EAN 4047728+	€
① V3222	Element naciskowy	2	032223	340,10
② V3263	Śruba M22x60 mm, klasa wytrzymałości: 12,9	6	032636	26,45
③ V2867	Narzędzie do pierścieni zabezpieczających	7	028677	145,-
④ V2937	Ściągacz do ramiona dźwigni hamulca	1	029377	410,-
⑤ V2920	Ściągacz uniwersalny do przegubów kulowych	1	029209	284,-
⑥ V2873	Siłownik hydrauliczny 8,5 tony	4	028738	460,-
⑦ V4229	Siłownik hydrauliczny dwustronnego działania 45 ton	7	042291	1.550,-
⑧ V4566	Uniwersalny zestaw narzędzi do wymiany sworzni zwrotnicy 45 ton	12	045667	2.635,-



2 x rocznie:
dynamika, siła, jakość!



HOT DEALS



NEU

VSS - VIGOR Schrankwand-System
Seite 8-13

Gültig vom 01.09.2019 - 29.02.2020

NEU

GIANT

Seite 24-25

HOT19-2/DE/1 €





www.vigor-equipment.com

Skontaktuj się z nami:



K20/PL/1.1.19/myview HZ-563/PDF
Zmiany techniczne artykułów i błędy zastrzeżone. Ze względu na sposób prezentacji zdjęcia mogą odbiegać od oryginału i dlatego są niewiążące. Nie ponosimy odpowiedzialności za błędy powstałe w druku! Copyright 2020 by VIGOR GmbH

Niewiążąca sugerowana cena katalogowa netto bez VAT · Wszystkie artykuły są dostępne do wyczerpania zapasu!

VIGOR GmbH · Am Langen Siepen 13-15 · D-42857 Remscheid · GERMANY
info@vigor-equipment.com

